

AEOLUS



AEOLUS SHINE MAX  
РУКОВОДСТВО ПО ЭКСПЛУАТАЦИИ

 **DONGFENG**





## Вступление

Настоящее руководство предназначено для автомобилей SHINE MAX.

Серия	Модель автомобиля	Модель двигателя	Модель коробки передач	Тип кузова	Тип привода	Экологический класс
SHINE MAX	DFM7150M1D1	DFMC15TP1	7DCT300	Несущий кузов (4-дверный седан)	Переднее расположение двигателя, передний привод (FF)	Евро-VI

Некоторые функции или оборудование, обозначенные в настоящем руководстве символом «\*», предназначены только для определенных комплектаций и могут отсутствовать в приобретенном вами автомобиле.

Внимательно прочитайте настоящее руководство по эксплуатации (в том числе его электронную версию), обращая особое внимание на заголовки «ВНИМАНИЕ», «ОСТОРОЖНО» и «ПРИМЕЧАНИЕ».

Заголовок «  **ВНИМАНИЕ**» означает, игнорирование указаний и инструкций может стать причиной серьезной травмы или даже гибели.

Заголовок «  **ОСТОРОЖНО**» означает, ненадлежащее или небрежное выполнение операций может стать причиной травмы или повреждения автомобиля.

Заголовком «  **ПРИМЕЧАНИЕ**» обозначается дополнительная информация, которая может быть полезна при эксплуатации или обслуживании автомобиля.

При эксплуатации автомобиля всегда соблюдайте требования местных законов и правил дорожного движения.

Настоящее руководство является неотъемлемой частью автомобиля, поэтому обязательно передайте его новому владельцу или пользователю вместе с автомобилем.

Не вносите изменения в конструкцию автомобиля, так как они могут отрицательно сказаться на безопасности, управляемости, производительности и сроке службы автомобиля, а так же могут нарушать действующее законодательство. Кроме того, любые повреждения и неисправности, ставшие следствием самовольной модификацией автомобиля, не покрываются гарантией производителя.

Проводите регулярное техническое обслуживание автомобиля в соответствии с указаниями, приведенными в Сервисной книжке автомобиля. ООО «МОТОРИНВЕСТ» оставляет за собой право на изменение внешнего вида автомобиля, его комплектации и оборудования без предварительного уведомления.

# Содержание

## 1. Подготовка перед вождением

<b>1</b>	<b>Проверка перед поездкой</b> .....6
	Проверка перед поездкой.....6
<b>2</b>	<b>Отпирание/запирание дверей</b> .....6
	Смарт-ключ* .....6
<b>3</b>	<b>Отпирание/запирание дверей</b> .....6
	Отпирание двери с помощью внутренней ручки.....14
	Отпирание/запирание двери кнопкой привода замка .....14
	Аварийное отпирание/запирание двери.....15
<b>4</b>	Переключатель системы централизованного управления замками дверей .....15
	Автоматическое запирание дверей во время движения .....15
<b>5</b>	Детский предохранительный замок .....16
	Отпирание дверей при столкновении* .....16
	Автоматическое повторное запирание двери .....16
	Автоматическое отпирание дверей при приближении к автомобилю .....16
<b>6</b>	Автоматическое запирание дверей при отдалении от автомобиля.....16
	<b>Места для хранения / подключение электрических устройств</b> .....17
	Вещевые отсеки .....17
	Подключение электрических устройств .....21

<b>Безопасность вождения</b> .....23
Водительское сиденье .....23
Переднее пассажирское сиденье .....27
Заднее сиденье .....28
Безопасность вождения.....29
Система подушек безопасности .....34
Детское автокресло.....41
<b>Регулировки перед вождением</b> .....44
Регулировка положения рулевого колеса ..45
Внутреннее зеркало заднего вида.....45
Наружные зеркала заднего вида .....46
Солнцезащитный козырек .....48
Косметическое зеркало .....48
Электрические стеклоподъемники .....49
Панорамный верхний люк .....51
Освещение.....66
Комбинированный переключатель стеклоочистителя и стеклоомывателя .....75
<b>2. Безопасное вождение</b>
<b>Рекомендации по вождению</b> .....81
Поддержание автомобиля в исправном состоянии.....81
Сохранение правильной посадки .....81
Меры предосторожности при вождении.....82
Общие принципы и навыки вождения .....83
Безопасная парковка .....89
<b>Обзор органов управления</b> .....91

<b>Кнопки на рулевом колесе</b> .....93
Выключатель звукового сигнала .....93
Кнопки на рулевом колесе* .....93
<b>Комбинация приборов</b> .....95
Комбинация приборов 1* (для моделей с ДВС)* .....95
Комбинация приборов 2* (для моделей HEV).....100
Световые индикаторы и сигнализаторы...105
Звуковые сигналы и текстовые сообщения .....113
<b>Запуск двигателя и переключение передач</b> .....116
Педали .....116
Запуск и остановка двигателя .....117
Переключение передач* .....120
<b>Тормоза и системы помощи при торможении</b> .....124
Электрический стояночный тормоз (EPB)126
Функция автоматического удержания автомобиля (AUTO HOLD).....127
Антиблокировочная система тормозов (ABS).....128
Электронная система распределения тормозного усилия (EBD).....129
Система помощи при экстренном торможении (BA) .....129
Система приоритета торможения (BOS)..129
Электронная система контроля устойчивости (ESC).....130

Гидравлическая система помощи при экстренном торможении (HBA) .....	131	Система предупреждения столкновений при открывании двери (DOW)* .....	164	Подготовительные работы .....	183
Гидравлический усилитель тормозов (HVB).....	131	Система мониторинга усталости водителя* .....	165	Операции по аварийному ремонту шин ...	184
Система удержания на уклоне (HHC).....	131	Система TPMS (система прямого измерения давления).....	166	<b>Замена поврежденного колеса*</b> .....	<b>185</b>
Противобуксовочная система (TCS).....	131	Система TPMS (система косвенного измерения давления).....	168	Меры предосторожности при замене поврежденного колеса .....	185
<b>Электрический усилитель рулевого управления</b> .....	<b>132</b>	<b>Системы помощи при парковке</b> .....	<b>169</b>	Подготовительные работы .....	185
<b>Режимы эксплуатации двигателя и рекуперация энергии*</b> .....	<b>133</b>	Радар заднего хода.....	169	Снятие поврежденного колеса.....	186
<b>Система звукового оповещения пешеходов AVAS*</b> .....	<b>134</b>	Камера заднего вида* .....	171	Установка запасного колеса.....	187
<b>Круз-контроль*</b> .....	<b>135</b>	Система мониторинга кругового обзора* .....	173	Хранение поврежденного колеса и инструментов.....	188
Круз-контроль* .....	135	<b>Противоугонная система</b> .....	<b>177</b>	<b>Замена предохранителей</b> .....	<b>189</b>
Адаптивный круз-контроль* .....	137	Общее описание .....	177	Блоки предохранителей в моторном отсеке .....	189
<b>Системы помощи водителю*</b> .....	<b>142</b>	Противоугонная сигнализация .....	177	Блок предохранителей в салоне.....	191
Система автономного экстренного торможения с одним датчиком (АЕВ)*.....	142	<b>Заправка топливом</b> .....	<b>178</b>	<b>Замена ламп</b> .....	<b>192</b>
Система автономного экстренного торможения с двойным датчиком (АЕВ)* .....	145	Заправка топливом .....	178	Описание блока предохранителей .....	192
Система удержания в полосе движения* .....	148	<b>3. Действия в аварийных ситуациях</b>		Проверка и замена предохранителя .....	193
Система предупреждения о выходе из полосы движения (LDW)*.....	149	<b>Аварийная сигнализация и светоотражающий жилет</b> .....	<b>180</b>	<b>Замена ламп</b> .....	<b>194</b>
Система удержания полосы движения (LKA)*.....	150	Аварийная световая сигнализация.....	180	<b>Запуск двигателя от внешнего источника питания</b> .....	<b>195</b>
Система выравнивания в занимаемой полосе движения (LCA)* .....	153	Светоотражающий жилет .....	180	Запуск двигателя от внешнего источника питания.....	195
Система интеллектуальной помощи водителю (ICA)* .....	155	<b>Знак аварийной остановки</b> .....	<b>181</b>	Порядок запуска двигателя от внешнего источника питания (для моделей с ДВС).....	196
Система предупреждения столкновений при перестроении* .....	160	Знак аварийной остановки .....	181	Порядок запуска двигателя от внешнего источника питания (для моделей HEV).....	197
Система RCTA .....	163	<b>Набор инструментов и запасное колесо</b> .....	<b>182</b>	<b>Буксировка</b> .....	<b>199</b>
		Набор инструментов .....	182	Меры предосторожности .....	199
		Запасное колесо.....	182	Способы буксировки .....	199
		<b>Аварийный ремонт шин*</b> .....	<b>183</b>	Примеры ненадлежащей буксировки автомобиля.....	200
		Меры предосторожности при аварийном ремонте шин .....	183		

1

2

3

4

5

6



	Передняя буксировочная проушина .....	200
	Высвобождение застрявшего автомобиля	201
<b>1</b>	<b>Система ЭРА-ГЛОНАСС (кнопка SOS) .....</b>	<b>202</b>
	<b>4. Техническое обслуживание</b>	
<b>2</b>	<b>Рекомендации по техническому обслуживанию .....</b>	<b>204</b>
	<b>Текущее техническое обслуживание.....</b>	<b>205</b>
	Указания по текущему обслуживанию.....	205
<b>3</b>	Меры предосторожности при текущем обслуживании .....	205
	Текущее обслуживание деталей кузова .....	205
<b>4</b>	Текущее обслуживание деталей салона .....	206
	Текущее обслуживание прочих деталей .....	207
<b>5</b>	Уход за кузовом .....	208
	Уход за салоном .....	210
	Использование солнцезащитной пленки* .....	212
<b>6</b>	Меры по предотвращению коррозии .....	212
	Капот двигателя.....	213
	Инструкции по проведению текущего технического обслуживания .....	214
	<b>Плановое техническое обслуживание .....</b>	<b>232</b>
	Общие сведения о плановом техническом обслуживании.....	232
	Таблица первого и периодического технического обслуживания .....	233

## Переработка отходов и защита окружающей среды .....

## 5. Мультимедийная система\*

<b>Меры предосторожности .....</b>	<b>238</b>
Меры предосторожности и указания по эксплуатации .....	238
<b>Возможные неисправности .....</b>	<b>239</b>
<b>Панель управления мультимедийной системой.....</b>	<b>240</b>
<b>Мультимедийная система .....</b>	<b>241</b>
Включение и отключение системы .....	241
Радиоприемник.....	243
Мультимедиа .....	244
Телефон с функцией Bluetooth .....	245
Управление автомобилем .....	247
Настройки автомобиля .....	248
Настройки системы .....	249
Проекция смартфона Yealink.....	252

## 6. Технические характеристики

<b>Идентификация автомобиля .....</b>	<b>254</b>
Номер VIN и паспортная табличка .....	254
Диагностический разъем (DLC).....	255
Номер двигателя .....	255
Серийный номер двигателя* .....	255
Серийный номер силовой батареи* .....	256
Предупреждающие таблички .....	256

## Основные характеристики автомобиля ...

## Габаритные размеры .....

## Характеристики и заправочные объемы рабочих жидкостей.....

263



# 1. Подготовка перед вождением

<b>Проверка перед поездкой</b> .....	<b>6</b>	<b>Безопасность вождения</b> .....	<b>23</b>
Проверка перед поездкой .....	6	Водительское сиденье .....	23
<b>Отпирание/запирание дверей</b> .....	<b>6</b>	Переднее пассажирское сиденье.....	27
Смарт-ключ* .....	6	Заднее сиденье .....	28
<b>Отпирание/запирание дверей</b> .....	<b>6</b>	Безопасность вождения .....	29
Отпирание двери с помощью внутренней ручки.....	14	Система подушек безопасности.....	34
Отпирание/запирание двери кнопкой привода замка.....	14	Детское автокресло .....	41
Аварийное отпирание/запирание двери.....	15	<b>Регулировки перед вождением</b> .....	<b>44</b>
Переключатель системы централизованного управления замками дверей .....	15	Регулировка положения рулевого колеса.....	45
Автоматическое запирание дверей во время движения .....	15	Внутреннее зеркало заднего вида .....	45
Детский предохранительный замок.....	16	Наружные зеркала заднего вида.....	46
Отпирание дверей при столкновении* .....	16	Солнцезащитный козырек .....	48
Автоматическое повторное запирание двери .....	16	Косметическое зеркало.....	48
Автоматическое отпирание дверей при приближении к автомобилю .....	16	Электрические стеклоподъемники .....	49
Автоматическое запирание дверей при отдалении от автомобиля.....	16	Панорамный верхний люк.....	51
<b>Места для хранения / подключение электрических устройств</b> 17		Освещение .....	66
Вещевые отсеки.....	17	Комбинированный переключатель стеклоочистителя и стеклоомывателя.....	75
Подключение электрических устройств.....	21		

## Проверка перед поездкой

### Проверка перед поездкой

- Проверьте чистоту всех стекол, зеркал заднего вида и световых приборов.
- Осмотрите колеса и шины на наличие повреждений и посторонних предметов, проверьте давление воздуха в шинах и убедитесь, что оно в норме.
- Проверьте уровни моторного масла и других рабочих жидкостей в соответствии с рекомендациями, приведенными в главе «Техническое обслуживание», и убедитесь, что они в норме.

### Смарт-ключ\*

#### Устройство смарт-ключа



- ① Смарт-ключ
- ② Механический ключ

Каждый автомобиль укомплектован двумя смарт-ключами. Только смарт-ключ, соответствующий автомобилю, может отпирать, запираеть двери и запускать двигатель.

## Отпирание/запирание дверей

### Функции смарт-ключа\*



С помощью смарт-ключа осуществляется управление следующими функциями:

- **Бесключевой доступ (РКЕ):** подойдите к автомобилю со смарт-ключом, нажмите кнопку на дверной ручке, чтобы отпереть/запереть дверь; нажмите кнопку на нижнем крае крышки багажника, чтобы отпереть багажник.
- **Дистанционное управление:** с помощью кнопок на ключе можно дистанционно отпереть/запереть двери и крышку багажника.
- **Механический ключ:** предназначен для отпирания/запирания дверей вручную.
- **Запуск двигателя:** совместно с кнопкой запуска/остановки двигателя позволяет осуществлять запуск двигателя.
- Автоматическое открывание и закрывание окон и верхнего люка\*.

## Отпирание/запирание дверей

### ОСТОРОЖНО

- В случае утери ключа незамедлительно обратитесь за помощью к авторизованному дилеру.
- Никогда не оставляйте смарт-ключ в салоне автомобиля, покидая автомобиль даже на непродолжительное время.
- Не допускайте попадания воды на электронный ключ или проникновения влаги внутрь него; в противном случае ключ будет поврежден, что сделает невозможным нормальную работу системы.
- Не роняйте смарт-ключ и не ударяйте по нему другими предметами.
- Не подвергайте смарт-ключ воздействию тепла и не храните его в местах, где он может нагреваться до температуры свыше 60 °С.
- Не прикрепляйте смарт-ключ к магнитному держателю для ключей.
- Не держите смарт-ключ рядом с устройствами, излучающими электромагнитные волны, например, радиопередающим оборудованием.
- Не забирайте смарт-ключ с собой, оставляя автомобиль с работающим двигателем: двигатель продолжит работать, но в случае его остановки повторно запустить двигатель не удастся. Всегда держите смарт-ключ при себе, не передавайте его третьим лицам.

### Бесключевой доступ в автомобиль

#### Кнопка на дверной ручке

- Подойдите к автомобилю со смарт-ключом, нажмите кнопку на ручке передней левой двери, чтобы отпереть/запереть дверь; нажмите кнопку на нижнем крае крышки багажника, чтобы отпереть багажник.



#### Бесключевое отпирание двери

1. Возьмите смарт-ключ с собой и убедитесь, что он находится в пределах своего радиуса действия от автомобиля.
2. Нажмите кнопку на дверной ручке.
3. Указатели поворота мигнут два раза.
4. Все двери автомобиля будут открыты одновременно.

Если после отпирания дверей автомобиля ни одна из дверей не будет открыта в течение 30 секунд, все двери будут заперты автоматически.

### ПРИМЕЧАНИЕ

При нажатии кнопки на дверной ручке не оттягивайте ручку наружу; в противном случае дверь не будет отперта. Для передачи и обработки сигнала требуется некоторое время, поэтому не следует рассматривать отсутствие мгновенной реакции на нажатие кнопки как неисправность.

#### Бесключевое запирание двери

1. Возьмите смарт-ключ с собой и убедитесь, что он находится в пределах своего радиуса действия от автомобиля.
2. Переведите кнопку запуска/остановки двигателя в режим OFF.
3. Закройте все двери автомобиля.
4. Нажмите кнопку на дверной ручке, указатели поворота мигнут один раз.
5. Потяните за наружную ручку и убедитесь, что двери автомобиля заперты.

## Отпирание/запирание дверей

### Открытие крышки багажника без использования ключа



1. Возьмите смарт-ключ с собой и убедитесь, что он находится в пределах своего радиуса действия от автомобиля.
2. Нажмите кнопку ① на нижнем крае крышки багажника.
3. Поднимите крышку и откройте багажник.

### Функция автоматического закрывания окон без ключа\*



Если после выключения зажигания окно и верхний люк автомобиля остаются открытыми, при запирании двери удерживайте кнопку на дверной ручке нажатой дольше 3 секунд, чтобы автоматически закрыть все окна и верхний люк.

### ОСТОРОЖНО

Если в процессе автоматического закрывания оконное стекло или панель верхнего люка упрется в препятствие, стекло/панель остановится и затем приоткроется на некоторое расстояние, при этом перемещение остальных стекол будет остановлено.

### ВНИМАНИЕ

Во время автоматического закрывания окон или верхнего люка следите за тем, чтобы пассажиры не просовывали в открытый проем какие-либо части тела, иначе они могут получить серьезные травмы.

### Зона действия функции бесключевого доступа

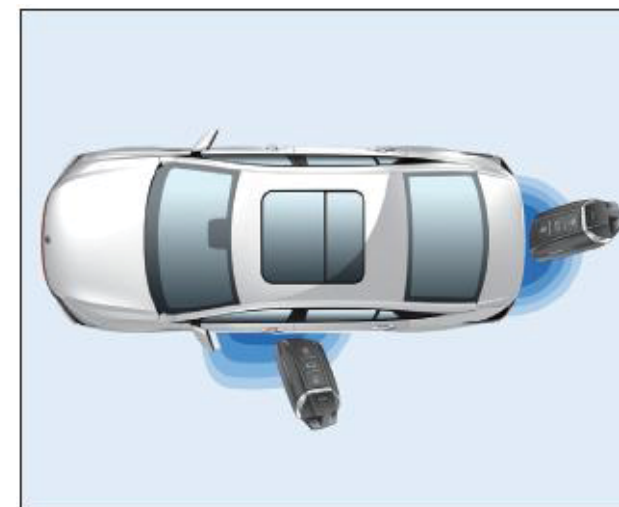

Зона действия представляет собой расстояние между смарт-ключом и кнопкой на дверной ручке, в пределах которого обеспечивается прием сигнала смарт-ключа.

Работа функции бесключевого доступа возможна только при нахождении смарт-ключа в пределах указанной области.



## Отпирание/запирание дверей

Если батарея смарт-ключа разряжена или ключ подвергается воздействию сильных помех, радиус действия ключа может значительно уменьшиться, в результате чего система может не работать надлежащим образом.

Кнопка на дверной ручке может не срабатывать, когда смарт-ключ находится слишком близко к оконному стеклу, дверной ручке или заднему бамперу.

Смарт-ключ излучает слабые радиоволны, передаче которых могут препятствовать следующие факторы:

- Рядом с автомобилем находится источник мощного электромагнитного излучения, например, телерадиостанция, силовая подстанция, вышка мобильной связи.
- В автомобиле работает подключенное к разьему прикуривателя радиопередающее оборудование (например, мобильный телефон, радиостанция или силовой преобразователь).
- Смарт-ключ соприкасается с металлическими предметами или накрыт металлизированным материалом.

В случае нарушения нормальной работы функции бесключевого доступа необходимо в первую очередь исключить все вышеперечисленные факторы. Если после этого система по-прежнему не работает, воспользуйтесь механическим ключом, чтобы отпереть/запереть двери, или как можно скорее обратитесь к авторизованному дилеру для устранения неисправности.

### ОСТОРОЖНО

- Когда смарт-ключ находится в пределах зоны действия, любой человек (в том числе посторонний) может нажать кнопку на дверной ручке и отпереть дверь, или открыть крышку багажника.
- Излучаемые смарт-ключом радиоволны могут нарушать работу электронных медицинских приборов. Например, пациентам, использующим кардиостимуляторы, следует проконсультироваться с врачом или производителем медицинского прибора, прежде чем пользоваться смарт-ключом автомобиля.
- Запрещается изменять частоту или увеличивать мощность радиосигнала смарт-ключа, подключать к нему внешние антенны или иные передающие устройства без разрешения производителя автомобиля.
- В случае создания смарт-ключом помех для работы государственных или иных официальных служб радиосвязи, немедленно прекратите использование ключа и обратитесь к авторизованному дилеру.
- Не пользуйтесь смарт-ключом во время авиаперелетов или в местах, где официально запрещено использование радиопередающего оборудования.

### Условия, при которых невозможна работа кнопки на дверной ручке

Кнопка на дверной ручке не будет работать в следующих случаях:

- Кнопка запуска/остановки двигателя не находится в режиме OFF.
- Смарт-ключ находится в салоне автомобиля.
- Смарт-ключ находится за пределами рабочей зоны системы.
- Открыта или неплотно закрыта любая дверь.
- Разряжена батарея смарт-ключа.

### Предотвращение запирания дверей

Если смарт-ключ оставлен в салоне или в багажнике автомобиля, и все двери и крышка багажника закрыты, то при нажатии кнопки на дверной ручке двери не будут заперты; это позволяет предотвратить запирание смарт-ключа внутри автомобиля.

### ОСТОРОЖНО

Не располагайте смарт-ключ в следующих местах, чтобы случайно не запереть его в автомобиле:

- На приборной панели или в перчаточном ящике.
- На задней полке.
- В вещевом отделении на двери или в подстаканнике.
- Возле задней стенки багажного отделения, в его углу или под набором инструментов.
- В металлических ящиках или рядом с металлическими предметами.

## Отпирание/запирание дверей

### Пульт дистанционного управления

#### Кнопки управления



Кнопками на ключе можно управлять следующими функциями:

- Кнопка запирания: нажмите для запирания дверей
- Кнопка отпирания: нажмите для отпирания дверей
- Кнопка отпирания крышки багажника: нажмите для отпирания крышки багажника

#### **ОСТОРОЖНО**

Пульт дистанционного управления – это чувствительное электронное устройство. Не играйте с пультом, чтобы не повредить его или случайно не отпереть двери автомобиля.

### Дистанционное отпирание двери

1. Нажмите кнопку отпирания дверей .
2. Указатели поворота мигнут два раза.
3. Все двери автомобиля будут открыты одновременно.
4. Потяните за наружную ручку двери, чтобы открыть дверь.

Если после отпирания дверей автомобиля ни одна из дверей не будет открыта в течение 30 секунд, все двери будут автоматически заперты.

### Дистанционное запирание двери

1. Переведите кнопку запуска/остановки двигателя в режим OFF.
2. Закройте все двери автомобиля, включая крышку багажника.
3. Нажмите кнопку запирания дверей .
4. Указатели поворота мигнут один раз.
5. Все двери автомобиля будут заперты одновременно.
6. Потяните за наружную ручку и убедитесь, что двери автомобиля заперты.

#### **ОСТОРОЖНО**

- После запирания дверей потяните за наружную ручку каждой двери и убедитесь, что все двери надежно заперты.
- При работающем двигателе запереть двери снаружи автомобиля с помощью смарт-ключа невозможно.

### Дистанционное отпирание крышки багажника\*

Нажмите и удерживайте кнопку отпирания крышки багажника , чтобы отпереть багажник, затем поднимите крышку и откройте багажник.

Нажмите кнопку отпирания на пульте дистанционного управления, чтобы подать команду на отпирание крышки багажника, затем нажмите кнопку на нижней кромке крышки багажника и потяните крышку вверх, чтобы открыть багажник.

#### **ПРИМЕЧАНИЕ**

Одного только нажатия кнопки отпирания на пульте дистанционного управления недостаточно для отпирания крышки багажника или ее открывания.

### Дистанционное определение местоположения автомобиля

Когда все двери автомобиля заперты, данную функцию можно активировать двойным нажатием (с интервалом не менее 1 секунды и не более 3 секунд) кнопки запирания на смарт-ключе. При этом на автомобиле в течение 15 секунд будет работать аварийная сигнализация, чтобы владельцу было проще отыскать автомобиль на стоянке.

**Дистанционное автоматическое открывание окон\***

Нажмите и удерживайте кнопку отпирания  на ключе дольше 3 секунд, чтобы автоматически опустить все стекла и полностью открыть окна.

**i ПРИМЕЧАНИЕ**  
Отпускание кнопки во время автоматического открывания окон не приведет к остановке движения стекол.

**Дистанционное автоматическое закрывание окон\***

Если при выключенном зажигании окна и верхний люк автомобиля полностью не закрыты, нажмите и удерживайте кнопку запирания  на ключе дольше 3 секунд, чтобы автоматически полностью закрыть все окна и верхний люк.

**👁 ОСТОРОЖНО**  
Если в процессе автоматического закрывания оконное стекло или панель верхнего люка упрутся в препятствие, стекло/панель остановится и затем приоткроется на некоторое расстояние, при этом перемещение остальных стекол будет остановлено.

**⚠ ВНИМАНИЕ**  
Во время автоматического закрывания окон или верхнего люка следите за тем, чтобы пассажиры не просовывали в открытый проем какие-либо части тела, иначе они могут получить серьезные травмы.

**Условия, при которых невозможна работа пульта дистанционного управления**

На радиус действия пульта дистанционного управления в значительной степени влияет обстановка вокруг автомобиля; кроме того, пульт может не работать надлежащим образом в следующих случаях:

- Кнопка запуска/остановки двигателя находится в режиме ACC или ON.
- Смарт-ключ находится за пределами зоны действия системы (при наличии препятствий рядом с автомобилем).
- Открыта или неплотно закрыта любая дверь.
- Разряжена батарея смарт-ключа.

**👁 ОСТОРОЖНО**  
На работу пульта дистанционного управления может влиять дополнительное электронное оборудование, установленное в автомобиле, например, бортовой терминал GPS.

**Сбои при запирании дверей**

Признак	Возможные причины и способы устранения
Во время запирания дверей звучит предупреждающий сигнал	Проверьте, не оставлен ли смарт-ключ в салоне автомобиля. Заберите смарт-ключ из автомобиля и заново запирайте двери.
	Проверьте, находится ли кнопка запуска/остановки двигателя в режиме OFF. Переведите кнопку запуска/остановки двигателя в режим OFF и заново запирайте двери.
Во время запирания дверей многократно слышен звук запирания/отпирания замков	Проверьте, плотно ли закрыта крышка багажника. Закройте крышку багажника и заново запирайте двери.
	Проверьте, плотно ли закрыты все двери. Закройте все двери и заново запирайте двери.

## Отпирание/запирание дверей

### Механический ключ

Если функции бесключевого доступа и дистанционного отпирания/запирания дверей не работают, двери автомобиля можно отпереть и запереть механическим ключом.

#### Извлечение механического ключа

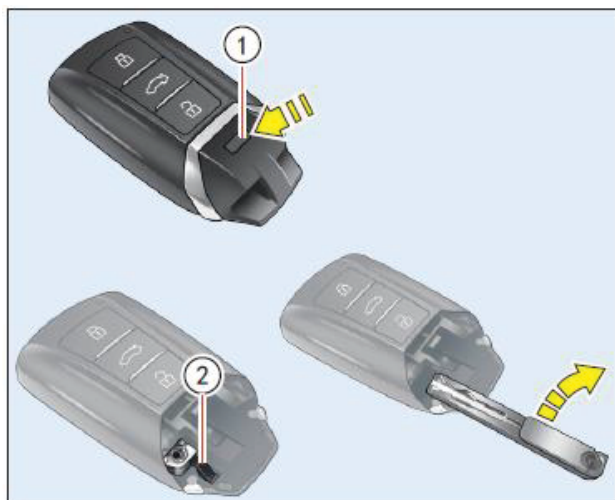

Нажимая и удерживая блокировочную кнопку ① на смарт-ключе, снимите декоративную крышку ключа.

Нажимая и удерживая фиксатор ②, извлеките механический ключ из корпуса смарт-ключа.

Поверните металлическую пластину в направлении стрелки и разложите механический ключ, чтобы им можно было отпереть или запереть дверь.

### Отпирание/запирание дверей механическим ключом

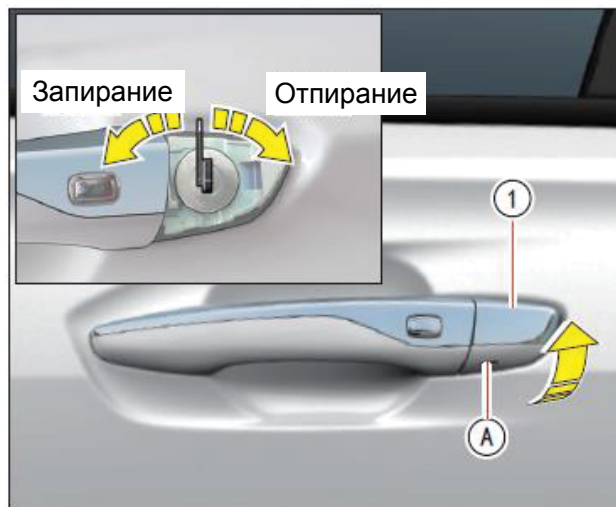

Вставьте механический ключ в паз (A) с нижней стороны крышки замочной скважины и осторожно потяните ключ вверх. Снимите крышку, чтобы получить доступ к замочной скважине. Вставьте механический ключ в замочную скважину и поверните его по часовой стрелке, чтобы отпереть дверь.

После закрывания всех дверей автомобиля поверните механический ключ против часовой стрелки, чтобы запереть дверь.

После запирания всех дверей установите на место крышку замочной скважины.

#### Сборка механического ключа

Сложите и уберите механический ключ в обратном порядке.

### Замена батарейки смарт-ключа

Срок службы батарейки смарт-ключа зависит от частоты использования ключа и условий его хранения. Если смарт-ключ не срабатывает даже вблизи автомобиля, или на комбинации приборов отображается сообщение «Смарт-ключ не обнаружен», когда ключ находится в салоне автомобиля, это может означать, что батарейка ключа сильно разряжена. В этом случае замените разряженную батарейку новой.

Для замены батарейки рекомендуется обратиться к авторизованному дилеру или выполнить замену под руководством опытного специалиста, чтобы не повредить смарт-ключ.

В случае самостоятельной замены потребуется батарейка типа CR2032 и подходящий инструмент.

#### **ОСТОРОЖНО**

- Будьте особенно внимательны, если рядом находятся дети: они могут случайно проглотить батарейку или другие мелкие детали.
- Неправильная утилизация отработанных батареек представляет опасность для окружающей среды. Утилизируйте замененную батарейку в соответствии с местными законами и правилами, чтобы не допустить загрязнения окружающей среды.



### Порядок замены батарейки

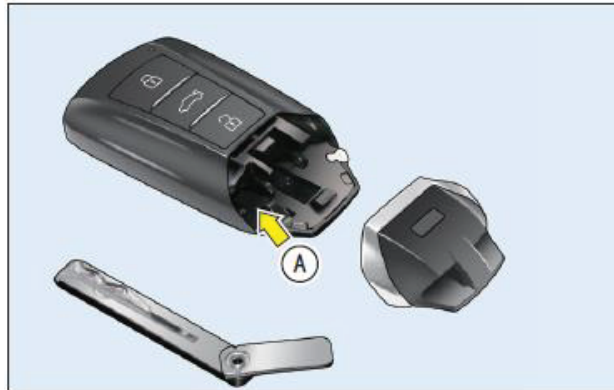

1. Извлеките механический ключ.
2. Вставьте наконечник малой отвертки, обернутый тканью, в паз **(A)** для механического ключа и подденьте верхнюю часть корпуса, чтобы разделить обе части.

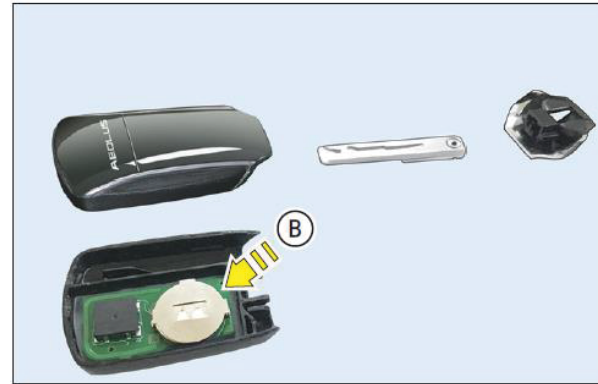

3. Извлеките батарейку в направлении стрелки **(B)** и замените ее новой. Тип батарейки: CR2032 или аналог.
4. Полностью вставьте батарейку в держатель на плате, расположив ее положительным полюсом в сторону той части корпуса, на которой нанесена надпись AEOLUS.
5. Вставьте механический ключ в корпус и установите на место крышку смарт-ключа.
6. Поочередно нажмите каждую кнопку и проверьте исправность работы пульта.

### **ОСТОРОЖНО**

- Будьте осторожны, не касайтесь руками внутренних элементов и разъемов микросхемы, чтобы не повредить их.
- Не поджимайте концы положительного и отрицательного электродов металлическим пинцетом во избежание сильной разрядки батарейки.

### Рекомендации по защите окружающей среды

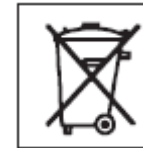

Батарейка содержит экологически опасные вещества. Законом запрещается выбрасывать батарейки вместе с бытовым мусором. Батарейки и содержащиеся в них вещества должны утилизироваться отдельно для их последующей сортировки и переработки.



Всегда утилизируйте аккумуляторные батарейки экологически безопасным способом. Передайте отслужившие свой срок батарейки авторизованному дилеру или на станцию по переработке аккумуляторных батареек.

## Отпирание/запирание дверей

1

Подготовка перед вождением

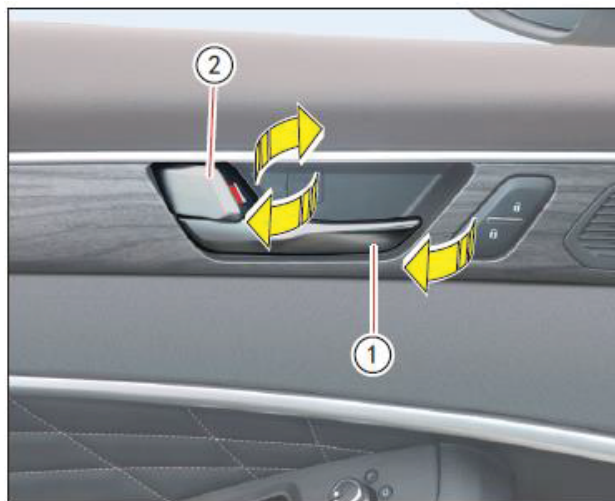

### Отпирание двери с помощью внутренней ручки

Когда двери автомобиля заперты с помощью кнопки центрального замка, их можно отпереть изнутри автомобиля, потянув за внутреннюю ручку водительской двери.

- Потяните внутреннюю ручку ① водительской двери один раз, чтобы отпереть все двери. Затем потяните внутреннюю ручку соответствующей двери, чтобы открыть дверь.

### ОСТОРОЖНО

- Если двери автомобиля заперты с помощью кнопки центрального замка, отпереть переднюю пассажирскую и задние двери изнутри автомобиля невозможно. В этом случае не тяните с усилием за внутреннюю ручку соответствующей двери, чтобы не повредить ручку.

### Отпирание/запирание двери кнопкой привода замка

#### Отпирание двери кнопкой на водительской двери

Если двери автомобиля заперты с помощью кнопки центрального замка, потяните на себя кнопку ② на водительской двери, чтобы отпереть все двери. Затем потяните внутреннюю ручку соответствующей двери, чтобы открыть дверь.

#### Запирание двери кнопкой на водительской двери

Когда все двери автомобиля плотно закрыты и кнопка запуска/остановки двигателя переведена в режим OFF, нажмите кнопку на водительской двери от себя, чтобы запереть все двери. Если кнопка запуска/остановки двигателя переведена в режим ACC или ON, нажатием кнопки на водительской двери можно запереть только водительскую дверь.

#### Отпирание двери кнопкой на пассажирской двери

Если двери автомобиля заперты с помощью кнопки центрального замка, потяните на себя кнопку на пассажирской двери, чтобы отпереть соответствующую дверь. Затем потяните внутреннюю ручку двери, чтобы открыть дверь.

#### Запирание двери кнопкой на пассажирской двери

Когда пассажирская дверь плотно закрыта, нажмите кнопку на пассажирской двери от себя, чтобы запереть соответствующую дверь.

### ОСТОРОЖНО

- После остановки автомобиля на обочине дороги водитель с помощью зеркала заднего вида должен осмотреть пространство сбоку и позади автомобиля, и убедиться в отсутствии приближающихся пешеходов и других транспортных средств, прежде чем открывать водительскую дверь или высаживать пассажиров (задним пассажирам рекомендуется выходить на правую сторону, не открывая заднюю левую дверь).
- Прежде чем открывать дверь для выхода из автомобиля, особенно с его левой стороны, пассажир должен сначала немного приоткрыть дверь, осмотреться и убедиться в том, что можно безопасно открыть дверь.
- Если заднюю дверь невозможно открыть изнутри автомобиля, например, из-за включенного детского предохранительного замка, не тяните внутреннюю ручку двери с усилием, чтобы не сломать ее. В этом случае следует открыть дверь снаружи автомобиля.

### ВНИМАНИЕ

Во время движения автомобиля категорически запрещается тянуть за внутреннюю ручку двери, чтобы исключить внезапное открывание двери и связанные с этим несчастные случаи и дорожно-транспортные происшествия. При перевозке детей на заднем сиденье автомобиля следует привести в действие детский предохранительный замок, чтобы предотвратить случайное открывание двери.

## Отпирание/запирание дверей

### Аварийное отпирание/запирание двери

В случае неисправности центрального замка или смарт-ключа дверь автомобиля можно запереть с помощью кнопки привода замка.

#### ОСТОРОЖНО

- Если при использовании детского предохранительного замка запереть заднюю дверь с помощью кнопки привода замка, в дальнейшем открыть дверь будет невозможно. В этом случае дверь можно открыть только снаружи автомобиля после отключения аккумуляторной батареи и отпирания всех дверей.

### Аварийное запирание двери

Аварийное запирание передних дверей: откройте дверь, потяните на себя кнопку привода замка, оттяните наружную ручку двери и затем закройте дверь. Аварийное запирание задних дверей: нажмите на кнопку привода замка в направлении стрелки и затем закройте дверь.

### Аварийное отпирание двери

1. Откройте водительскую дверь с помощью механического ключа.
2. Потяните на себя кнопку привода замка на пассажирской двери, чтобы отпереть соответствующую дверь. Затем потяните внутреннюю ручку двери, чтобы открыть дверь.



### Переключатель системы централизованного управления замками дверей

 **Запирание:** нажмите кнопку для запирания всех дверей.

 **Отпирание:** нажмите кнопку для отпирания всех дверей.

#### ОСТОРОЖНО

Если какая-либо из дверей автомобиля закрыта не полностью, она не запрется при нажатии переключателя центрального замка, о чем будет свидетельствовать звук попеременного отпирания и запирания двери. В этом случае выясните причину и устраните ее, прежде чем повторно запереть двери.

### Автоматическое запирание дверей во время движения

#### Функция автоматического запирания дверей во время движения

Если функция автоматического запирания дверей во время движения включена, и все двери автомобиля закрыты, то при достижении автомобилем скорости 10 км/ч двери автоматически запираются.

#### Включение функции автоматического запирания дверей во время движения

Когда кнопка запуска/остановки двигателя находится в режиме ON, выберите в меню мультимедийной системы пункты «Настройки автомобиля – Замки и освещение – Автоматическое запирание во время движения», чтобы включить данную функцию. При этом на дисплее комбинации приборов отобразится сообщение «Функция автоматического запирания дверей во время движения включена» и указатели поворота мигнут один раз, указывая на включение данной функции.

После включения функции автоматического запирания дверей двери автомобиля можно отпереть, нажав кнопку  переключателя центрального замка или потянув за внутреннюю ручку водительской двери.

#### Отключение функции автоматического запирания дверей во время движения

Когда кнопка запуска/остановки двигателя находится в режиме ON, выберите в меню мультимедийной системы пункты «Настройки автомобиля – Замки и освещение – Автоматическое запирание во время движения», чтобы отключить данную

## Отпирание/запирание дверей

функцию. При этом на дисплее комбинации приборов в течение 3 секунд будет отображаться сообщение «Функция автоматического запирания дверей во время движения отключена», а указатели поворота мигнут два раза, указывая на отключение данной функции.

### Детский предохранительный замок

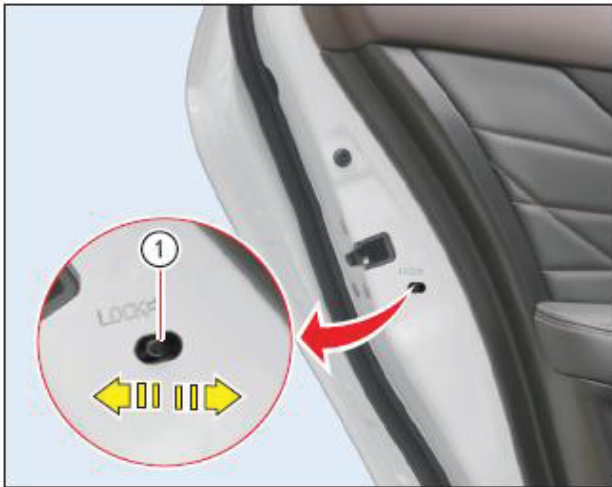

### Включение детского предохранительного замка

Откройте заднюю пассажирскую дверь и переместите ползунок ① вовнутрь, чтобы привести в действие детский предохранительный замок. После этого дверь нельзя будет открыть изнутри автомобиля, даже если она не заперта. Чтобы открыть дверь, сначала отпирите ее и затем откройте снаружи автомобиля.

### Отключение детского предохранительного замка

Откройте заднюю пассажирскую дверь и переместите ползунок ① наружу, чтобы отключить детский предохранительный замок.

### ОСТОРОЖНО

- При перевозке в автомобиле детей водитель должен задействовать детский предохранительный замок и заблокировать переключатели задних стеклоподъемников, чтобы предотвратить случайное открывание окон и задних дверей детьми.
- Никогда не оставляйте детей одних без присмотра в автомобиле. Они могут случайно привести в действие какие-либо устройства, что станет причиной несчастного случая.

### Отпирание дверей при столкновении\*

В случае столкновения в автомобиле срабатывают подушки безопасности, автоматически отпираются все двери и включается аварийная световая сигнализация.

### Автоматическое повторное запирание двери

Если после отпирания дверей с помощью пульта дистанционного управления или кнопки на дверной ручке в течение 30 секунд не открыть ни одну из дверей автомобиля (включая крышку багажника), или не перевести кнопку запуска/остановки двигателя в режим OFF, то все двери будут заперты повторно автоматически.

### ОСТОРОЖНО

Даже если автомобиль оснащен функцией автоматического повторного запирания дверей, не играйте со смарт-ключом после запирания дверей автомобиля, и следите за тем, чтобы автомобиль всегда бы заперт, во избежание возможной кражи имущества при случайном отпирания двери.

### Автоматическое отпирание дверей при приближении к автомобилю

Если в настройках мультимедийной системы включена функция автоматического отпирания дверей при приближении водителя к автомобилю, то все двери автоматически отпираются, когда смарт-ключ находится на расстоянии 3 м от автомобиля (напротив передней левой двери или крышки багажника).

### Автоматическое запирание дверей при отдалении от автомобиля

Если в настройках мультимедийной системы включена функция автоматического запирания дверей при отдалении водителя от автомобиля, то все двери автоматически запираются, когда кнопка запуска/остановки двигателя переведена в режим OFF, включена стояночная передача, все двери закрыты и смарт-ключ находится на расстоянии более 3 м от автомобиля (напротив передней левой двери или крышки багажника).





### Вещевые отсеки

### Багажник

#### Отпирание крышки багажника

Крышку багажника можно отпереть любым из следующих способов:

- Нажмите и удерживайте кнопку отпирания крышки багажника  на пульте дистанционного управления, затем потяните крышку вверх, чтобы открыть багажник.
- Нажмите кнопку отпирания  на пульте дистанционного управления, чтобы отпереть двери, затем нажмите кнопку в середине крышки багажника и потяните крышку вверх, чтобы открыть багажник.
- Подойдите к задней части автомобиля вместе со смарт-ключом, нажмите кнопку в середине крышки багажника и потяните крышку вверх, чтобы открыть багажник.

#### Отпирание с помощью пульта дистанционного управления

Нажмите и удерживайте кнопку отпирания крышки багажника  на пульте дистанционного управления, пока дважды не мигнут указатели поворота, затем откройте крышку багажника вверх.



Или нажмите кнопку отпирания  на пульте дистанционного управления, чтобы подать команду на отпирание крышки багажника ①, а затем в течение 30 секунд нажмите кнопку в середине крышки багажника и потяните крышку вверх, чтобы открыть багажник.

#### ПРИМЕЧАНИЕ

Одного только нажатия кнопки отпирания  на пульте дистанционного управления недостаточно для отпирания крышки багажника или ее открывания.

#### Открывание багажника с помощью функции бесключевого доступа

1. Возьмите смарт-ключ с собой и убедитесь, что он находится в пределах своего радиуса действия от автомобиля.
2. Нажмите кнопку в середине крышки багажника.
3. Поднимите крышку и откройте багажник.

#### Запирание крышки багажника



Опустите крышку багажника до 1/4 нормальной высоты, а затем слегка нажмите на крышку багажника вперед и вниз обеими руками, чтобы закрыть и запереть багажник.

#### ОСТОРОЖНО

- При закрывании крышки багажника следите за тем, чтобы на ее пути не было препятствий.
- В случае погрузки большого количества багажа закрывайте крышку багажника медленно и осторожно, чтобы не повредить ее выступающими предметами. При необходимости перераспределите багаж таким образом, чтобы он не мешал закрыванию крышки багажника.

## Места для хранения / подключение электрических устройств

### Меры предосторожности при перевозке багажа



Багажник может использоваться для перевозки крупногабаритных предметов. При погрузке и перевозке багажа соблюдайте следующие меры предосторожности:

- Центр тяжести перевозимого груза должен располагаться как можно ближе к полу багажника и спинке заднего сиденья.
- Твердые и тяжелые предметы следует располагать вплотную к спинке заднего сиденья.
- Багаж не должен мешать нормальному закрыванию крышки багажника или придавливаться закрытой крышкой.
- Не перевозите в багажнике жидкости, хрупкие предметы, огне- и взрывоопасные материалы.
- Рекомендуется надежно закреплять перевозимые в багажнике вещи.

### Увеличение багажного пространства

Размеры багажного пространства можно увеличить следующим образом:

1. Сложите спинку заднего сиденья (см. «Складывание спинки заднего сиденья» на стр. 28).
2. Используйте образовавшийся проем для погрузки дополнительного багажа или длинномерных грузов.

#### **ОСТОРОЖНО**

- Не допускайте попадания влаги в багажник автомобиля, так как она может нарушить нормальную работу электрооборудования.
- Складывая спинку заднего сиденья для погрузки больших и тяжелых предметов, обязательно закрепляйте груз с помощью ремней или сетки, чтобы предотвратить его смещение при экстренном торможении или резком ускорении.

### Вещевое отделение на двери

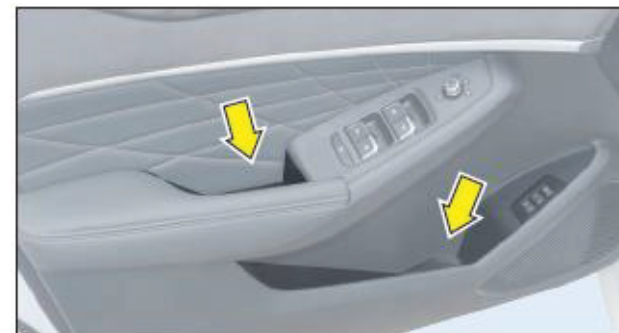

Вещевые отделения, расположенные на панели обивки каждой двери, можно использовать для хранения полотенец, документов, газет, бутылок с водой и т. п.; отделение в дверном подлокотнике можно использовать для хранения мелких предметов, например, монет.

## Места для хранения / подключение электрических устройств

### Вещевой отсек с левой стороны приборной панели



Вещевой отсек с левой стороны приборной панели предназначен для хранения пропусков, квитанций, топливных карт, карт для проезда по платным дорогам, визитных карточек и других мелких предметов.

Потяните за выступ на крышке вещевого отсека, чтобы открыть вещевой отсек.

### Перчаточный ящик



Перчаточный ящик расположен на панели приборов перед пассажирским сиденьем.

Чтобы открыть перчаточный ящик, потяните за ручку; чтобы закрыть перчаточный ящик, надавите на крышку до ее фиксации.

#### **ОСТОРОЖНО**

- Водителю не следует пользоваться перчаточным ящиком во время движения, чтобы не отвлекаться от управления автомобилем.
- Всегда закрывайте перчаточный ящик перед началом движения, чтобы избежать возможных травм в случае столкновения или экстренного торможения.
- Не следует подолгу хранить в перчаточном ящике ценные вещи, при покидании автомобиля всегда забирайте их с собой.

### Отсек для очков



Чтобы открыть отсек для очков, слегка нажмите на среднюю часть корпуса отсека, и он автоматически опустится вниз.

Чтобы закрыть отсек для очков, поднимите его вверх до фиксации.

#### **ОСТОРОЖНО**

- Не храните в отсеке для очков любые другие предметы.
- Не оставляйте очки в отсеке на длительное время, если автомобиль находится на открытой площадке под прямыми солнечными лучами – сильный нагрев может стать причиной повреждения очков.

1

Подготовка перед вождением

## Места для хранения / подключение электрических устройств

1

Подготовка перед вождением

### Держатель для квитанций



Держатель расположен на внешней стороне солнцезащитного козырька и предназначен для временного хранения документов или квитанций об оплате.

#### **ОСТОРОЖНО**

Категорически запрещается закреплять в держателе для квитанций тяжелые предметы, чтобы не повредить держатель.

### Передний подстаканник и вещевой отсек в центральном подлокотнике

Передний подстаканник и вещевой отсек в центральном подлокотнике расположены в задней части центральной консоли.

#### **ОСТОРОЖНО**

- Когда крышка подстаканника закрыта, не кладите на нее какие-либо предметы, которые могут упасть во время резкого торможения или поворота автомобиля и причинить травму.
- Запрещается использовать передний подстаканник в качестве пепельницы, в противном случае существует опасность пожара.

### Передний подстаканник

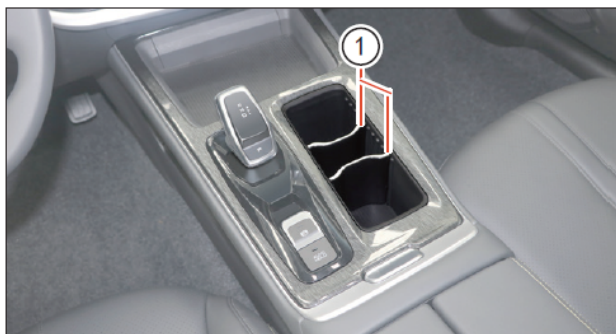

Если необходимо воспользоваться подстаканником, сдвиньте перегородку ①, чтобы отрегулировать место. Обе части отсека можно использовать для установки емкостей с напитками или съёмных пепельниц.

### Центральный подлокотник



Крышка центрального вещевого отсека выполняет функцию центрального подлокотника.

### Центральный вещевой отсек



Чтобы открыть центральный вещевой отсек, возьмитесь за передний край подлокотника и поднимите его в вертикальное положение. В отсеке под центральным подлокотником можно хранить предметы повседневного использования и другие необходимые в поездках вещи.



## Места для хранения / подключение электрических устройств

### Крючок для одежды



Крючок для одежды находится рядом с верхним поручнем над проемом задней двери и предназначен для легкой верхней одежды и шляп.

#### **ОСТОРОЖНО**

- Крючок для одежды рассчитан на предметы весом не более 1 кг.
- Запрещается вешать на крючок твердые предметы, так как в случае аварии они могут представлять серьезную опасность.

### Карман на спинке переднего сиденья



Карман на спинке переднего сиденья может использоваться для хранения легких и мягких вещей.

#### **ОСТОРОЖНО**

Не кладите в карманы на спинках сидений слишком объемные или тяжелые предметы, так как они могут не только ухудшить комфорт пассажиров на заднем сиденье, но и вызвать необратимую деформацию карманов.

### Подключение электрических устройств

#### Электрическая розетка



Электрическая розетка 12 В находится в передней части вещевого отделения, расположенного под центральной консолью, и закрыта крышкой. Когда кнопка запуска/остановки двигателя переведена в режим ACC или ON, электрическую розетку можно использовать для подключения маломощных бытовых электроприборов. Максимальная потребляемая мощность электроприбора не должна превышать 120 Вт. После использования электроприбора отсоедините его вилку и закройте крышку розетки.

## Безопасность вождения

### ОСТОРОЖНО

- Перед запуском двигателя обязательно отсоедините вилку электроприбора от электрической розетки. В противном случае это может привести к сбоям в работе кнопки запуска/остановки двигателя, трудностям с запуском двигателя или разблокировкой рулевой колонки. Кроме того, это может вызвать повреждение электроприбора из-за скачков напряжения.
- Не подключайте электроприборы к розетке на длительное время при остановленном двигателе, чтобы избежать разрядки аккумуляторной батареи автомобиля.

### ОСТОРОЖНО

- Во избежание несчастных случаев не позволяйте детям играть с электрической розеткой или подключенным к ней электроприбором.
- Если электроприбор перегревается, немедленно отключите его и отсоедините вилку от электрической розетки, чтобы не допустить возгорания прибора и пожара.
- Запрещается использовать электроприборы, потребляемая мощность которых превышает 120 Вт – они могут вызвать повреждение электрического оборудования автомобиля и пожар.
- После отсоединения вилки электроприбора обязательно закройте крышку розетки, чтобы предотвратить попадание внутрь нее посторонних предметов и связанные с этим опасности.

### Разъемы электропитания

#### Разъем для подключения устройств в передней части центральной консоли



В передней части вещевого отделения под центральной консолью предусмотрен один USB-разъем.

USB-разъем поддерживает подключение обычных флэш-носителей, мобильных устройств, работу с приложением Smart Carlife и высокоскоростную зарядку.

Питание на разъем подается только после перевода кнопки запуска/остановки двигателя в режим ACC или ON.

#### Разъем для подключения устройств в задней части центральной консоли



USB-разъем в задней части центральной консоли можно использовать для зарядки мобильных телефонов.

Питание на разъем подается только после перевода кнопки запуска/остановки двигателя в режим ACC или ON.



Водительское сиденье

Регулировка вручную\*



**Продольная регулировка сиденья**

Потяните вверх рукоятку ① под сиденьем и сдвиньте сиденье вперед или назад; отпустите рукоятку, чтобы зафиксировать сиденье в требуемом положении.

**Перемещение вперед:** потяните рукоятку вверх и сдвиньте сиденье вперед.

**Перемещение назад:** потяните рукоятку вверх и сдвиньте сиденье назад.

После завершения регулировки попытайтесь подвигать сиденье вперед-назад и убедитесь, что оно надежно зафиксировано на месте.

Ход продольной регулировки сиденья составляет примерно 240 мм (сиденье перемещается

вперед на 210 мм и назад на 30 мм).

**Вертикальная регулировка сиденья\***

**Подъем:** потяните рукоятку ② вверх;

**Опускание:** нажмите рукоятку ② вниз.

**Регулировка угла наклона спинки сиденья**

Потяните вверх рукоятку ③ и отклоните спинку сиденья вперед или назад; отпустите рукоятку, чтобы зафиксировать спинку в требуемом положении. Наклон спинки сиденья регулируется в пределах 25°.

**Наклон вперед:** потяните рукоятку вверх и отклонитесь вперед.

**Наклон назад:** потяните рукоятку вверх и медленно отклоните спинку назад.

**⚠ ВНИМАНИЕ**

После завершения регулировки подвигайте сиденье вперед-назад и убедитесь, что оно надежно зафиксировано на месте. Если сиденье надежно не зафиксировать, оно может внезапно сдвинуться во время движения, что приведет к потере контроля над автомобилем.

**Регулировка с помощью электропривода\***

Сиденье с электроприводом регулируется по шести направлениям (включая регулировку положения сиденья, его высоты и угла наклона спинки), но за один прием сиденье можно отрегулировать только в одном направлении.



**Продольная регулировка сиденья**

**Перемещение вперед:** сдвиньте переключатель ① вперед;

**Перемещение назад:** сдвиньте переключатель ① назад.

Ход продольной регулировки сиденья составляет примерно 240 мм (сиденье перемещается вперед на 210 мм и назад на 30 мм).

**Вертикальная регулировка сиденья**

**Подъем:** потяните переднюю часть переключателя ① вверх.

**Опускание:** нажмите на переднюю часть переключателя вниз.

## Безопасность вождения

### Регулировка угла наклона спинки сиденья

**Наклон вперед:** отклоните верхнюю часть переключателя ② вперед;

**Наклон назад:** отклоните верхнюю часть переключателя ② назад.

Наклон спинки сиденья регулируется в пределах 25°.

### Регулировка поясничного опоры\*

Поясничную опору сиденья можно отрегулировать с помощью переключателя (A), нажимая соответственно переднюю, заднюю, верхнюю и нижнюю кнопки.

### Включение/отключение функции массажа\*

Нажмите центральную кнопку переключателя (A) или нажмите на значок в меню настройки сидений на экране мультимедийной системы, чтобы включить и настроить функцию массажа водительского сиденья.

Для отключения функции массажа нажмите и удерживайте центральную кнопку переключателя (A), пока не отобразится значок, или нажмите на значок массажера сиденья в меню настройки сидений на экране мультимедийной системы. Когда функция массажа включена, в меню мультимедийной системы можно выбрать желаемый режим массажа и его интенсивность.

Если для функции массажа выбран безопасный режим, данная функция будет работать только при скорости движения автомобиля менее 90 км/ч.

Сеанс массажа длится 15 минут, после чего система автоматически прекращает работу на 2 минуты, в течение которых повторно включить функцию массажа нельзя.

#### **ОСТОРОЖНО**

Функция массажа сиденья снабжена защитой от перегрузки. После 15 минут непрерывной работы функция прекращает работу. Чтобы вновь воспользоваться функцией массажа, необходимо заново включить ее.

#### **ВНИМАНИЕ**

- Запрещается регулировать водительское сиденье во время движения автомобиля! В противном случае сиденье может внезапно сместиться, из-за чего водитель потеряет контроль над автомобилем или будет вынужден отвлечься от управления им, что создает опасность серьезного дорожно-транспортного происшествия.
- Не располагайте сиденье слишком близко к приборной панели: в случае столкновения это может снизить защитное действие ремней и подушек безопасности, что станет причиной серьезных травм.
- Не отклоняйте спинку сиденья слишком далеко назад, так как это может повлиять на эффективность работы подушек и ремней безопасности. Например, в случае экстренного торможения или столкновения автомобиля ремень может соскользнуть на живот или шею, создавая опасность серьезных и даже смертельных травм.

### Подголовник водительского сиденья

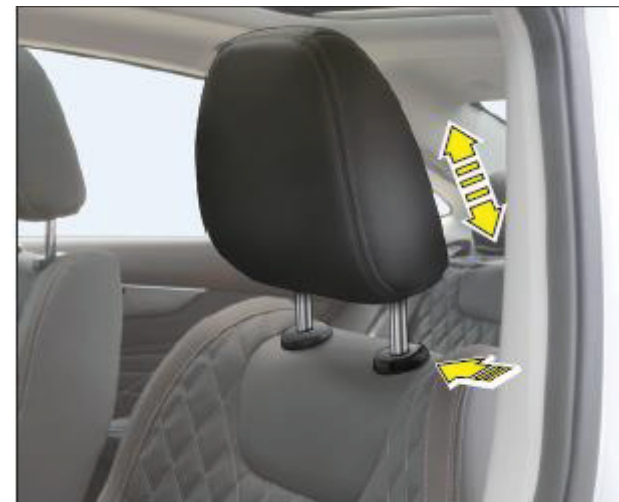

#### Подъем подголовника

Потяните подголовник вверх двумя руками, после достижения требуемой высоты надавите на подголовник сверху и убедитесь, чтобы он надежно зафиксирован.

#### Опускание подголовника

Нажмите на кнопку фиксатора и, надавив на подголовник сверху рукой, опустите его в требуемое положение. Отпустите кнопку фиксатора, надавите на подголовник и убедитесь, что он надежно зафиксирован.

#### Снятие подголовника

Потяните подголовник вверх в крайнее положение, нажмите кнопку фиксатора и снимите подголовник со спинки сиденья.

### Установка подголовника

Совместите опорные стержни подголовника с отверстиями в спинке сиденья, нажмите кнопку фиксатора и, надавив сверху на подголовник, установите его в требуемое положение; отпустите кнопку фиксатора и убедитесь в надежной фиксации подголовника.

### Выбор надлежащей высоты подголовника

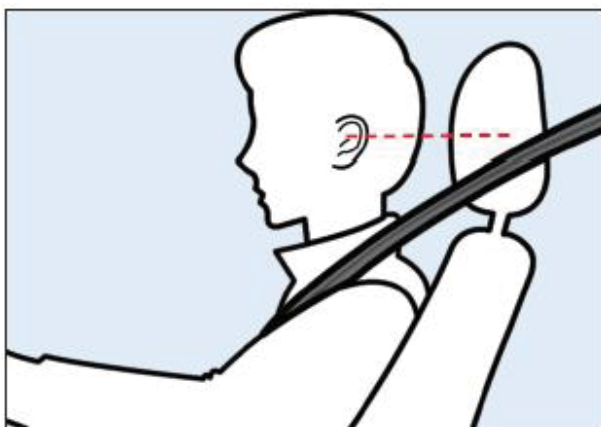

Наиболее удобная и безопасная посадка на сиденье достигается в том случае, когда центр подголовника находится на уровне середины уха сидящего.

### ⚠ ВНИМАНИЕ

- Запрещается регулировать высоту подголовника водительского сиденья во время движения автомобиля.
- Запрещается эксплуатировать автомобиль со снятым подголовником водительского сиденья.
- Всегда устанавливайте подголовник на надлежащую высоту, чтобы избежать серьезных и даже смертельных травм шеи и головы в случае столкновения автомобиля.

### Функции массажа и вентиляции водительского сиденья\*

Переведите кнопку запуска/остановки двигателя в режим ON, выберите на экране мультимедийной системы пункты «Управление автомобилем – Сиденья», чтобы перейти к интерфейсу настройки функций массажа и вентиляции сиденья.



### Управление функцией вентиляции сиденья водителя

Нажмите на значок , чтобы включить и настроить функцию вентиляции сиденья. Для функции вентиляции предусмотрены три режима работы.

### Управление функцией массажа сиденья водителя

Нажмите на значок , чтобы включить и настроить функцию массажа сиденья. Для функции массажа предусмотрены три режима работы. После включения функции массажа выберите требуемый режим в правой части экрана, чтобы активировать этот режим.



### Управление обогревом переднего сиденья

Нажмите кнопку обогрева сидений на центральной панели управления или коснитесь значка  в интерфейсе управления сиденьем мультимедийной системы, чтобы включить и отрегулировать обогрев сиденья водителя/переднего пассажира.

### Функция запоминания положения водительского сиденья\*

Водительское сиденье снабжено функцией запоминания положения, которая позволяет автоматически восстанавливать ранее заданные настройки сиденья, облегчает посадку и высадку водителя и может быть «привязана» к соответствующему смарт-ключу.

#### Описание

##### • Облегчение посадки и высадки

Если водительское сиденье установлено в рабочее положение, а кнопка запуска/остановки двигателя переведена в режим OFF, то при открывании водительской двери сиденье автоматически отодвигается назад.

Водительское сиденье автоматически возвращается в исходное положение при любом из следующих условий:

- Водительская дверь закрыта и кнопка запуска/остановки двигателя переводится в режим ACC.
- Кнопка запуска/остановки двигателя переводится в режим ON.

#### **ВНИМАНИЕ**

Во время автоматического перемещения сиденья назад следите за пространством позади сиденья, чтобы случайно не зажать ноги заднего пассажира или какие-либо предметы.

##### • Функция автоматической регулировки положения водительского сиденья

Для автоматического восстановления ранее сохраненных настроек водительского сиденья и наружных зеркал заднего вида выполните любое из перечисленных ниже действий:

- Переведите кнопку запуска/остановки двигателя в режим OFF и нажмите кнопку отпирания  на смарт-ключе;
- Подойдите к автомобилю со смарт-ключом и нажмите кнопку на наружной ручке водительской двери, чтобы отпереть дверь;
- Включите стояночную передачу (P), переведите кнопку запуска/остановки двигателя в режим ON.

Система автоматической регулировки положения водительского сиденья отключается или перестает работать в следующих случаях:

- Скорость автомобиля превышает 7 км/ч;
- Настройки положения сиденья не сохранены в памяти системы.

Система автоматической регулировки положения водительского сиденья прекращает работу в следующих случаях:

- Процесс автоматической регулировки положения сиденья прерывается другой операцией, например, отключением функции запоминания положения водительского сиденья в мультимедийной системе или переключателем регулировки сиденья водителя;
- Во время автоматической регулировки положения сиденья двигатель автомобиля должен быть запущен.



### Настройка функции

- **Включение/отключение функции облегчения посадки и высадки**

Выберите пункты меню «Настройки автомобиля – Функции сиденья – Функция приветствия» на экране мультимедийной системы, а затем нажмите на ползунок в правой части экрана, чтобы включить/отключить функцию облегчения посадки и высадки.

- **Сохранение настроек положения кресла водителя**

Выполните описанные ниже действия для сохранения настроек водительского сиденья:

- Переведите кнопку запуска/остановки двигателя в режим ON, установите рычаг селектора в положение P.
- Отрегулируйте положение водительского сиденья в соответствии со своими предпочтениями.
- На экране мультимедийной системы, в меню «Настройки автомобиля» – «Приборы сиденья» – «Память положения сиденья водителя», нажмите на ползунок в правой части экрана. На экране отобразится сообщение «память положения сиденья водителя успешно сохранена»

Предыдущее положение сиденья водителя будет изменено на новое.

- **Включение/отключение функции запоминания положения водительского сиденья**

Выберите пункты меню «Настройки автомобиля» – «Приборы сиденья» – «Память положения сиденья водителя», на экране мультимедийной системы, а затем нажмите на ползунок в правой части экрана, чтобы включить/отключить функцию запоминания положения водительского сиденья.

- **«Привязка» настроек сиденья к смарт-ключу**

Чтобы «привязать» сохраненные настройки водительского сиденья к смарт-ключу, выполните следующие действия:

- Сохраните настройки сиденья в соответствии с описанной выше процедурой.
- Включите стояночную передачу (P) и переведите кнопку запуска/остановки двигателя в режим ON.
- На экране мультимедийной системы выберите: «настройки автомобиля» – «Приборы сиденья» – «Функция памяти положения кресла водителя» – «Память» или «Повторная память». Память положения кресла и смарт-ключ будут автоматически связаны.

После успешной привязки, кресло водителя будет перемещаться в заданное положение в процессе отпирания автомобиля.

### Переднее пассажирское сиденье

Порядок регулировки положения пассажирского сиденья и наклона его спинки такой же, как у водительского сиденья.

- Для регулировки сиденья с механическим приводом см. п. «Регулировка вручную\*» на стр. 23.
- Для регулировки сиденья с электроприводом см. п. «Регулировка с помощью электропривода\*» на стр. 23.

### ОСТОРОЖНО

- Старайтесь устанавливать спинку сиденья практически в вертикальное положение.
- Прежде чем перемещать сиденье назад, убедитесь в отсутствии позади сиденья и под ним посторонних предметов или ног задних пассажиров, чтобы предотвратить возможные повреждения или травмы.
- Сиденье следует устанавливать как можно дальше от приборной панели, но чтобы при этом обеспечивалось удобное управление автомобилем.



## Безопасность вождения

1

### Заднее сиденье

#### Центральный подлокотник заднего сиденья\*



Чтобы воспользоваться центральным подлокотником заднего сиденья, потяните за ляжку в средней части сиденья и откиньте подлокотник вниз.

#### Подголовник заднего сиденья

Заднее сиденье оснащено тремя подголовниками, которые можно отрегулировать или снять при необходимости.

Порядок регулировки, снятия и установки подголовников заднего сиденья такой же, как у передних сидений.

### Складывание спинки заднего сиденья\*



Спинку заднего сиденья можно сложить целиком для увеличения багажного пространства автомобиля.

#### **ОСТОРОЖНО**

- После возврата спинки заднего сиденья в исходное положение покачайте спинку вперед-назад, чтобы убедиться в ее надежной фиксации.
- Возвращая спинку сиденья в исходное положение, следите за боковыми ремнями безопасности, чтобы случайно не зажать их.

### Порядок складывания спинки заднего сиденья



1. Сдвиньте переднее сиденье вперед в крайнее положение.
2. Полностью опустите подголовники заднего сиденья.
3. Оттяните блокировочный рычаг ① над спинкой заднего сиденья до упора в направлении стрелки и одновременно сложите спинку заднего сиденья вперед.

#### **ОСТОРОЖНО**

После возврата спинки в исходное положение убедитесь, что красный индикатор на рычаге не виден. Если индикатор виден хотя бы частично, спинка заднего сиденья не заблокирована; в этом случае повторите операцию заново, чтобы надежно зафиксировать спинку.



4. Отведите ремни безопасности в сторону, отклоните спинку сиденья вперед и полностью опустите ее.

### Безопасность вождения

#### Пристегивание ремней безопасности

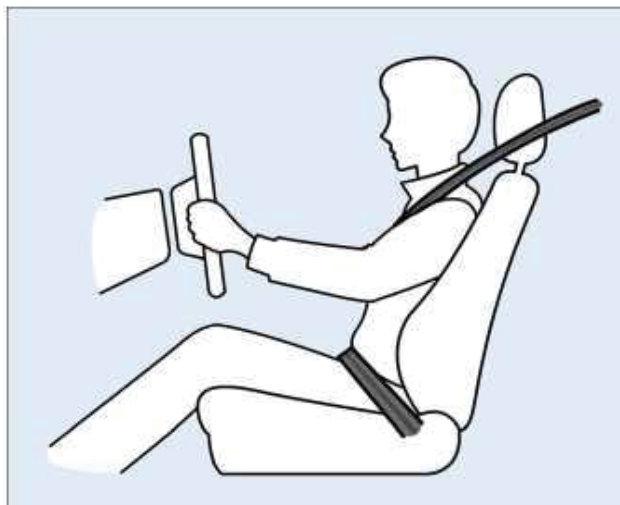

Ремень безопасности должен воздействовать на скелет человека. Для этого верхняя часть ремня безопасности должна плотно прилегать к груди и пролегать через плечо, а нижняя часть ремня плотно прилегать к тазобедренным суставам и не оказывать нагрузки на живот.

#### **ОСТОРОЖНО**

- Перед пристегиванием ремня безопасности отрегулируйте положение сиденья надлежащим образом.
- Полностью натяните ремень безопасности – даже небольшая слабина значительно снижает защитное действие ремня безопасности.

### Передние ремни безопасности

Передние ремни безопасности снабжены ограничителями нагрузки, преднатяжителями\* и функцией напоминания о непристегнутом ремне безопасности.

#### Пристегивание ремня безопасности



Плавно вытяните ремень безопасности из втягивающего механизма, вставьте пряжку ремня в замок до щелчка, а затем потяните ремень в обратную сторону и убедитесь, что ремень надежно пристегнут.

## Безопасность вождения

### Регулировка ремня безопасности



Длину ремня безопасности можно отрегулировать, плавно вытянув ремень из втягивающего механизма; водитель или пассажиры могут правильно пристегнуться после регулировки положения сиденья.

Пристегнув ремень, сначала опустите поясную часть ремня как можно ниже, чтобы она плотно прилегла к бедрам, а затем потяните плечевую часть ремня вверх, чтобы она плотно прилегла к телу. При таком положении ремня нагрузка будет передаваться на крепкие тазобедренные кости, что позволит свести к минимуму вероятность травмы живота.

### Отстегивание ремня безопасности

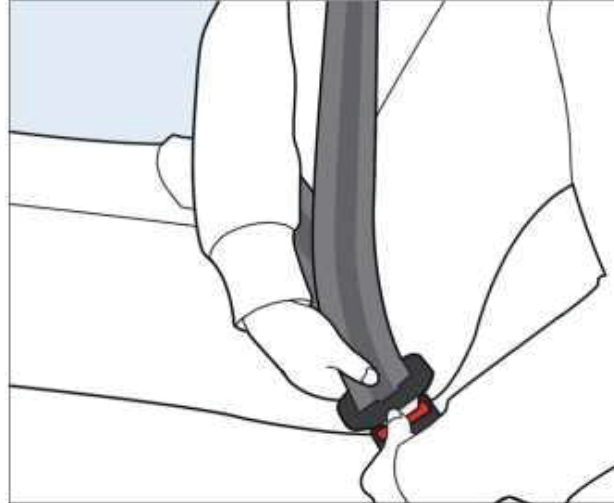

Чтобы отстегнуть ремень безопасности, нажмите красную кнопку на замке, а затем отведите пряжку в направлении верхнего крепления ремня безопасности, чтобы лента ремня автоматически втянулась в механизм.

### Регулировка высоты крепления ремня безопасности



Если плечевая часть ремня безопасности располагается слишком близко к шее или соскальзывает с плеча, необходимо отрегулировать высоту крепления ремня безопасности. Высоту верхнего крепления ремня безопасности можно отрегулировать в соответствии с ростом и комплекцией водителя или переднего пассажира с помощью соответствующего регулятора.

1. Нажмите на направляющую вверх, чтобы поднять верхнее крепление ремня безопасности в требуемое положение (всего 4 фиксированных положения).
2. Нажмите и удерживайте блокировочную кнопку. Потяните направляющую вниз, чтобы опустить верхнее крепление ремня безопасности. После завершения регулировки отпустите блокировочную кнопку.

1

Подготовка перед вождением

- С усилием потяните ремень безопасности и убедитесь, что регулятор надежно зафиксирован на месте.

### Задние ремни безопасности

На некоторых моделях левый и правый задние ремни безопасности оснащены преднатяжителями\* и ограничителями нагрузки\*.



Порядок пристегивания задних ремней безопасности такой же, как у передних ремней безопасности.

Пряжку среднего ремня безопасности заднего сиденья следует вставлять только в замок с надписью CENTER, в противном случае правильно пристегнуть ремень не зафиксирован.

### Безопасность детей

Перевозка детей в автомобиле разрешается только в сопровождении взрослых. Выберите подходящее детское удерживающее устройство в соответствии с возрастом и весом ребенка.

#### ⚠ ВНИМАНИЕ

- Перед началом движения убедитесь, что ребенок надежно зафиксирован в детском удерживающем устройстве, чтобы исключить травмирование ребенка в случае резкого торможения или столкновения.
- Во время движения автомобиля не разрешайте ребенку вставать с детского удерживающего устройства и стоять на полу.
- Также не разрешайте ребенку вставать на сиденье или перемещаться по салону автомобиля.

### Младенцы и маленькие дети

При перевозке младенцев и маленьких детей следует использовать детские удерживающие устройства. Выберите подходящее детское удерживающее устройство и установите его в соответствии с рекомендациями производителя.

#### ⚠ ВНИМАНИЕ

Маленькие дети нуждаются в особой защите, которую не способны обеспечить штатные ремни безопасности автомобиля, поэтому следует обязательно использовать детские удерживающие устройства.

### Подростки

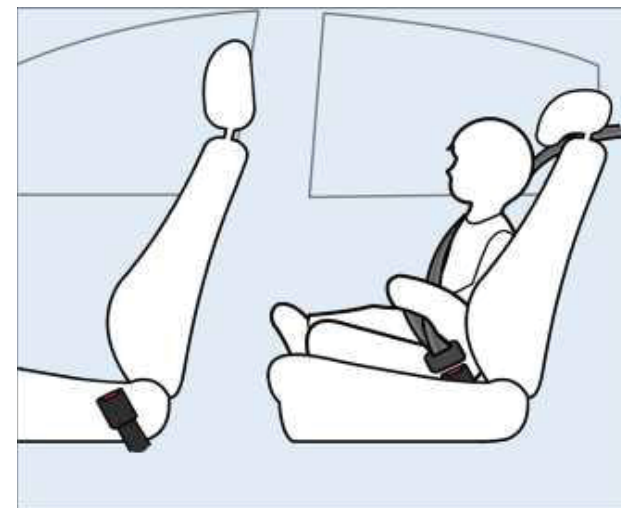

Подростков и детей старшего возраста разрешается пристегивать штатными ремнями безопасности. Если верхняя часть ремня безопасности располагается слишком близко к лицу или шее ребенка, можно использовать дополнительную подушку-бустер, которая обеспечивает более высокую посадку на сиденье и позволяет правильно отрегулировать и пристегнуть ремень безопасности.

Детей ростом выше 1,5 м можно перевозить непосредственно на сиденьях автомобиля, пристегнутыми штатными ремнями безопасности.



## Безопасность вождения

1

### Рекомендации по перевозке особых категорий пассажиров

#### Беременные женщины

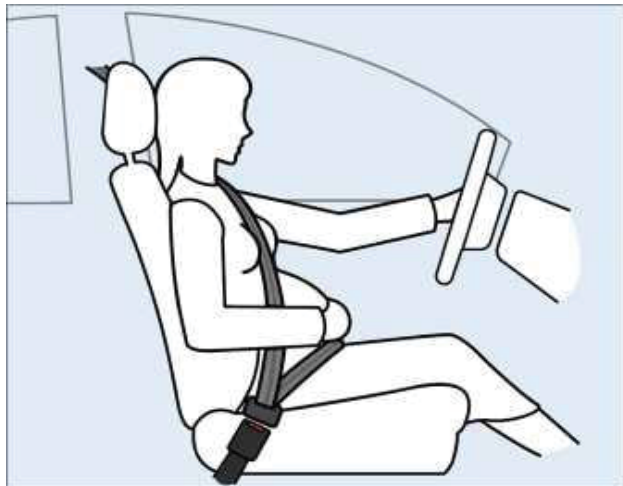

Лучший способ защитить женщину и ее будущего ребенка во время поездки на автомобиле – это правильно пристегнуть ремень безопасности, чтобы поясная часть ремня располагалась как можно ниже на бедрах.

Перед началом движения следует отодвинуть сиденье как можно дальше назад в такое положение, при котором все еще обеспечивается нормальное управление автомобилем.

Самостоятельно управлять автомобилем беременной женщине разрешается только после консультации с врачом.

При поездках на переднем пассажирском сиденье рекомендуется максимально далеко отодвинуть сиденье от приборной панели, чтобы уменьшить риск травмирования при раскрытии подушки безопасности.

#### Пассажиры с ограниченными возможностями

Во время движения автомобиля пассажиры с ограниченными возможностями должны быть пристегнуты ремнями безопасности. Для получения профессиональных рекомендаций обратитесь за консультацией к лечащему врачу.

#### Преднатяжитель ремня безопасности\*

Преднатяжители ремней безопасности работают совместно с передними подушками безопасности. В случае сильного столкновения преднатяжители мгновенно натягивают ремни безопасности, удерживая водителя и пассажиров на сиденьях. Если усилие ремня превышает допустимое значение, ограничитель усилия слегка ослабляет натяжение ремня, тем самым снижая нагрузку на грудную клетку и предотвращая возможные компрессионные травмы.

#### i ПРИМЕЧАНИЕ

Срабатывание преднатяжителя ремня безопасности сопровождается громким хлопком и выделением некоторого количества дыма. По возможности следует избегать вдыхания дыма, так как он может вызывать раздражение дыхательных путей, особенно у лиц, страдающих респираторными заболеваниями. После раскрытия подушек безопасности следует как можно скорее покинуть салон автомобиля и выйти на свежий воздух.

#### ⚠ ВНИМАНИЕ

- Во время движения автомобиля все пассажиры должны быть пристегнуты ремнями безопасности. При перевозке детей выберите подходящее детское удерживающее устройство и установите его на боковые места заднего сиденья.
- Верхняя ветвь ремня безопасности должна плотно прилегать к плечу и грудной клетке; запрещается проводить ее за спиной или под рукой. Располагая ремень безопасности на плече, следите за тем, чтобы он не касался лица и шеи, но в то же время не соскальзывал с плеча. Неправильное пристегивание ремня безопасности повышает вероятность серьезной травмы.
- Если ремень безопасности проложен под рукой, тело пассажира при столкновении может сильно сместиться вперед, что увеличит вероятность травм головы и шеи, а возросшая нагрузка от ремня безопасности может привести к серьезной травме грудной клетки.
- Никогда не перекручивайте ремень безопасности во время использования. В противном случае увеличится усилие, оказываемое ремнем безопасности на тело человека, что снизит защитное действие ремня безопасности.
- Категорически запрещается вставлять посторонние предметы в замок ремня безопасности, в том числе для отключения сигнализатора.



**⚠ ВНИМАНИЕ**

- Запрещается пристегивать одним ремнем безопасности нескольких человек – каждый ремень безопасности предназначен только для одного пассажира. Пристегивание ремнем безопасности пассажира с сидящим у него на коленях ребенком недопустимо, в случае столкновения это создает опасность смертельных травм для обоих.
- Как правило, рост ребенка недостаточен для его нормального пристегивания ремнем безопасности, в результате чего ремень располагается слишком близко к голове и шее ребенка и не обеспечивает эффективную защиту, что может стать причиной серьезной травмы в случае дорожно-транспортного происшествия. Поэтому всегда используйте дополнительную подушку-бустер или детское удерживающее устройство, соответствующие размерам и весу ребенка.
- Категорически запрещается каким-либо образом модифицировать ремни безопасности во избежание ослабления, провисания и плохого втягивания ремней.
- Замените ремень безопасности в случае износа или повреждения ленты ремня.
- Если автомобиль побывал в столкновении, обратитесь к авторизованному дилеру для проверки состояния ремней безопасности, включая замки и втягивающие механизмы, и своевременно замените их в случае необходимости.

**⚠ ВНИМАНИЕ**

- Преднатяжитель ремня безопасности после срабатывания не подлежит дальнейшему использованию, его следует обязательно заменить в сборе. Проверка и замена компонентов системы ремней безопасности должна проводиться только авторизованным дилером.
- После срабатывания преднатяжитель ремня безопасности нельзя использовать повторно, его следует заменить вместе с втягивающим механизмом и замком. Обратитесь к авторизованному дилеру для замены и установки компонентов системы ремней безопасности.
- Если преднатяжитель не сработал во время столкновения, обратитесь к авторизованному дилеру для проверки преднатяжителя и его замены в случае необходимости.
- Модификация любых компонентов или цепей преднатяжителей ремней безопасности недопустима. Это может стать причиной повреждения преднатяжителя или его самопроизвольного срабатывания.

**⚠ ВНИМАНИЕ**

- Ремонт системы преднатяжителей ремней безопасности должен производиться только авторизованным дилером. Не модифицируйте и не отключайте цепи системы пассивной безопасности. Запрещается использовать для проверки системы преднатяжителей какие-либо контрольно-измерительные приборы, иначе возможно срабатывание преднатяжителя. Если требуется снять преднатяжитель ремня безопасности или утилизировать автомобиль, обратитесь в авторизованному дилеру. Ненадлежащее выполнение операций может привести в серьезным травмам.

**Проверка ремней безопасности**

Втягивающий механизм автоматически блокирует ремень безопасности в следующих случаях:

- при резком вытягивании ремня безопасности из втягивающего механизма;
- при резком замедлении автомобиля;
- при резком наклоне вперед.

Для проверки работы ремня безопасности возьмите рукой за ремень, резко потяните за него и убедитесь, что втягивающий механизм мгновенно блокирует ремень. Если ремень безопасности не блокируется втягивающим механизмом, обратитесь к авторизованному дилеру для проверки или ремонта.

## Безопасность вождения

### Уход за ремнями безопасности

Регулярно проверяйте исправность работы ремней безопасности и их компоненты (пряжки, замки, втягивающие механизмы, ленты и регуляторы высоты).

Если ремень безопасности неисправен, на его деталях присутствуют трещины, порезы или другие повреждения, замените ремень безопасности целиком. Любая грязь на направляющей пластине в верхней части ремня безопасности замедляет втягивание ленты ремня. В этом случае начисто протрите детали куском чистой, сухой ткани.

Используйте для очистки ленты ремня безопасности нейтральное мыло или специальные чистящие средства для деталей внутренней отделки салона, после очистки тщательно высушите ленту ремня естественным способом. Не допускайте втягивания ремня безопасности до его полного высыхания, чтобы не повредить втягивающий механизм.

### Обслуживание и утилизация ремней безопасности

Незамедлительно проверьте ремень безопасности в следующих случаях:

- преднатяжитель ремня безопасности не сработал во время фронтального столкновения;
- на втягивающем механизме ремня безопасности или его деталях имеются трещины, царапины или другие повреждения.

Обратитесь к авторизованному дилеру для проверки или ремонта ремня безопасности.

В случае утилизации преднатяжителя ремня безопасности соблюдайте соответствующие правила безопасности или обратитесь за профессиональной консультацией к авторизованному дилеру, чей персонал знаком с соответствующими правилами и может предоставить справочные услуги.

### Система подушек безопасности

#### Описание системы подушек безопасности

В настоящей главе содержится важная информация о передних подушках безопасности, боковых подушках безопасности\* и боковых шторках безопасности\*. Внимательно прочитайте ее перед началом эксплуатации автомобиля.

Места установки подушек безопасности в салоне автомобиля обозначены надписями AIRBAG. Подушки безопасности являются лишь дополнением штатным ремням безопасности автомобиля, но ни в коем случае не их заменой.

Не все подушки безопасности раскрываются одновременно при столкновении, расположенные в разных местах, они срабатывают независимо.

#### ВНИМАНИЕ

При неправильном положении тела на сиденье подушка безопасности не способна обеспечить надлежащий уровень защиты. При раскрытии подушки безопасности это увеличивает риск получения тяжелых или даже смертельных травм. Для предупреждения опасных ситуаций водитель и пассажиры должны:

- всегда правильно пристегиваться ремнями безопасности;
- занимать правильное положение на сиденье и отодвигать сиденье как можно дальше от подушки безопасности;
- следить за тем, чтобы между телом сидящего и подушкой безопасности не было посторонних предметов или домашних животных.

**Передние подушки безопасности**

Водительская подушка безопасности расположена в центральной области рулевого колеса, а пассажирская – в приборной панели перед пассажирским сиденьем.

Передние подушки безопасности срабатывают при сильном фронтальном столкновении или в схожих с ним условиях (например, при падении автомобиля в канаву). Повреждение кузова автомобиля (даже весьма значительные) не являются достаточным условием для раскрытия передних подушек безопасности.

Передние подушки безопасности способны значительно снизить ударную нагрузку на голову и грудную клетку водителя и переднего пассажира при фронтальном столкновении.

**Боковые подушки безопасности\***

Боковые подушки безопасности\* расположены со стороны дверей в спинках передних сидений. Боковые подушки безопасности значительно уменьшают вероятность травм водителя и пассажира при некоторых боковых столкновениях. При боковом столкновении автомобиля боковые подушки безопасности\*, как правило, срабатывают только с той стороны, которая подверглась удару.

**⚠ ВНИМАНИЕ**  
При установке чехлов на сиденья не закрывайте ими спинки передних сидений со стороны дверных проемов, иначе это может препятствовать раскрытию боковых подушек безопасности\*.

**Боковые шторки безопасности\***

Боковые шторки безопасности расположены по обеим сторонам крыши над дверными проемами.

Боковые шторки помогают уменьшить ударную нагрузку на головы водителя, переднего и задних пассажиров при некоторых боковых столкновениях. При боковом столкновении автомобиля боковые шторки безопасности\*, как правило, срабатывают только с той стороны, которая подверглась удару.

**👁 ОСТОРОЖНО**  
Подушка безопасности срабатывает только один раз, после раскрытия она быстро сдувается и в последующем не способна обеспечить защиту в случае вторичных столкновений.

- Мелкая пыль, выделяющаяся при срабатывании подушки безопасности, может вызывать раздражение кожи и слизистых оболочек горла и глаз. Поэтому после столкновения, если оно сопровождалось раскрытием подушки безопасности, тщательно промойте открытые участки тела водой с мягким мылом.
- Во время срабатывания подушки безопасности ее детали сильно нагреваются. Не прикасайтесь к ним во избежание ожогов.
- Перед началом движения отрегулируйте положение сиденья. Всегда следите за тем, чтобы спинка сиденья располагалась вертикально, а точка контакта головы с подголовником находилась на уровне середины уха.

**👁 ОСТОРОЖНО**

- Всегда отодвигайте передние сиденья как можно дальше назад. При этом посадка водителя на сиденье должна обеспечивать безопасное управление автомобилем.
- Рулевое колесо следует удерживать только за обод, чтобы не создавать помех для раскрытия подушки безопасности в случае столкновения.
- Во время движения автомобиля всегда полностью откидывайтесь спиной на спинку сиденья. Не наклоняйтесь далеко вперед и не облакачивайтесь на дверь или край оконного проема, чтобы не находиться в зоне раскрытия подушки безопасности.
- Всегда держите обе ноги в пространстве для ног перед сиденьем, не кладите ноги на приборную панель и т. д. В противном случае они могут оказаться в зоне раскрытия подушки безопасности.
- Пассажира, чей рост меньше 1,5 м, может быть затруднительно правильно пристегнуть ремнем безопасности, для них следует использовать соответствующие удерживающие устройства.
- Передние подушки безопасности могут не срабатывать при боковом ударе, наезде сзади, переворачивании автомобиля или фронтальном столкновении недостаточной силы. Поэтому всегда пристегивайтесь ремнем безопасности, чтобы снизить опасность травмирования в подобных ситуациях.

## Безопасность вождения

### ОСТОРОЖНО

- Боковые подушки и шторки безопасности, как правило, не срабатывают в случае фронтального столкновения, наезда сзади, переворачивания автомобиля или слабого бокового столкновения. Поэтому всегда пристегивайтесь ремнем безопасности, чтобы снизить опасность травмирования в подобных ситуациях.
- Боковые шторки безопасности\* обеспечивают только дополнительную защиту в случае сильного бокового столкновения и не заменяют собой ремни безопасности.
- Для обеспечения беспрепятственного раскрытия боковых шторок безопасности\* никогда не располагайте какие-либо предметы между собой и дверью или окном автомобиля.

### ОСТОРОЖНО

Во избежание опасности травмирования раскрываемой подушкой безопасности, перед началом движения убедитесь в следующем:

- в пространстве между подушкой безопасности и водителем/пассажиром нет посторонних предметов, людей или животных;
- на потолочных поручнях или крючках для одежды не подвешены твердые предметы, например, вешалки;
- в просвете между передним сиденьем и дверью/средней стойкой нет посторонних предметов;
- в зоне раскрытия подушек безопасности на приборной панели нет дополнительных аксессуаров (например, подстаканников);
- в карманах на одежде водителя и переднего пассажира нет тяжелых, острых или хрупких предметов.

### Меры предосторожности в отношении системы подушек безопасности

#### Рекомендации по повышению эффективности подушек безопасности

Для обеспечения эффективной работы системы подушек безопасности важно соблюдать следующие рекомендации:

- Правильно пристегивайте ремни безопасности.
- Не наклеивайте какие-либо предметы или наклейки на рулевое колесо и приборную панель в области подушек безопасности, так как они могут помешать нормальному раскрытию подушки безопасности или причинить травму при срабатывании подушки безопасности.
- Не держите какие-либо предметы, детей или животных между собой и подушкой безопасности.
- Во время вождения не держитесь руками за спицы рулевого колеса и не кладите руки на кожу подушки безопасности.
- Не курите во время движения (это создает опасность ожогов и травм в случае раскрытия подушки безопасности).
- Не кладите ноги на приборную панель во время движения автомобиля.
- Перевозите детей в детских удерживающих устройствах на боковых местах заднего сиденья.

**Указания по эксплуатации системы подушек безопасности (SRS)**

Система подушек безопасности наиболее эффективно обеспечивает защиту людей среднего роста, в остальных случаях защитное действие системы может снижаться. Всегда пристегивайте ремень безопасности надлежащим образом и поддерживайте достаточное расстояние до рулевого колеса, приборной панели и дверей.

Система подушек безопасности является лишь вспомогательным средством защиты и не способна заменить ремни безопасности в случае столкновения. Кроме того, при нарушении правил эксплуатации подушки безопасности сами являются источником дополнительной опасности (ожоги и другие повреждения кожи).

Для обеспечения своевременной защиты пассажиров подушки безопасности раскрываются с высокой скоростью, поэтому, если пассажир находится слишком близко к подушке безопасности, удар при раскрытии подушки может оказаться очень сильным, что приведет к тяжелым травмам. После раскрытия подушка безопасности быстро сдувается.

Работа системы подушек безопасности возможна только когда кнопка запуска/остановки двигателя переведена в режим ON.

**⚠ ВНИМАНИЕ**

- Срабатывание подушки безопасности сопровождается громким хлопком и выделением небольшого количества дыма. Этот дым не токсичен и не является признаком возгорания автомобиля, но может вызывать раздражение дыхательных путей, поэтому следует избегать его вдыхания лицам с респираторными заболеваниями. После раскрытия подушек безопасности следует как можно скорее покинуть салон автомобиля и выйти на свежий воздух.
- Передние подушки безопасности могут не срабатывать при боковом ударе, наезде сзади, переворачивании автомобиля или фронтальном столкновении недостаточной силы. Поэтому всегда пристегивайтесь ремнем безопасности, чтобы снизить опасность травмирования в подобных ситуациях.
- Боковые подушки\* и шторки безопасности\*, как правило, не срабатывают в случае фронтального столкновения, наезда сзади, переворачивания автомобиля или слабого бокового столкновения. Поэтому всегда пристегивайтесь ремнем безопасности, чтобы снизить опасность травмирования в подобных ситуациях.
- Во время срабатывания подушки безопасности ее детали сильно нагреваются. Не прикасайтесь к ним во избежание ожогов.

**⚠ ВНИМАНИЕ**

- Не размещайте какие-либо предметы между собой и рулевым колесом, приборной панелью или рядом с дверями автомобиля. В случае срабатывания подушки безопасности такие предмет будут отброшены в стороны и могут травмировать водителя или пассажиров.
- Запрещается модифицировать компоненты или электрическую проводку системы SRS – это может стать причиной повреждения системы или ее случайного срабатывания.
- Не вносите изменения в конструкцию электрической системы, подвески колес, передней части кузова и крыши автомобиля. Это может нарушить нормальную работу системы SRS.
- Ремонт системы подушек безопасности и сопутствующих компонентов должен производиться только авторизованным дилером. Не модифицируйте и не отключайте цепи системы пассивной безопасности.
- Передняя подушка безопасности способна обеспечить максимальную защиту только в том случае, если водитель находится достаточно далеко от рулевого колеса.



## Безопасность вождения

### ⚠ ВНИМАНИЕ

- Когда водитель сидит слишком близко к рулевому колесу, подушка безопасности может не только не защитить его в случае столкновения, но и нанести тяжелую или даже смертельную травму. Поэтому водитель должен всегда сидеть полностью откинувшись на спинку сиденья, чтобы его грудная клетка была на достаточном расстоянии от рулевого колеса.
- Во время движения не следует облокачиваться на дверь или высовывать руку в окно. В противном случае при раскрытии боковой подушки\* или шторки безопасности\* можно получить серьезную и даже смертельную травму.
- Передний пассажир не должен находиться слишком близко к приборной панели. Это создает опасность серьезной или даже смертельной травмы при раскрытии передней подушки безопасности. Передний пассажир должен сидеть, откинувшись на спинку сиденья, чтобы обеспечить достаточное расстояние от грудной клетки до приборной панели.
- Не разрешайте ребенку высовывать руки или голову в открытые окна автомобиля. В случае столкновения это значительно повышает вероятность смертельной травмы, вызванной срабатыванием подушки безопасности.

### ⚠ ВНИМАНИЕ

- При перевозке ребенка на переднем сиденье не разрешается ему наклоняться к приборной панели, класть на нее голову, руки или ноги. Иначе ребенок может получить тяжелые травмы и даже погибнуть в результате срабатывания передней подушки безопасности при дорожно-транспортном происшествии.
- Не разрешайте пассажирам находиться слишком близко к боковым подушкам\* и шторкам безопасности\*, класть на них руки, ноги или голову. Это создает опасность тяжелых травм при раскрытии боковой подушки\* или шторки безопасности\*.
- Запрещается во время движения автомобиля держать детей на коленях или на руках. В случае столкновения ребенок будет отброшен в направлении приборной панели и может погибнуть или получить травмы от удара раскрывающейся подушкой безопасности.
- **ЗАПРЕЩАЕТСЯ** устанавливать детское удерживающее устройство на переднем сиденье против направления движения автомобиля. При раскрытии подушки безопасности в момент столкновения удар по детскому удерживающему устройству может быть настолько сильным, что это повлечет за травмирование или гибель ребенка.

### Зона обнаружения столкновений

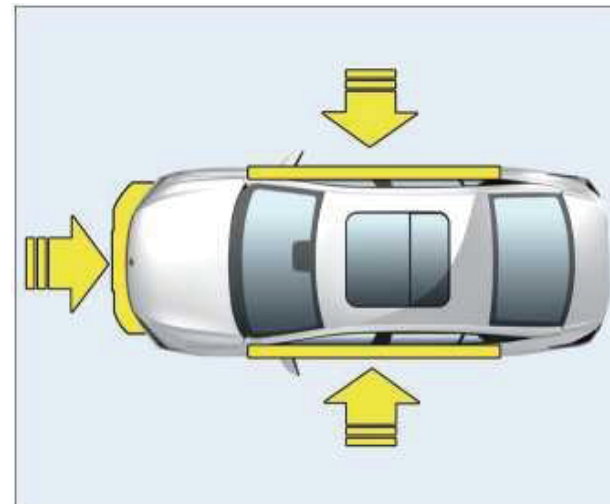

При фронтальном/боковом столкновении система SRS определяет направление и силу удара с помощью датчиков, установленных в соответствующих местах автомобиля (см. рисунок выше), и подает команду на срабатывание передних и/или боковых подушек безопасности\*.

### Условия для срабатывания подушек безопасности

Подушки безопасности автомобиля срабатывают при соблюдении следующих условий:

- Включено электропитание системы. Если перед столкновением электропитание системы было отключено, подушки безопасности не сработают.
- Направление столкновения автомобиля совпадает с направлением его замедления, зарегистрированным датчиком удара.
- Интенсивность замедления автомобиля превышает пороговое значение для срабатывания подушки безопасности.

#### **ОСТОРОЖНО**

- Необходимость срабатывания подушек безопасности определяется только интенсивностью замедления автомобиля в направлении столкновения, и не зависит от степени деформации или повреждения кузова автомобиля, а также тяжести возможных травм.
- В соответствии с национальным стандартом раскрытие подушек безопасности происходит при ударе, эквивалентном столкновению автомобиля с недеформируемым препятствием на скорости 50 км/ч.

### Ситуации, в которых подушки безопасности могут не сработать

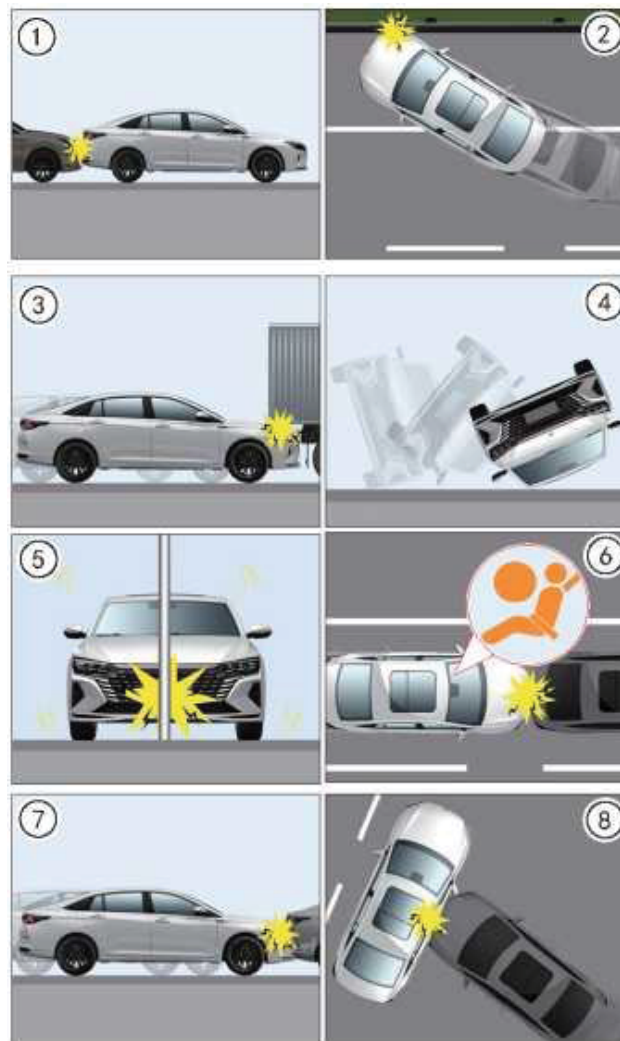

Передние, боковые подушки безопасности\* и надувные шторки безопасности\* могут не раскрыться в следующих случаях:

- ① наезд сзади или при движении автомобиля задним ходом;
- ② столкновение под углом с дорожным ограждением или другим транспортным средством;
- ③ столкновение с задней частью высокого грузовика;
- ④ переворачивание или боковое опрокидывание;
- ⑤ столкновение с узким или тонким объектом, например, столбом или деревом;
- ⑥ не выполненный вовремя ремонт после включения индикатора неисправности системы SRS;
- ⑦ столкновение с задней частью другого транспортного средства, движущегося в попутном направлении.

Фронтальные подушки безопасности обычно не срабатывают, но боковые подушки безопасности\* и боковые шторки безопасности\* могут сработать при следующих условиях:

- ⑧ боковое столкновение под углом.

#### **ОСТОРОЖНО**

При включении индикатора неисправности системы SRS своевременно обратитесь к авторизованному дилеру для проверки и ремонта автомобиля.

## Безопасность вождения

### Индикация неисправности системы SRS

Сигнализатор неисправности системы SRS отображается на экране комбинации приборов в виде пиктограммы  и служит для контроля состояния и диагностики передних и боковых подушек безопасности, шторок безопасности, датчиков удара, преднатяжителей ремней безопасности, линий передачи сигналов столкновения и относящихся к ним электрических цепей, модулей и датчиков.

Когда кнопка запуска/остановки двигателя переводится в режим ON, сигнализатор неисправности системы SRS загорается на 6 секунд и затем гаснет.

Однако, если сигнализатор неисправности системы SRS

- продолжает гореть по истечении 6 секунд,
- прерывисто мигает,
- не загорается при включении зажигания,

это указывает на неисправность системы SRS, в том числе передних или боковых подушек безопасности, шторок безопасности, датчиков удара, преднатяжителей ремней безопасности, линий передачи сигналов столкновения или относящихся к ним электрических цепей. В этом случае следует незамедлительно обратиться к авторизованному дилеру компании Dongfeng для ремонта или замены компонентов системы.

### Обслуживание и утилизация подушек безопасности

Компоненты системы SRS расположены в разных частях автомобиля, и любые работы по обслуживанию или ремонту этих компонентов или расположенных рядом с ними других деталей автомобиля должны выполняться только квалифицированным персоналом, иначе возможно повреждение компонентов системы SRS, нарушение их нормальной работы или случайное срабатывание в процессе обслуживания или эксплуатации автомобиля.

В случае утилизации автомобиля не раскрывшиеся модули подушек безопасности представляют большую опасность, поэтому их необходимо принудительно активировать с привлечением квалифицированных специалистов.

### ВНИМАНИЕ

- Подушка безопасности после срабатывания не подлежит ремонту и должна заменяться новой.
- В случае повреждения передней или боковых частей кузова автомобиля незамедлительно обратитесь к авторизованному дилеру для проверки системы SRS.
- В целях безопасности перед утилизацией автомобиля, а также отбракованных подушек безопасности и преднатяжителей последние необходимо принудительно привести в действие с помощью специального оборудования. Несоблюдение правил утилизации может привести к серьезным травмам.

Неправильное обращение с компонентами системы SRS может стать причиной их повреждения или нарушения нормальной работы, поэтому следующие работы должны выполняться только в сервисном центре авторизованного дилера:

- Установка, снятие, разборка и ремонт системы подушек безопасности или ее компонентов.
- Замена или модификация рулевого колеса, приборной панели, центральной консоли, комбинации приборов, сидений и/или их обивки, дверей, боковин кузова или крыши.
- Ремонт или модификация переднего бампера, передних лонжеронов и других элементов кузова.

Детское автокресло

Крепления для детского автокресла

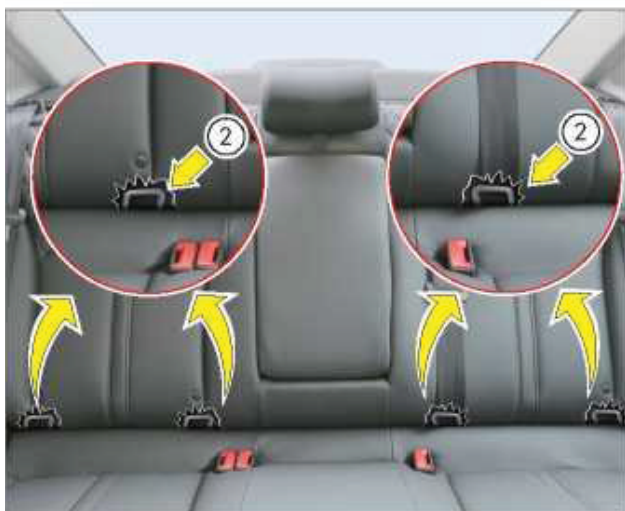

Данный автомобиль оборудован двумя комплектами креплений ISOFIX для детского автокресла, каждый из которых включает в себя одно неподвижное верхнее анкерное крепление ① и два нижних неподвижных анкерных крепления ②.

Верхние крепления ① расположены позади боковых подголовников заднего сиденья, доступ к ним возможен после открывания декоративной крышки.

Нижние крепления ② расположены позади подушки заднего сиденья в местах, обозначенных надписью ISOFIX, и не видны снаружи, доступ к ним возможен после оттягивания обивки сиденья.

Крепления ISOFIX данного автомобиля подходят для установки детских автокресел разных типов и размеров. При установке детского автокресла в автомобиле строго придерживайтесь инструкций производителя автокресла.

**i ПРИМЕЧАНИЕ**

После снятия детского автокресла обязательно закройте крышку верхнего крепления.

**👁 ОСТОРОЖНО**

- Установка детских автокресел в данном автомобиле допускается только на боковые места заднего сиденья.
- Верхние и нижние крепежные скобы предназначены только для детских автокресел, запрещается использовать их для крепления багажа или какого-либо оборудования.
- После установки потяните детское автокресло с усилием вперед-назад и влево-вправо, чтобы убедиться в его надежной фиксации.

## Безопасность вождения

1

### Предупреждающая табличка детского автокресла



Предупреждающая табличка находится на крышке косметического зеркала в солнцезащитном козырьке, расположенном со стороны переднего пассажира, и видна при откинутах вниз козырьке.

#### **⚠ ВНИМАНИЕ**

ЗАПРЕЩАЕТСЯ устанавливать детское удерживающее устройство на переднем сиденье против направления движения автомобиля. В противном случае ребенок может получить тяжелую травму или погибнуть при раскрытии пассажирской подушки безопасности во время столкновения.

### Пригодность разных сидений автомобиля для установки детских удерживающих устройств

Весовая группа	Место установки		
	Переднее пассажирское сиденье	Левое/правое заднее сиденье	Центральное заднее сиденье
Группа 0: < 10 кг	X	X	X
Группа 0+: < 13 кг	X	U	X
Группа I: 9–18 кг	X	UF	X
Группа II: 15–25 кг	X	X	X
Группа III: 22–36 кг	X	X	X

Примечание. В таблице выше используются следующие условные обозначения:

U: универсальные детские удерживающие устройства, подходящие для данной весовой группы.

UF: универсальные детские удерживающие устройства, устанавливаемые по направлению движения и подходящие для данной весовой группы.

L: специальные детские удерживающие устройства из списка совместимых устройств, относящиеся к категории полууниверсальных или предназначенные для конкретных моделей автомобилей.

V: встроенные детские удерживающие устройства, подходящие для данной весовой группы.

X: на эти сиденья запрещается установка детских удерживающих устройств данной весовой группы.



Пригодность разных сидений автомобиля для установки детских автокресел с креплениями ISOFIX

Весовая группа	Размерный класс	Тип крепления	Место установки			
			Переднее пассажирское сиденье	Левое/правое заднее сиденье	Центральное заднее сиденье	Другие
Колыбель (переноска)	F	ISO/L1	X	X	X	X
	G	ISO/L2	X	X	X	X
Группа 0: < 10 кг	E	ISO/R1	X	IL*	X	X
Группа 0+: < 13 кг	E	ISO/R1	X	IL*	X	X
	D	ISO/R2	X	IL*	X	X
	C	ISO/R3	X	IL*	X	X
Группа I: 9–18 кг	D	ISO/R2	X	IL*	X	X
	C	ISO/R3	X	IL*	X	X
	B	ISO/F2	X	IUF*	X	X
	B1	ISO/F2X	X	IUF*	X	X
	A	ISO/F3	X	IUF*	X	X
Группа II: 15–25 кг			X	IL*	X	X
Группа III: 22–36 кг			X	IL*	X	X

Примечание 1. Если для детского удерживающего устройства не указан размерного класса креплений ISOFIX (от A до G), производитель автомобиля должен самостоятельно указать рекомендуемые детские удерживающие устройства для установки на каждое сиденье.

Примечание 2. В таблице выше используются следующие условные обозначения:

IUF – универсальные детские автокресла с креплениями ISOFIX (с верхним привязным ремнем), устанавливаемое по направлению движения и подходящее для данной весовой группы.

IL – полууниверсальные детские автокресла с креплениями ISOFIX, устанавливаемые любым из перечисленных ниже способов:

- Детское автокресло, устанавливаемое против направления движения, крепится с помощью привязного ремня или крепежных ножек.
- Детское автокресло, устанавливаемое по направлению движения, крепится с помощью крепежных ножек.
- Детское сиденье-бустер крепится с помощью привязного ремня или крепежных ножек.

X – установка детских автокресел указанной весовой группы не допускается.

\*: При установке детского автокресла, оснащенного крепежными ножками, будьте внимательны и соблюдайте инструкции производителя автокресла.

## Регулировки перед вождением

### Меры предосторожности при использовании детских удерживающих устройств

Для перевозки детей в автомобиле следует использовать соответствующие детские удерживающие устройства, которые позволяют снизить вероятность травмирования или гибели ребенка в случае дорожно-транспортного происшествия. Неправильное использование детских удерживающих устройств может привести к серьезным или смертельным травмам.

Приобретаемое детское автокресло должно подходить по размерам ребенку, а по креплениям – к автомобилю.

При выборе детского автокресла посадите в него ребенка, выполните все необходимые регулировки и убедитесь, что автокресло подходит ребенку.

Некоторые детские удерживающие устройства невозможно правильно установить, если они не подходят для конкретной модели автомобиля. При установке и использовании детского удерживающего устройства соблюдайте инструкции производителя.

Устанавливайте детское удерживающее устройство только на боковые сиденья заднего ряда: по статистике несчастных случаев ребенок подвергается меньшей опасности на заднем сиденье, чем на переднем.

Прежде чем установить детское автокресло, поднимите спинку заднего сиденья в вертикальное положение и сдвиньте переднее сиденье вперед, чтобы обеспечить достаточное пространство для установки автокресла.

После установки детского автокресла убедитесь в его надежной фиксации, перед тем как пользоваться им. Для этого покачайте детское автокресло из стороны в сторону, а затем с усилием потяните его вперед; убедитесь, что детское автокресло надежно закреплено и не смещается. Если детское автокресло плохо зафиксировано, установите его заново и повторно проверьте надежность крепления.

Проверяйте крепление детского автокресла перед каждым использованием.

Для детей разного возраста предусмотрены разные детские удерживающие устройства. Для обеспечения максимальной защиты ребенка выбирайте соответствующие устройства.

В жаркую погоду детское удерживающее устройство может сильно нагреваться в замкнутом пространстве салона автомобиля. Поэтому всегда проверяйте его температуру, прежде чем посадить в него ребенка.

### ВНИМАНИЕ

- В дополнение к техническим условиям, приведенным в настоящем руководстве, местным законодательством могут предъявляться дополнительные требования к установке и использованию детских автокресел. Указания, содержащиеся в настоящем руководстве, предназначены только для стран или регионов, в которых не предусмотрены особые требования по установке и использованию детских автокресел. В случае противоречия требований, изложенных в настоящем руководстве, требованиям законодательства соответствующей страны или региона, последние имеют преимущественную силу.
- Сознательный отказ от использования детского автокресла, его неправильная установка или ненадежное крепление существенно снижают безопасность ребенка и повышают вероятность тяжелой травмы или гибели в случае дорожно-транспортного происшествия, экстренного торможения или резкого поворота.

### Регулировка положения рулевого колеса



Потяните вниз блокировочный рычаг ①, чтобы разблокировать рулевое колесо, а затем отрегулируйте его положение таким образом, чтобы обеспечивалось удобное и безопасное управление автомобилем в соответствии с телосложением водителя. После завершения регулировки верните блокировочный рычаг ① в исходное положение, чтобы заблокировать рулевую колонку. Потяните рулевое колесо вверх-вниз и убедитесь, что рулевая колонка надежно зафиксирована во всех положениях.

### ОСТОРОЖНО

Не пытайтесь отрегулировать рулевое колесо, не разблокировав рулевую колонку, иначе можно повредить детали фиксирующего механизма.

### ВНИМАНИЕ

Категорически запрещается регулировать положение рулевого колеса во время движения автомобиля, это может привести к серьезному дорожно-транспортному происшествию.

### Внутреннее зеркало заднего вида



Внутреннее зеркало заднего вида снабжено антибликовой функцией, предотвращающей ослепление водителя отраженным светом фар движущихся сзади автомобилей. Наклон зеркала можно отрегулировать в соответствии с ростом водителя для улучшения обзора пространства позади автомобиля.

Возьмитесь рукой за зеркало и отрегулируйте его положение по четырем направлениям, показанным стрелками на рисунке.

### ВНИМАНИЕ

### Антибликовая функция зеркала заднего вида

Если в ночное время отраженный в зеркале заднего вида свет вызывает ослепление водителя, потяните переключающий рычажок назад в направлении стрелки, чтобы уменьшить яркость бликов; при вождении днем верните рычажок в исходное положение, чтобы восстановить нормальную видимость.

- Запрещается регулировать внутреннее зеркало заднего вида во время движения автомобиля. Отрегулируйте положение зеркала заранее, чтобы не отвлекаться от управления автомобилем.
- В процессе регулировки постарайтесь свести к минимуму размер слепой зоны.

## Регулировки перед вождением

### Наружные зеркала заднего вида

Наружные зеркала заднего вида оснащены электроприводом регулировки положения, электроприводом складывания\* и функцией обогрева\*.

### Регулировка положения наружных зеркал



Регулировка положения наружных зеркал осуществляется на панели, расположенной на подлокотнике двери водителя.

Чтобы выполнить регулировку, кнопка запуска/остановки двигателя должна находиться в режиме ON.

1. Выберите наружное зеркало, которое необходимо отрегулировать, повернув ручку регулятора в положение **L** (левое зеркало) или **R** (правое зеркало).

2. Отклоняя ручку регулятора вперед и назад, отрегулируйте наклона зеркала в вертикальной плоскости, а отклоняя ручку влево и вправо – в горизонтальной.
3. После завершения регулировки верните ручку регулятора в положение **O**.

### ⚠ ВНИМАНИЕ

- Запрещается регулировать наружные зеркала заднего вида во время движения автомобиля. Отрегулируйте положение зеркала заранее, чтобы не отвлекаться от управления автомобилем.
- В процессе регулировки запрещается прикасаться руками к наружному зеркалу заднего вида, иначе можно поранить пальцы или повредить зеркало.
- Объекты, отражаемые в наружном зеркале заднего вида, кажутся меньше, чем они есть на самом деле. Расстояние между автомобилем и объектами, отраженными в зеркале заднего вида, кажется меньшим, чем оно есть в действительности. Поэтому водитель должен уметь правильно оценивать фактическое расстояние до находящихся позади объектов или автомобилей.

### Рекомендуемые настройки наружных зеркал заднего вида



**Горизонтальная регулировка:** отражение кузова **A** занимает примерно 1/4 площади зеркала.

**Вертикальная регулировка:** отражение дороги **B** занимает примерно 1/2 площади зеркала.



**Горизонтальная регулировка:** отражение кузова **C** занимает примерно 1/4 площади зеркала.

**Вертикальная регулировка:** отражение дороги **D** занимает примерно 2/3 площади зеркала.



### Складывание наружных зеркал заднего вида вручную\*



#### Складывание

Возьмитесь за наружное зеркало обеими руками и плавно надавите на него снаружи, чтобы сложить.

#### Раскладывание

Возьмитесь за наружное зеркало обеими руками и плавно потяните его наружу, чтобы разложить. Перед поездкой обязательно разложите наружные зеркала заднего вида и отрегулируйте их положение, чтобы обеспечить себе хороший обзор.

### Складывание наружных зеркал заднего вида с помощью электропривода\*





Если кнопка запуска/остановки двигателя переведена в режим ACC или ON, наружные зеркала заднего вида можно сложить или разложить с помощью переключателя на подлокотнике водительской двери.

#### Складывание

При повороте ручки регулятора в положение  наружные зеркала заднего вида автоматически складываются. Данная операция не будет выполнена, если наружные зеркала уже находятся в сложенном состоянии.

#### Раскладывание

При повороте ручки регулятора в положение  наружные зеркала заднего вида автоматически раскладываются. Данная операция не будет выполнена, если наружные зеркала уже находятся в разложенном состоянии.

Не рекомендуется складывать наружные зеркала вручную, за исключением экстренных случаев. Если все двери автомобиля закрыты, кнопка запуска/остановки двигателя переведена в режим OFF, а ручка регулятора не находится в положении , то при запираении (отпираении) дверей с помощью смарт-ключа или кнопки на дверной ручке оба наружных зеркала автоматически складываются (раскладываются).

#### ВНИМАНИЕ

- Запрещается эксплуатировать автомобиль со сложенными наружными зеркалами заднего вида; это создает опасность дорожно-транспортного происшествия из-за невозможности обзора пространства позади автомобиля.
- Если зеркало заднего вида мешает проезду автомобиля в узком пространстве, не пытайтесь изменить его положение вручную, чтобы не повредить механизм электропривода; вместо этого сложите наружные зеркала с помощью соответствующего переключателя.



## Регулировки перед вождением

### Функция обогрева наружных зеркал заднего вида\*



Функцию обогрева наружных зеркал заднего вида следует использовать только при работающем двигателе.

Когда кнопку запуска/остановки двигателя переведена в режим ON, нажмите кнопку  ① на панели управления кондиционером, чтобы включить одновременно обогрев заднего стекла и обогрев наружных зеркал заднего вида.

#### **ОСТОРОЖНО**

Не включайте функцию обогрева наружных зеркал без необходимости, чтобы избежать перегрева заднего стекла и наружных зеркал, а также расходования энергии аккумуляторной батареи.

### Солнцезащитный козырек

#### Блокирование света спереди



Потяните солнцезащитный козырек вниз, чтобы предотвратить ослепление направленным спереди светом.

#### Блокирование света сбоку



Отделите солнцезащитный козырек от держателя ① и поверните его в сторону, чтобы предотвратить ослепление направленным сбоку светом.

#### **ОСТОРОЖНО**

Если требуется повернуть солнцезащитный козырек в сторону во время движения автомобиля, снизьте скорость и сохраняйте достаточную дистанцию до движущихся впереди транспортных средств, или остановите автомобиль на обочине, прежде чем отрегулировать положение солнцезащитного козырька. При повороте в сторону солнцезащитный козырек может ограничивать обзор, поэтому будьте внимательны и осторожны.

### Косметическое зеркало



Косметическое зеркало расположено на тыльной стороне солнцезащитного козырька. Чтобы воспользоваться косметическим зеркалом, откиньте вниз солнцезащитный козырек и откройте крышку зеркала.

## Регулировки перед вождением

### ОСТОРОЖНО

Не пользуйтесь косметическим зеркалом во время движения, чтобы не отвлекаться от управления автомобилем.

### Электрические стеклоподъемники

Все двери автомобиля оборудованы электрическими стеклоподъемниками с функцией автоматического подъема/опускания стекла\* и функцией предотвращения защемления\*.

Пользоваться электрическими стеклоподъемниками можно только в том случае, если кнопка запуска/остановки двигателя переведена в режим ON.

### ВНИМАНИЕ

- Перед закрытием окна следует убедиться, что никто из пассажиров не высовывает из окна руки или другие части тела.
- Никогда не оставляйте детей и/или взрослых, нуждающихся в уходе, одних без присмотра в автомобиле. Они могут случайно нажать переключатель стеклоподъемника, что может привести к травмам, удушью или смертельному исходу.
- Если пассажиры продолжают оставаться в автомобиле после выключения двигателя, следует оставить окна автомобиля открытыми.
- Функция предотвращения защемления не срабатывает непосредственно перед полным закрытием окна, поэтому следите за тем, чтобы пассажиры не высовывали в открытый проем руки или другие части тела, чтобы не прищемить их.

### Главный переключатель стеклоподъемников

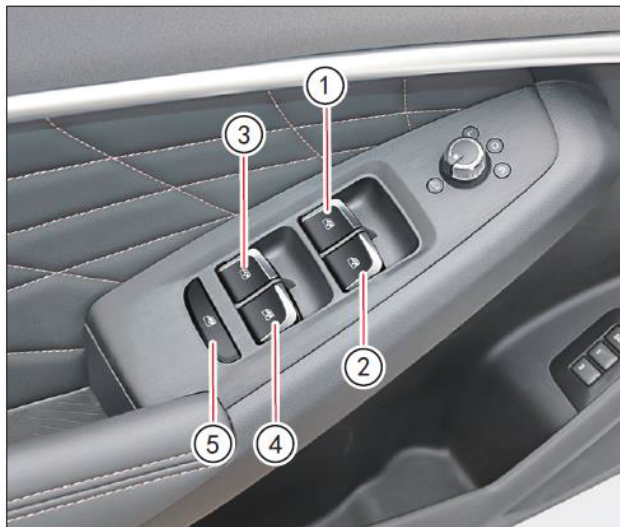

Главный переключатель стеклоподъемников, расположенный на подлокотнике водительской двери, позволяет управлять работой всех стеклоподъемников, а также блокировать переключатели стеклоподъемников пассажирских дверей.

- ① Переключатель левого переднего стеклоподъемника
- ② Переключатель правого переднего стеклоподъемника
- ③ Переключатель левого заднего стеклоподъемника
- ④ Переключатель правого заднего стеклоподъемника
- ⑤ Выключатель блокировки переключателей стеклоподъемников на пассажирских дверях

- **Автоматический режим** (подъем/опускание без остановки\*): нажмите или потяните переключатели ①–④ в крайнее положение с небольшим усилием. После этого стекло полностью опустится или поднимется автоматически, даже если отпустить переключатель. Чтобы остановить перемещение стекла во время его автоматического подъема или опускания, нажмите или потяните переключатель еще раз.
- **Ручной режим**: слегка нажмите или потяните переключатели ①–④ (не до упора), чтобы опустить или поднять стекло; отпустите переключатель, чтобы остановить перемещение стекла.
- Нажмите выключатель ⑤, чтобы заблокировать работу переключателей стеклоподъемников на всех пассажирских дверях; нажмите выключатель повторно для отмены блокировки.

### ВНИМАНИЕ

Когда в салоне автомобиля находится ребенок, рекомендуется блокировать переключатели стеклоподъемников, чтобы ребенок не мог случайно открыть окно.

## Регулировки перед вождением

### Переключатель стеклоподъемника на пассажирской двери



Переключатели на пассажирских дверях управляют работой соответствующих стеклоподъемников.

В зависимости от комплектации автомобиля остальные стеклоподъемники также могут оснащаться функцией автоматического подъема/опускания и предотвращения защемления.

Порядок работы переключателя стеклоподъемника на пассажирской двери такой же, как у переключателя на водительской двери.

Переключатели стеклоподъемников на пассажирских дверях не работают в случае отключения электропитания главным выключателем на водительской двери.

### Автоматическое открывание/закрывание окон\*

После отключения электропитания автомобиля функция автоматического открывания/закрывания окон активируется с помощью смарт-ключа или кнопки на дверной ручке (подробные сведения см. на стр. 11).

### Автоматическое закрывание окон и верхнего люка\*

Когда кнопка запуска/остановки двигателя переведена в режим OFF и все двери автомобиля заперты, функция быстрого подъема/опускания стекол автоматически закрывает окна в следующих случаях:

- Если в течение 6 часов после выключения зажигания начинается дождь, система автоматически закрывает все окна.
- Система автоматически закрывает все окна по истечении 6 часов с момента выключения зажигания.

### **i** ПРИМЕЧАНИЕ

- Некоторые модели автомобилей не оснащаются функцией автоматического подъема/опускания стекол, поэтому окна в них не закрываются автоматически во время дождя.

### Задержка отключения электропитания стеклоподъемников\*

Управление стеклоподъемниками с помощью переключателей возможно в течение 30 секунд после перевода кнопки запуска/остановки двигателя из режима ON в режим OFF.

На автомобилях, не оснащенных функцией предотвращения защемления, функция задержки отключения электропитания стеклоподъемников прекращает работу при открывании двери.

### Функция предотвращения защемления\*

Если во время закрывания окна стекло наталкивается на какое-либо препятствие, оно автоматически останавливается и опускается на несколько сантиметров.

### Инициализация электрических стеклоподъемников

Если отсоединялись кабели аккумуляторной батареи, обнаружены сбои в работе функции автоматического подъема/опускания стекол или функции предотвращения защемления, необходимо выполнить инициализацию электрических стеклоподъемников.

1. Потянув переключатель стеклоподъемника вверх, поднимите стекло примерно на 2/3 рабочего хода, затем отпустите переключатель, чтобы остановить перемещение стекла.
2. Снова потяните переключатель, поднимите стекло до упора и продолжайте удерживать переключатель в течение примерно 5 секунд.
3. Нажмите и удерживайте переключатель, пока стекло не опустится в крайнее нижнее положение, продолжайте удерживать переключатель в течение примерно 5 секунд. После этого инициализация будет завершена.

### Панорамный верхний люк

#### ОСТОРОЖНО

- Во избежание возможных травм не разрешайте пассажирам высовывать в открытый верхний люк руки или другие части тела.
- Никогда не оставляйте детей и взрослых, нуждающихся в уходе, одних без присмотра в автомобиле. Они могут случайно привести в действие некоторые устройства автомобиля, что станет причиной несчастного случая.
- Запрещается открывать верхний люк, если он покрыт снегом или льдом, так как это может привести к повреждению люка.
- Не высовывайте в проем верхнего люка твердые предметы, чтобы не повредить уплотнитель люка.
- Во время движения автомобиля с открытым верхним люком могут возникать аэродинамические и резонансные шумы. Это нормальное явление, а для уменьшения громкости шума следует изменить положение верхнего люка или приоткрыть окна автомобиля.
- Прежде чем открывать верхний люк, удалите с его поверхности капли воды, снег, лед, или песок.
- Не располагайте какие-либо предметы на поверхности люка или вокруг него.
- Не включайте стеклоомыватель при открытом верхнем люке, так как брызги воды могут попасть в салон автомобиля.
- Регулярно проверяйте и очищайте дренажные отверстия люка, чтобы предотвратить их засорение.



Переключатель солнцезащитной шторки ① и переключатель верхнего люка ② расположены на панели передних светильников салона.

Пользоваться верхним люком можно только при включенном зажигании, когда кнопка запуска/остановки двигателя переведена в режим ON.

#### ПРИМЕЧАНИЕ

- Верхний люк можно открыть с помощью соответствующего переключателя даже при закрытой солнцезащитной шторке, во время перемещения люка шторка автоматически откроется наполовину.
- Солнцезащитную шторку можно открыть только при закрытом панорамном люке. (Если солнцезащитная шторка закрывается только наполовину и не движется дальше, сначала следует убедиться, что верхний люк полностью закрыт.)



## Регулировки перед вождением

1

### Солнцезащитная шторка

#### Открытие солнцезащитной шторки

Потяните переключатель солнцезащитной шторки назад, чтобы открыть шторку; отпустите переключатель, чтобы остановить шторку в требуемом положении.

Потяните переключатель солнцезащитной шторки назад до упора, чтобы автоматически полностью открыть шторку; потяните переключатель еще раз или нажмите его вперед, чтобы остановить шторку.

#### Закрывание солнцезащитной шторки

Нажмите переключатель солнцезащитной шторки вперед и удерживайте его, чтобы закрыть шторку; отпустите переключатель, чтобы остановить движение шторки.

Потяните переключатель солнцезащитной шторки вперед до упора, чтобы автоматически полностью закрыть шторку; нажмите переключатель вперед еще раз или потяните его назад, чтобы остановить шторку.

### Открытие/закрывание панорамного верхнего люка

#### Подъем верхнего люка

Когда верхний люк полностью закрыт, нажмите заднюю часть переключателя верхнего люка вверх, чтобы поднять люк. Для остановки люка в промежуточном положении отпустите переключатель.

Когда верхний люк полностью закрыт, нажмите заднюю часть переключателя верхнего люка вверх до упора, чтобы автоматически поднять люк в крайнее положение. Для остановки люка нажмите переключатель вперед или вверх.

#### Опускание верхнего люка

Потяните заднюю часть переключателя верхнего люка вниз, чтобы опустить люк. Для остановки люка в промежуточном положении отпустите переключатель.

Потяните заднюю часть переключателя верхнего люка вниз до упора, чтобы автоматически полностью опустить люк. Для остановки люка нажмите переключатель вперед или вниз.

#### Открытие верхнего люка

Потяните переключатель верхнего люка назад, чтобы сдвинуть и открыть верхний люк. Для остановки люка в промежуточном положении отпустите переключатель.

Потяните переключатель верхнего люка назад до упора, чтобы автоматически сдвинуть верхний люк в полностью открытое положение; для остановки люка нажмите переключатель вперед или потяните его назад.

#### Закрывание верхнего люка

Нажмите переключатель верхнего люка вперед, чтобы сдвинуть и закрыть верхний люк. Для остановки люка отпустите переключатель.

Нажмите переключатель верхнего люка вперед до упора, чтобы автоматически сдвинуть верхний люк в полностью закрытое положение. Для остановки люка потяните переключатель назад или нажмите его вперед.



**⚠ ВНИМАНИЕ**

- Не закрывайте солнцезащитную шторку во время движения автомобиля с открытым верхним люком. В противном случае набегающий поток воздуха может вывернуть шторку, что приведет к повреждению ее механизма.
- Во время открывания и закрывания верхнего люка не разрешайте пассажирам высовывать в проем люка руки или другие части тела, чтобы не травмировать их.

**Комфортное закрывание\***

После выключения зажигания функцию комфортного автоматического закрывания верхнего люка можно активировать с помощью смарт-ключа или кнопки на дверной ручке (подробные сведения см. на стр. 11).

**Автоматическое закрывание окон и верхнего люка\***

Если после перевода кнопки запуска/остановки двигателя в режим OFF, и запираения всех дверей автомобиля система в течение 6 часов обнаружит, что начался сильный дождь (с помощью датчика на ветровом стекле), она автоматически закроет верхний люк.

По прошествии 6 часов с момента перевода кнопки запуска/остановки двигателя в режим OFF и запираения всех дверей автомобиля система автоматически закрывает верхний люк независимо от того, идет дождь или нет.

Функция автоматического закрывания верхнего люка не будет работать в следующих случаях:

- Закрыванию верхнего люка мешают внешние факторы или препятствия.
- Датчик дождя/солнечного света не обнаруживает капли дождя на ветровом стекле (например, когда автомобиль находится под мостом или в гараже).

**Функция предотвращения защемления**

Если во время закрывания верхний люк или солнцезащитная шторка наталкивается на препятствие, функция предотвращения защемления автоматически останавливает и немного приоткрывает люк или шторку.

Если верхний люк наталкивается на препятствие во время опускания, функция предотвращения защемления автоматически возвращает его в полностью поднятое положение.

Автоматическая функция предотвращения защемления срабатывает также в случае приложения внешнего усилия в направлении, противоположном направлению закрывания.

**⚠ ВНИМАНИЕ**

Функция предотвращения защемления может не сработать, если столкновение с препятствием происходит непосредственно перед полным закрыванием верхнего люка. Прежде чем закрыть верхний люк, убедитесь, что никто из пассажиров не высовывает в проем люка руки или другие части тела.

## Регулировки перед вождением

### Инициализация панорамного верхнего люка

Если нормальная работа верхнего люка невозможна вследствие сбоя или из-за отключения аккумуляторной батареи, выполните следующие действия в течение примерно 40 секунд для инициализации верхнего люка:

1. Переведите кнопку запуска/остановки двигателя в режим ON, нажмите переключатель верхнего люка вверх и поднимите заднюю часть люка в крайнее положение, затем отпустите переключатель.
2. Нажмите и удерживайте переключатель подъема верхнего люка, примерно через 10 секунд запустится процесс инициализации (во время процесса инициализации не отпускайте кнопку переключателя, иначе инициализация не будет выполнена).
  - Этап 1: верхний люк автоматически закрывается, затем автоматически открывается примерно на 400 мм, а потом автоматически полностью закрывается.
  - Этап 2: солнцезащитная шторка автоматически закрывается, затем автоматически открывается примерно на 400 мм, а потом автоматически полностью закрывается.
3. Завершение этапов 1 и 2 указывает на успешное выполнение инициализации (в этот момент можно отпустить кнопку переключателя). Проверьте работу верхнего люка с помощью переключателя.

Если верхний люк или солнцезащитная шторка по-прежнему не работает надлежащим образом, обратитесь к авторизованному дилеру для проверки и ремонта системы.

### Управление кондиционером

#### Управление кондиционером с помощью кнопок на приборной панели

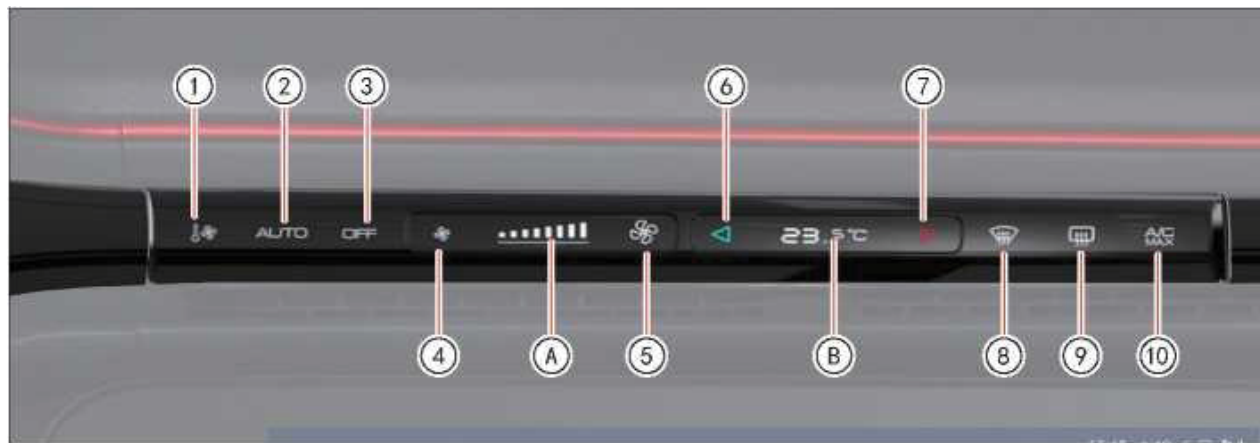

- |  |   |  |
|--|---|--|
| ① Кнопка включения кондиционера          | ⑤ Кнопка увеличения скорости вентилятора            | ⑨ Кнопка включения обогревателя заднего стекла     |
| ② Кнопка автоматического режима          | ⑥ Кнопка уменьшения температуры                     | ⑩ Кнопка включения режима максимального охлаждения |
| ③ Кнопка отключения кондиционера         | ⑦ Кнопка увеличения температуры                     |  |
| ④ Кнопка уменьшения скорости вентилятора | ⑧ Кнопка включения режима обогрева ветрового стекла |  |

Дисплей интенсивности обдува **A**: проведите пальцем влево или вправо, чтобы отрегулировать скорость вращения вентилятора; дисплей температуры **B**: проведите пальцем влево или вправо, чтобы отрегулировать температуру воздуха.

- Система отопления и кондиционирования воздуха работает только при запущенном двигателе. Однако, интенсивность обдува можно

регулировать с помощью кнопок управления вентилятором даже при остановленном двигателе автомобиля, если кнопка запуска/остановки двигателя находится в режиме ON.

- Не включайте вентилятор кондиционера на длительное время при остановленном двигателе, чтобы избежать чрезмерной разрядки аккумуляторной батареи.

- Чтобы быстро охладить салон автомобиля в жаркую погоду, сначала откройте все окна автомобиля и выпустите горячий воздух, затем включите кондиционер, установите минимальную температуру и максимальную скорость работы вентилятора, выберите режим обдува верхней части тела; когда воздух в салоне достаточно охладится, отрегулируйте температуру и скорость вентилятора в соответствии со своими предпочтениями.
- При длительной работе системы в режиме рециркуляции качество воздуха в салоне автомобиля быстро ухудшается, поэтому в обычных условиях используйте режим подачи свежего воздуха. Старайтесь не курить в автомобиле, чтобы излишне не загрязнять воздух.
- В дождливую и холодную погоду длительное использование режима рециркуляции воздуха может привести к запотеванию стекол автомобиля.
- В процессе охлаждения воздуха пары влаги, содержащиеся в воздухе, конденсируются внутри блока кондиционера и стекают через трубку. При этом под неподвижно стоящим автомобилем может образовываться лужа воды, что не является признаком неисправности.

 **ОСТОРОЖНО**

- Не оставляйте детей, домашних животных или людей, нуждающихся в уходе, одних в автомобиле. Они могут случайно привести в действие переключатели или другие органы управления, чем спровоцировать серьезное дорожно-транспортное происшествие.
- В жаркую и солнечную погоду температура в закрытом салоне автомобиля быстро повышается, чтобы может стать причиной ухудшения самочувствия находящихся внутри людей или животных, и даже привести к несчастному случаю.
- Не регулируйте работу системы отопления и кондиционирования воздуха во время движения автомобиля, чтобы не отвлекаться от управления автомобилем.

## Регулировки перед вождением

### Управление кондиционером с помощью экрана мультимедийной системы\*

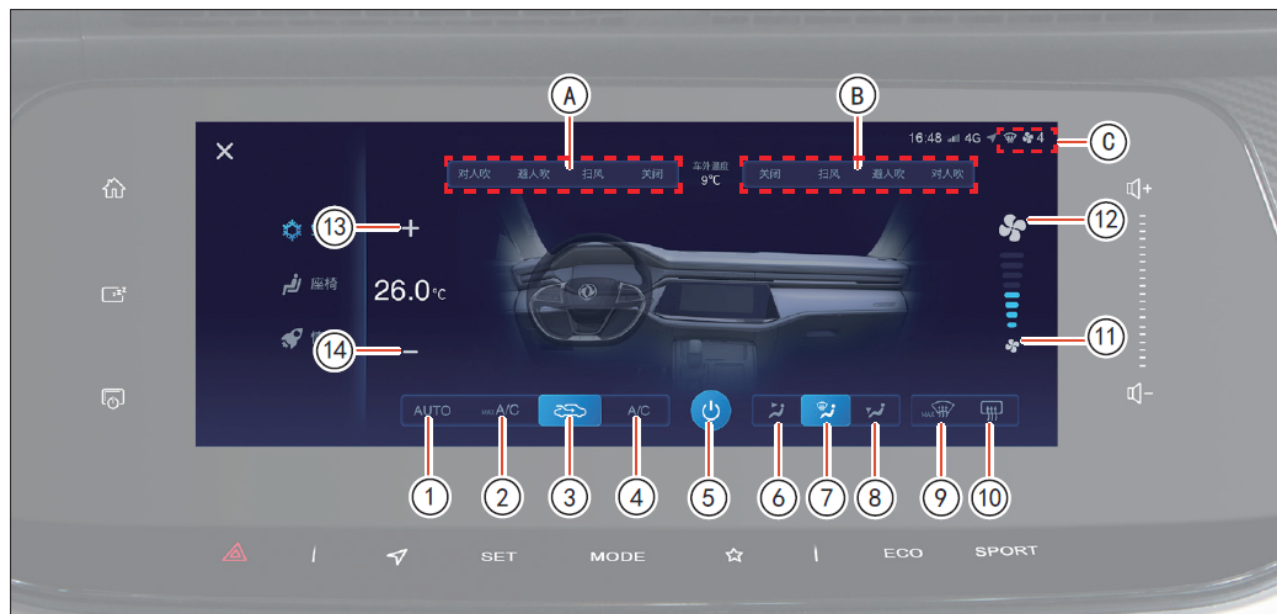

- ① Кнопка автоматического режима
- ② Кнопка включения режима максимального охлаждения
- ③ Кнопка переключения режимов рециркуляции и подачи свежего воздуха
- ④ Кнопка включения кондиционера
- ⑤ Кнопка отключения кондиционера
- ⑥ Режим обдува верхней части тела
- ⑦ Режим устранения запотевания ветрового стекла
- ⑧ Режим обдува ног
- ⑨ Кнопка включения режима максимального обогрева ветрового стекла
- ⑩ Кнопка включения обогрева заднего стекла
- ⑪ Кнопка уменьшения скорости вентилятора
- ⑫ Кнопка увеличения скорости вентилятора
- ⑬ Кнопка увеличения температуры
- ⑭ Кнопка уменьшения температуры
- Ⓐ Режимы работы воздушных дефлекторов с водительской стороны
- Ⓑ Режимы работы воздушных дефлекторов с пассажирской стороны
- Ⓒ Дисплей текущего состояния кондиционера\*

- Выберите пункты «Управление автомобилем – Кондиционер» на экране мультимедийной системы;
- В интерфейсе управления можно включить/отключить кондиционер, выбрать режим охлаждения или автоматический режим работы, отрегулировать интенсивность обдува и температуру воздуха, настроить режим вентиляции, выбрать режим рециркуляции или подачи свежего воздуха, а также включить/отключить обогрев ветрового стекла.

### i ПРИМЕЧАНИЕ

При изменении настроек и режимов работы кондиционера с помощью физических кнопок на панели управления отображение рабочего состояния кондиционера на экране мультимедийной системы меняется соответствующим образом.



Рекомендации по использованию кондиционера







Для более эффективного использования кондиционера разумно применяйте методы, рекомендованные в таблице ниже.

Цель	Выключатель кондиционера	Режим рециркуляции/ подачи свежего воздуха	Распределение воздушного потока	Регулирование температуры	Регулирование скорости вентилятора	Примечания
Кондиционирование воздуха	Вкл.	Сначала рециркуляция, затем подача свежего воздуха	Нажмите кнопку выбора режима вентиляции, чтобы на экране мультимедийной системы отобразился значок 	Отрегулируйте температуру, наблюдая за показаниями на дисплее: чем меньше значение, тем ниже температура; при достижении минимальной температуры на дисплее отображается значок <b>LO</b> .	Нажимайте кнопку увеличения интенсивности обдува, наблюдая за состоянием индикатора  : чем больше отображается полосок, тем выше скорость вращения вентилятора.	При работе компрессор кондиционера потребляет часть вырабатываемой двигателем энергии, поэтому мощность двигателя снижается.
Обогрев	Откл.	Сначала рециркуляция, затем подача свежего воздуха	Нажмите кнопку выбора режима вентиляции, чтобы на экране мультимедийной системы отобразился значок 	Отрегулируйте температуру, наблюдая за показаниями на дисплее: чем больше значение, тем выше температура; при достижении максимальной температуры на дисплее отображается значок <b>H</b> .	Нажимайте кнопку увеличения интенсивности обдува, наблюдая за состоянием индикатора  : чем больше отображается полосок, тем выше скорость вращения вентилятора.	Для нагрева воздуха отопитель использует тепло охлаждающей жидкости, поэтому его нормальная работа возможна только после достаточного прогрева двигателя.
Вентиляция	Откл.	Свежий воздух	Нажмите кнопку выбора режима вентиляции, чтобы на экране мультимедийной системы отобразился значок 	Уменьшайте температуру воздуха, наблюдая за показаниями на дисплее, пока на дисплее не отобразится значок <b>LO</b> .	Нажимайте кнопку увеличения интенсивности обдува, наблюдая за состоянием индикатора  : чем больше отображается полосок, тем выше скорость вращения вентилятора.	В салон должен поступать свежий воздух снаружи автомобиля. Интенсивность обдува можно отрегулировать по своему усмотрению.
Устранение запотевания ветрового стекла изнутри	Вкл.	Свежий воздух	Нажмите кнопку включения режима устранения запотевания и обогрева ветрового стекла, чтобы на дисплее отобразился значок 	Уменьшайте температуру воздуха, наблюдая за показаниями на дисплее, пока на дисплее не отобразится значок <b>LO</b> .	Нажимайте кнопку увеличения интенсивности обдува, наблюдая за состоянием индикатора  : чем больше отображается полосок, тем выше скорость вращения вентилятора.	Запотевание ветрового стекла ухудшает видимость и создает опасность дорожно-транспортного происшествия.

## Регулировки перед вождением

1

Подготовка перед вождением

Цель	Выключатель кондиционера	Режим рециркуляции/ подачи свежего воздуха	Распределение воздушного потока	Регулирование температуры	Регулирование скорости вентилятора	Примечания
Устранение запотевания ветрового стекла снаружи	Откл.	Свежий воздух	Нажмите кнопку включения режима устранения запотевания и обогрева ветрового стекла, чтобы на дисплее отобразился значок  .	Отрегулируйте температуру, наблюдая за показаниями на дисплее: чем больше значение, тем выше температура; при достижении максимальной температуры на дисплее отображается значок  .	Нажимайте кнопку увеличения интенсивности обдува, наблюдая за состоянием индикатора  : чем больше отображается полосок, тем выше скорость вращения вентилятора.	Для ускорения процесса можно установить максимальную температуру обогрева. Обогрев заднего стекла можно включить кнопкой  .
Отключение	Откл.	Свежий воздух	Нажмите кнопку выбора режима вентиляции, чтобы на экране мультимедийной системы отобразился значок  .	Уменьшайте температуру воздуха, наблюдая за показаниями на дисплее, пока на дисплее не отобразится значок  .	Если на дисплее отображается  , нажимайте кнопку уменьшения скорости вентилятора, пока количество делений не уменьшится до минимума.	После завершения настройки нажмите кнопку отключения кондиционера, чтобы выключить систему.

### Датчик кондиционера

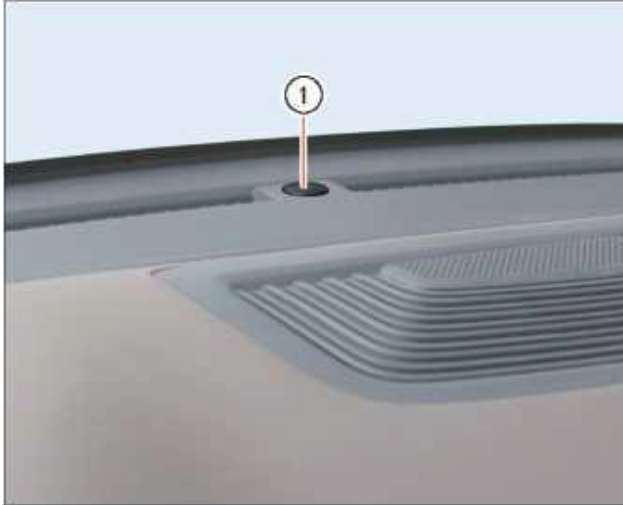

Датчик кондиционера ① на приборной панели помогает поддерживать постоянную температуру в салоне. Не закрывайте датчик и не располагайте вокруг него другие предметы.

### Управление системой кондиционирования воздуха

#### Автоматический режим

Нажмите кнопку включения автоматического режима **AUTO**, затем установите требуемую температуру с помощью кнопок регулировки температуры. После этого система будет автоматически поддерживать заданную температуру, самостоятельно регулируя скорость вращения вентилятора, переключая режимы распределения воздушного потока, режимы рециркуляции и подачи свежего воздуха.

#### Ручной режим

Если при работе системы в автоматическом режиме нажимается кнопка переключения рециркуляции/подачи свежего воздуха, кнопка выбора режима вентиляции, кнопка **A/C** или кнопка регулирования температуры, кнопка **AUTO** на дисплее перестает подсвечиваться, и кондиционер переходит в полуавтоматический режим работы (прекращается автоматическое управление соответствующей функцией, но все остальные функции продолжают работать в автоматическом режиме). При этом система продолжает поддерживать заданную температуру, автоматически управляя работой оставшихся функции при изменении температуры.

Если кнопка переключения рециркуляции/подачи свежего воздуха, кнопка выбора режима вентиляции, кнопка **A/C** и кнопка регулирования температуры задействуются совместно, система выходит из автоматического режима, а управление соответствующими функциями в дальнейшем осуществляется вручную.

#### Включение/отключение системы кондиционирования воздуха

##### Включение системы

Если система кондиционирования воздуха отключена, включить ее можно нажатием кнопки выбора режима вентиляции, кнопки включения автоматического режима **AUTO**, кнопки **MAX A/C**, кнопки включения обогрева ветрового стекла или кнопок регулирования скорости вентилятора на панели управления или экране мультимедийной системы.





Если нажимается кнопка включения обогрева ветрового стекла, система переключается непосредственно в указанный режим, при повторном нажатии кнопки система выходит из этого режима; если нажимается кнопка **AUTO**, система переключается непосредственно в автоматический режим, при повторном нажатии кнопки система выходит из этого режима; если нажимается кнопка **MAX A/C**, система переключается непосредственно в режим максимального охлаждения, при повторном нажатии кнопки система выходит из этого режима; при нажатии кнопки включения вентиляции система устанавливает сочетание режимов обдува, ранее заданное пользователем перед отключением системы. Настройки остальных функций остаются такими же, какими были перед отключением системы.

## Регулировки перед вождением

### Отключение системы





Работа системы прекращается при нажатии кнопки отключения кондиционера **OFF** на панели управления или кнопки отключения питания  на дисплее мультимедийной системы.



### Регулирование температуры

Для увеличения температуры нажмите кнопку  на панели управления или кнопку  на экране мультимедийной системы; после достижения температуры 31,5 °С дальнейшее нажатие кнопки  или кнопки  не приведет к повышению температуры, а на экране вместо значения температуры будет постоянно отображаться надпись HI. Для уменьшения температуры нажмите кнопку  на панели управления или кнопку  на экране мультимедийной системы; после достижения температуры 16,5 °С дальнейшее нажатие кнопки  или кнопки  не приведет к понижению температуры, а на экране вместо значения температуры будет постоянно отображаться надпись LO.



В случае высокой температуры в салоне автомобиля кондиционер будет охлаждать воздух только при работающем двигателе после нажатия кнопки **A/C**.

### Регулирование скорости вентилятора

Если при выключенной системе кондиционирования воздуха нажать кнопку уменьшения скорости вентилятора  или кнопку увеличения скорости вентилятора , система включится и начнет работать. При включенной системе нажатием кнопки уменьшения скорости вентилятора  или кнопки увеличения скорости вентилятора  можно регулировать интенсивность обдува.







Всего предусмотрено 8 скоростей вентилятора. Нажмите кнопку  для увеличения скорости вентилятора и интенсивности обдува; нажмите кнопку  для уменьшения скорости вентилятора и интенсивности обдува.

### Переключение режимов рециркуляции и подачи свежего воздуха

Нажмите кнопку включения режима рециркуляции  на дисплее мультимедийной системы, кнопка загорится, указывая на включение режима рециркуляции воздуха; нажмите кнопку  на дисплее еще раз, кнопка погаснет, указывая на включение режима подачи свежего воздуха.

### Переключение режимов вентиляции

Когда система кондиционирования воздуха включена, нажмите соответствующую кнопку на дисплее мультимедийной системы, чтобы включить режим вентиляции. Режим вентиляции объединяет в себе различные сочетания режимов обдува верхней части тела, ног и ветрового стекла. В зависимости от текущих потребностей можно активировать одну, две или три кнопки и тем самым установить следующие режимы: обдув верхней части тела, обдув ног, обдув ветрового стекла, обдув верхней части тела и ног, обдув верхней части тела и ветрового стекла, обдув ног и ветрового стекла, обдув верхней части тела, ног и ветрового стекла; при этом в верхнем правом углу экрана будет отображаться значок соответствующего режима.

-  Воздух поступает из центральных и боковых дефлекторов.
-  Воздух поступает из дефлекторов в области ног.
-  Воздух поступает главным образом из дефлекторов в области ветрового стекла.
-  Воздух поступает из центральных, боковых дефлекторов и дефлекторов в области ног.
-  Воздух поступает из дефлекторов в области ветрового стекла, центральных и боковых дефлекторов.
-  Воздух поступает из дефлекторов в области ветрового стекла и в области ног.
-  Воздух поступает главным образом из дефлекторов в области ветрового стекла, дефлекторов в области ног, центральных и боковых дефлекторов.



### Устранение запотевания и обогрев ветрового стекла

Режим обогрева ветрового стекла можно включить кнопкой  на дисплее мультимедийной системы, если кнопка запуска/остановки двигателя находится в режиме ON. Функция обогрева ветрового стекла предназначена для уменьшения запотевания, удаления влаги и льда с поверхности ветрового стекла и улучшения обзора.

Чтобы быстро устранить запотевание ветрового стекла:

- С помощью кнопок регулирования температуры установите минимальную температуру при обычной погоде или максимальную температуру в холодную погоду.
- С помощью кнопок регулирования скорости вентилятора установите максимальную интенсивность обдува.
- Нажмите кнопку .
- Выберите режим подачи свежего воздуха.

Когда ветровое стекло полностью очистится, нажмите кнопку **AUTO**, чтобы переключить систему в автоматический режим работы.

При нажатии на дисплее мультимедийной системы кнопки включения режима максимального обогрева  система автоматически включает компрессор кондиционера, устанавливает 7-ю скорость вращения вентилятора и активирует режим подачи свежего воздуха, если температура воздуха снаружи автомобиля выше 2 °С. Если температура снаружи автомобиля ниже 2 °С, компрессор автоматически отключается, устанавливается 8-я скорость вращения вентилятора и активирует режим подачи свежего воздуха.

### Настройка режимов работы воздушных дефлекторов

Обдув человека	Избегание обдува человека	Качание ветра	Выключение
----------------	---------------------------	---------------	------------

Воздушные дефлекторы с электронным управлением работают только в режиме обдува верхней части тела, при этом дополнительно можно выбрать другие режимы обдува. Если режим обдува верхней части тела не выбран, то система не будет переключать режимов работы воздушных дефлекторов при нажатии соответствующих кнопок на экране мультимедийной системы. Режимы работы воздушных дефлекторов можно настроить отдельно для водителя и переднего пассажира, всего предусмотрено 3 режима.

- Режим направленного обдува: поток воздуха подается главным образом на уровень лица и шеи сидящего.
- Режим обтекания воздухом: поток воздуха подается главным образом поверх сидящего и по сторонам от него.
- Режим попеременного обдува: поток воздуха подается поочередно слева и справа, а сверху и снизу поток воздуха остается неизменным.

Нажмите кнопку «Закрывать», чтобы закрыть воздушный дефлектор приборной панели. Если в качестве текущего режима вентиляции выбран режим обдува верхней части тела, дефлекторы со стороны водителя и переднего пассажира закроются одновременно, и система вентиляции автоматически переключится в режим обдува ног. При этом значок активного режима на экране мультимедийной системы не изменится, но воздух будет поступать из дефлекторов в области

ног. После открывания воздушных дефлекторов система вернется к работе в прежнем режиме.

Перетяните пальцем изображение потока воздуха на экране мультимедийной системы, чтобы вручную изменить положение дефлектора.

- Если выбран режим попеременного обдува, отрегулировать положение дефлектора можно только вверх или вниз, при этом будет подсвечиваться значок ; если выбран режим направленного обдува или режим обтекания воздухом, после регулировки направления потока дефлектор отклонится в заданное положение, а текущий режим работы будет изменен на режим свободного обдува.

В режиме максимального охлаждения (A/C MAX) воздушные дефлекторы автоматически переводятся в положение направленной вентиляции (режим свободного обдува).

#### Работа дефлекторов при включенном кондиционере

Если при активном режиме попеременного обдува нажать кнопку включения кондиционера на панели управления, система переключится в последний сохраненный в памяти режим. Если в памяти сохранен режим обдува верхней части тела, воздушные дефлекторы переключатся в режим попеременного обдува.

## Регулировки перед вождением

### Обогрев заднего стекла и наружных зеркал заднего вида\*

Обогреватели заднего стекла и наружных зеркал заднего вида можно включить, только когда кнопка запуска/остановки двигателя находится в режиме ON. Функция обогрева заднего стекла предназначена для уменьшения запотевания, удаления влаги и льда с поверхности заднего стекла и улучшения обзора.

Нажмите кнопку включения обогрева заднего стекла/наружных зеркал заднего вида , чтобы включить электрические обогреватели заднего стекла и наружных зеркал заднего вида; нажмите кнопку еще раз для отключения функции обогрева. Если функция обогрева не отключена пользователем вручную, она автоматически отключается после 15 минут работы.

#### **ОСТОРОЖНО**

В случае непрерывного использования функции обогрева стекла запустите двигатель, чтобы избежать чрезмерной разрядки аккумуляторной батареи автомобиля.

#### **ПРИМЕЧАНИЕ**

После устранения запотевания или размораживания стекла отключите функцию обогрева, чтобы избежать излишнего расхода топлива.

### Функция предотвращения остывания воздуха

Если в холодную погоду с момента перевода кнопки запуска/остановки двигателя в режим ON прошло менее 8 минут, включен автоматический режим работы кондиционера и температура охлаждающей жидкости ниже 46 °С, система переходит в режим предотвращения остывания воздуха и выполняет следующие настройки:

- Переключает систему вентиляции в режим обдува верхней части тела и ветрового стекла;
- Устанавливает 2-ю скорость вращения вентилятора;
- Остальные настройки кондиционера остаются неизменными.

Если с момента перевода кнопки запуска/остановки двигателя в режим ON прошло более 8 минут, температура охлаждающей жидкости превышает 60 °С или отключен автоматически режим работы кондиционера, функция предотвращения остывания воздуха прекращает работу.

### Функция предотвращения перегрева воздуха



Если в жаркую погоду, при работающем двигателе автомобиля и включенном автоматическом режиме кондиционера, система обнаруживает, что воздух в салоне нагревается слишком сильно, она автоматически переходит в режим предотвращения перегрева воздуха и выполняет следующие настройки:

- включает режим подачи свежего воздуха;
- переключает систему вентиляции в режим обдува верхней части тела и ног;
- устанавливает 2-ю скорость вращения вентилятора;
- остальные настройки кондиционера остаются неизменными.

По прошествии 5 секунд или при отключении автоматического режима функция предотвращения перегрева воздуха отключается автоматически.

**Охлаждение**

Кондиционер работает только при запущенном двигателе автомобиля.

1. Нажмите кнопку **A/C** на экране мультимедийной системы, загорится индикатор кнопки **A/C**.
2. Нажмите кнопку уменьшения температуры  на панели управления или кнопку  на экране мультимедийной системы, чтобы понизить температуру воздуха. Установите требуемую температуру воздуха в соответствии со значением температуры, отображаемым на дисплее.
3. Нажмите кнопку увеличения скорости вентилятора . Установите требуемую интенсивность обдува в соответствии с индикацией  на дисплее.

 **ОСТОРОЖНО**

- При высокой температуре окружающей среды рекомендуется включить режим рециркуляции воздуха, чтобы повысить эффективность охлаждения.
- Если требуется ускорить процесс охлаждения, нажмите кнопку **MAX A/C** для включения функции максимального охлаждения. После этого система автоматически включит режим рециркуляции воздуха, установит минимальную температуру и максимальную скорость вращения вентилятора.

 **ОСТОРОЖНО**

- Если в жаркую погоду из дефлекторов системы вентиляции выходит теплый воздух, включите режим рециркуляции воздуха и установите более низкое значение температуры.
- Если после нажатия кнопки **A/C** на экране мультимедийной системы подсвечивается, это указывает на работу компрессора кондиционера.
- Во время охлаждения воздуха в системе конденсируется влага, которая отводится наружу через дренажную трубку. При этом под неподвижным автомобилем образуется лужа воды.
- Для поддержания надлежащей работы компрессора и герметичности холодильного контура следует не реже одного раза в месяц включать кондиционер на некоторое время.
- Кондиционером можно пользоваться практически круглогодично, так как это способствует удалению лишней влаги из салона автомобиля.
- Для повышения эффективности охлаждения во время работы кондиционера следует закрыть окна автомобиля.
- Тем не менее, в случае повышения температуры воздуха в салоне, например, при длительной стоянке автомобиля под открытым солнцем, можно временно открыть окна для проветривания салона. При работе кондиционера расход топлива двигателем увеличивается.

**Функция максимального охлаждения**

При нажатии кнопки **MAX A/C** индикатор в кнопке загорается, активируется функция максимального охлаждения и система автоматически и выполняет следующие настройки:

- Включает режим рециркуляции воздуха.
- Устанавливает максимальную скорость вращения вентилятора.
- Устанавливает минимальную температуру.
- Включает режим обдува верхней части тела .
- Полностью открывает воздушные дефлекторы приборной панели.

При повторном нажатии кнопки **MAX A/C** система отключает функцию максимального охлаждения и возвращается в прежний режим работы.

 **ПРИМЕЧАНИЕ**

После снижения температуры воздуха в салоне до комфортного уровня, отключите функцию максимального охлаждения, чтобы расход топлива двигателем.

## Регулировки перед вождением

### Обогрев

1. Нажмите кнопку **A/C** на экране мультимедийной системы и убедитесь, что индикатор **A/C** погас.
2. Нажмите кнопку увеличения температуры  на панели управления или кнопку  на экране мультимедийной системы, чтобы повысить температуру. Установите требуемое значение температуры в соответствии с показаниями на дисплее.
3. Нажмите кнопку увеличения скорости вентилятора . Установите требуемую скорость вращения вентилятора в соответствии с показаниями индикатора  на дисплее.

#### **ОСТОРОЖНО**

- Если температура снаружи автомобиля очень низкая, включите режим рециркуляции воздуха, чтобы ускорить прогрев салона.
- Если требуется быстро прогреть салон, установите максимальные значения температуры и скорости вращения вентилятора.
- В случае запотевания стекол автомобиля не включайте отопитель, вместо этого включите режим обогрева ветрового стекла при выключенном кондиционере.

### Хладагент кондиционера

Используемый в системе кондиционирования воздуха хладагент оказывает неблагоприятное воздействие на окружающую среду. При обслуживании кондиционера используйте только рекомендованные хладагент и компрессорное масло, а также специальное оборудование для их откачивания и заправки. Использование несовместимого хладагента или компрессорного масла приведет к серьезным повреждениям системы кондиционирования воздуха. (подробные сведения о рекомендуемых хладагентах см. на стр. 263).

#### **ОСТОРОЖНО**

Для обслуживания системы кондиционирования воздуха обращайтесь к авторизованному дилеру.

### Воздушный фильтр

Система кондиционирования воздуха снабжена фильтром, который очищает воздух от пыли, сажи, пыльцы растений и других загрязнений.

Для обеспечения эффективной работы системы вентиляции и отопления регулярно очищайте и меняйте воздушный фильтр в соответствии с графиком технического обслуживания, приведенным в настоящем руководстве. Для замены воздушного фильтра рекомендуется обращаться к авторизованному дилеру.

Воздушный фильтр следует заменить в случае снижения расхода воздуха или сильного запотевания стекол во время работы отопителя или кондиционера.



**Передние воздушные дефлекторы с электронным управлением**



Передние воздушные дефлекторы регулируются с помощью электропривода. Отрегулировать положение дефлекторов можно только в том случае, если для режима вентиляции помимо прочего выбран режим обдува верхней части тела.

Во время работы воздушных дефлекторов можно выбрать следующие режимы: обдув верхней части тела, обдув ног, обдув ветрового стекла, обдув верхней части тела и ног, обдув верхней части тела и ветрового стекла, обдув ног и ветрового стекла, обдув верхней части тела, ног и ветрового стекла (три режима обдува).

**Задние воздушные дефлекторы\***

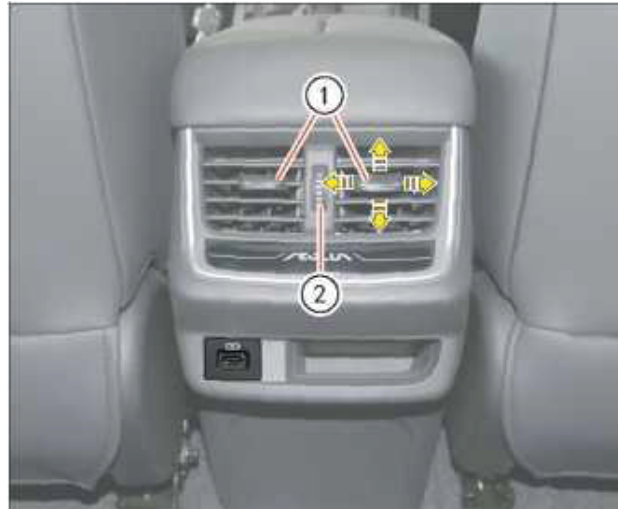

Потяните рычажок управления ① (вверх-вниз или влево-вправо), чтобы отрегулировать потока воздуха, выходящий из дефлектора, в требуемом направлении.

Поверните маховичок ② вверх (видимые полоски-индикаторы должны становится длиннее), чтобы увеличить количество воздуха, поступающего из дефлектора.

Поверните маховичок ② вниз (видимые полоски-индикаторы должны становится короче), чтобы уменьшить количество воздуха, поступающего из дефлектора, или полностью закрыть дефлектор.

**i ПРИМЕЧАНИЕ**

Даже после закрытия из воздушного дефлектора может продолжать выходить слабый поток воздуха – это нормальное явление.

## Регулировки перед вождением

1

### Освещение

#### Передние световые приборы

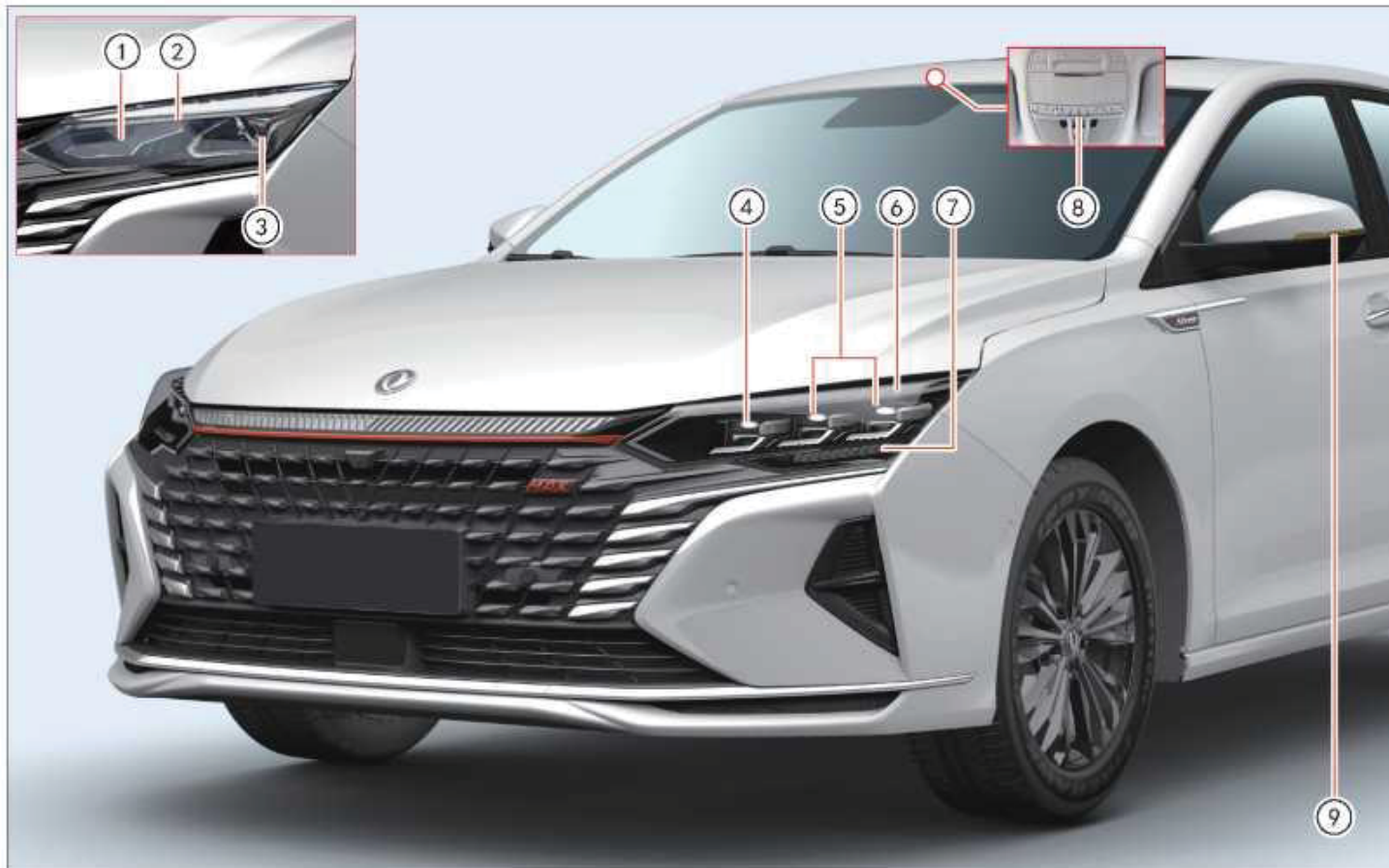

#### Частично светодиодные фары\*

- ① Указатель поворота (галогенный)
- ② Дневной ходовой/габаритный огонь (светодиодный)
- ③ Фара дальнего/ближнего света (светодиодная)

#### Полностью светодиодные фары\*

- ④ Фара дальнего света (светодиодная)
- ⑤ Фара ближнего света (светодиодная)
- ⑥ Дневной ходовой/габаритный огонь (светодиодный)
- ⑦ Указатель поворота (светодиодный)
- ⑧ Передний потолочный светильник
- ⑨ Повторитель указателя поворота на зеркале заднего вида

Задние световые приборы

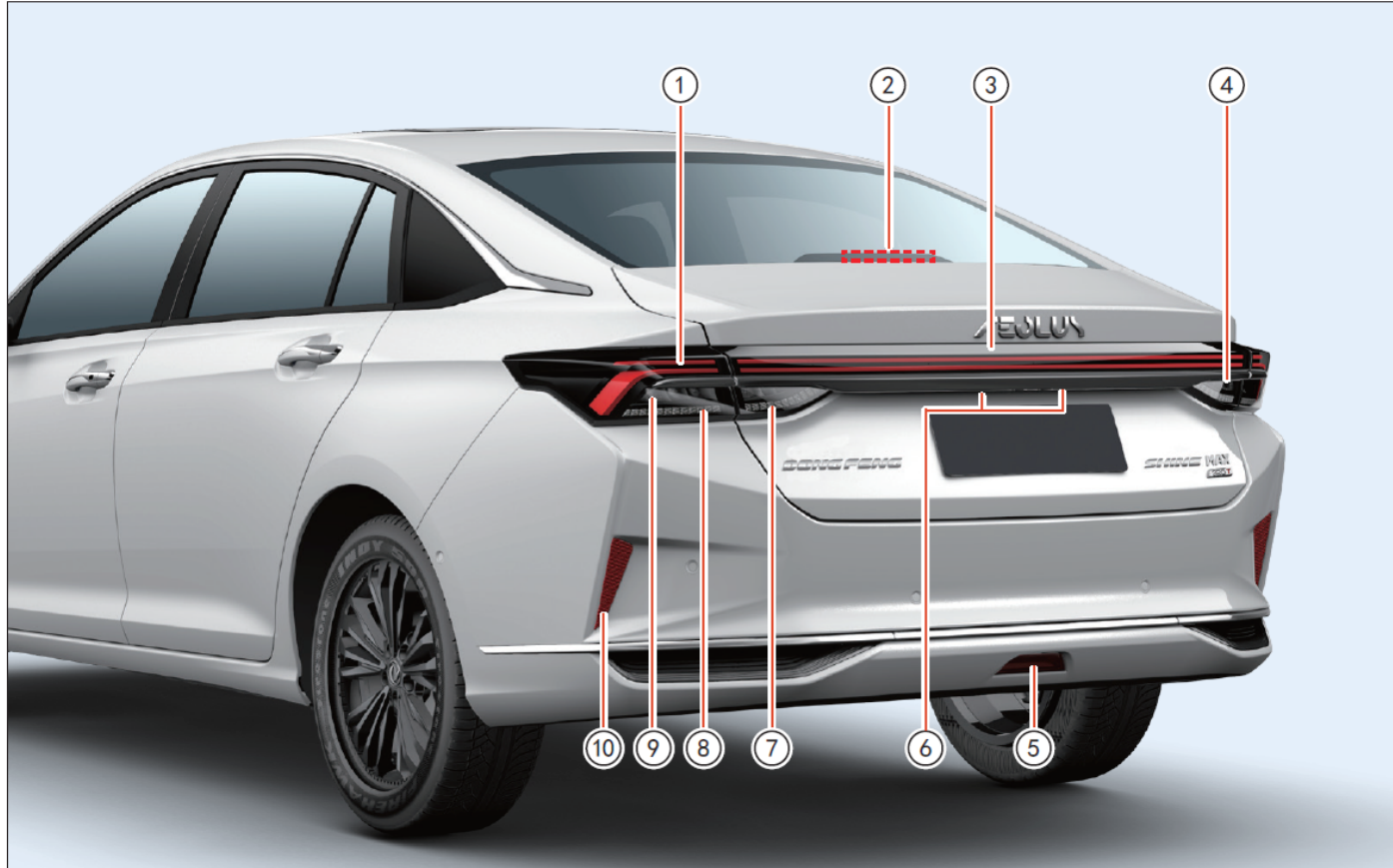

- ① Боковой габаритный огонь
- ② Дополнительный стоп-сигнал
- ③ Центральный габаритный огонь
- ④ Фонарь заднего хода (только с правой стороны)
- ⑤ Задний противотуманный фонарь
- ⑥ Фонарь подсветки номерного знака
- ⑦ Указатель поворота (внутренний)
- ⑧ Указатель поворота (внешний)
- ⑨ Стоп-сигнал
- ⑩ Световозвращатель

Примечание: Световозвращатель отражает свет фар движущегося позади транспортного средства для напоминания его водителю о необходимости соблюдения безопасной дистанции. Если световозвращатель поврежден своевременно обратитесь к авторизованному дилеру для его замены.

## Регулировки перед вождением

### Функции освещения

#### Основное освещение

При использовании световых приборов автомобиля соблюдайте требования правил дорожного движения.

Фары головного света и задние фонари автомобиля предназначены для улучшения видимости в плохую погоду и темное время суток, а также для подачи сигналов другим участникам дорожного движения.

- **Габаритный огонь:** во время движения автомобиля или его временной остановки обозначает присутствие автомобиля и его габаритную ширину, чтобы автомобиль был легко различим другими участниками дорожного движения.
- **Ближний свет:** освещает дорогу впереди автомобиля. При наличии встречных автомобилей используйте ближний свет вместо дальнего, чтобы не ослеплять водителей приближающихся автомобилей.
- **Дальний свет:** освещает дорогу впереди автомобиля на большем расстоянии. При сближении со встречным автомобилем всегда переключайтесь на ближний свет.

### ОСТОРОЖНО

При работе фара сильно нагревается, поэтому в ее корпусе выполнены отверстия для отвода тепла, из-за чего фара не герметична. Через эти отверстия внутрь фары также может проникать влажный воздух, при этом влага будет конденсироваться на холодном корпусе фары. Это нормальное явление, которое не влияет на работу фары и срок ее службы. Внутренняя часть фары покрыта специальной краской, предотвращающей запотевание фары, однако образование некоторого количества конденсата допустимо. В этом случае остановите автомобиль в сухом и хорошо проветриваемом месте, чтобы пары влаги постепенно рассеялись. Если скопления воды постоянно присутствуют внутри фары, обратитесь к авторизованному дилеру.

#### Вспомогательное освещение

Вспомогательные световые приборы используются при в особых ситуациях или при определенных условиях движения.

- **Задний противотуманный фонарь:** улучшает видимость автомобиля на расстоянии во время тумана или сильного дождя.
- **Дневной ходовой огонь:** улучшает видимость автомобиля при движении в светлое время суток.
- **Указатель поворота:** при повороте автомобиля предупреждает других участников дорожного движения.

### Комбинированный переключатель освещения

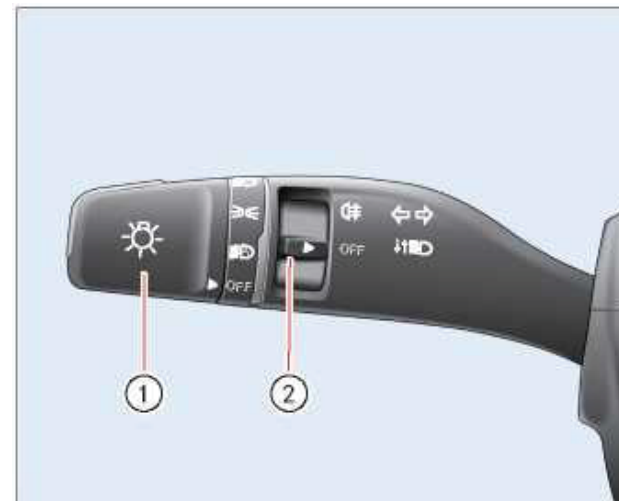

- ① Рукоятка управления освещением
- ② Выключатель противотуманного фонаря

Примечание: Если комбинированный переключатель освещения не оснащен функцией автоматического включения фар, положение AUTO на нем отсутствует.

### ОСТОРОЖНО

При выключении двигателя и переводе кнопки запуска/остановки двигателя в режим OFF световые приборы (за исключением габаритных огней) остаются включенными в течение 10 минут, а затем автоматически гаснут. При покидании автомобиля обязательно выключайте наружное освещение, чтобы предотвратить разрядку аккумуляторной батареи.



Управление освещением

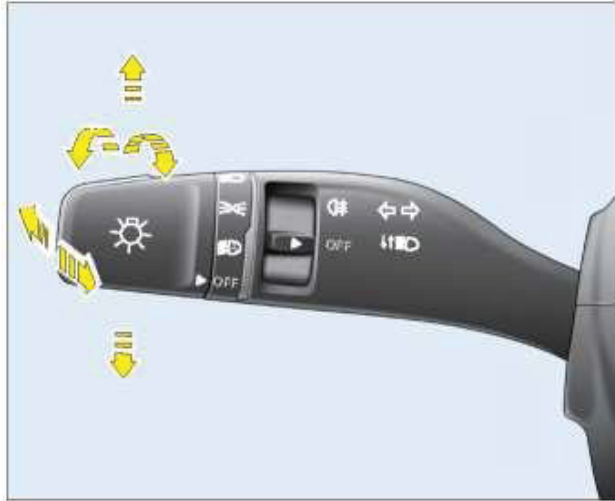

**Выключение освещения**

Поверните рукоятку управления освещением и установите стрелку ► на рукоятке в положение **OFF**. При этом все наружные световые приборы погаснут.

После запуска двигателя автоматически включатся дневные ходовые огни.

**Автоматическое включение фар\***

Поверните рукоятку управления освещением и установите стрелку ► на рукоятке в положение . При этом загорится индикатор автоматического включения фар на комбинации приборов, и фары автомобиля автоматически включатся при наступлении темноты (например, при движении в ночное время или при проезде через туннель). Поверните рукоятку управления освещением и установите стрелку ► на рукоятке в положение **OFF**. При этом функция автоматического включения фар будет отключена.

В случае неисправности функции автоматического включения фар ближний свет и габаритные огни будут гореть постоянно. Обратитесь к авторизованному дилеру для проверки автомобиля.

**Габаритный фонарь**

Поверните рукоятку управления освещением и установите стрелку ► на рукоятке в положение , чтобы включить передние и задние габаритные огни. При этом включится подсветка приборной панели и на комбинации приборов загорится индикатор .

**Включение ближнего/дальнего света фар**

Поверните рукоятку управления освещением и установите стрелку ► на рукоятке в положение , и на комбинации приборов загорится индикатор . При этом также включится ближний свет фар.

При включенном ближнем свете фар толкните комбинированный переключатель освещения вперед от рулевого колеса, чтобы включить дальний свет фар. При этом на комбинации приборов также загорится индикатор . Для выключения дальнего света фар верните комбинированный переключатель освещения в исходное положение.

**Сигнализация дальним светом**

Даже когда освещение не включено, можно кратковременно включить дальний свет фар, потянув комбинированный переключатель освещения по направлению к рулевому колесу; при отпускании переключатель вернется в исходное положение и дальний свет погаснет. Повторяя данное действие, можно подавать предупреждающие сигналы светом фар.

## Регулировки перед вождением

### ОСТОРОЖНО

Включение дальнего света фар в условиях хорошей освещенности может вызывать ослепление водителей встречных транспортных средств, тем самым провоцируя дорожно-транспортные происшествия. При использовании дальнего света фар необходимо соблюдать следующие меры предосторожности:

- Категорически запрещается включать дальний свет при движении по городским улицам или дорогам с оживленным движением.
- Следует своевременно включать ближний свет при разъезде со встречным автомобилем в ночное время. Сближаясь с движущимся навстречу автомобилем ночью на дороге без разделительных ограждений или линий разметки следует переключаться на ближний свет за 150 м до встречного автомобиля.
- При движении ночью в крутом повороте, по холмистой местности, арочному мосту, пешеходному переходу или перекрестку, не оборудованному светофорами, следует поочередно включать дальний и ближний свет для предупреждения остальных участников дорожного движения.
- При обгоне попутного автомобиля в ночное время следует поочередно включить дальний и ближний свет для подачи предупреждающего сигнала; своевременно уступайте дорогу движущемуся позади автомобиля при подаче им сигналов дальним светом.

### ОСТОРОЖНО

- В случае ослепления дальним светом фар движущегося навстречу автомобиля поочередно подайте сигнал дальним и ближним светом, чтобы напомнить водителю встречного автомобиля о необходимости выключить дальний свет фар.
- Если водитель встречного автомобиля подает частые сигналы дальним и ближним светом, переключитесь на ближний свет.
- Если дальний свет фар движущегося позади автомобиля вызывает сильное ослепление, слегка нажмите педаль тормоза несколько раз, чтобы напомнить водителю о необходимости соблюдать безопасную дистанцию.
- При движении по скоростной автостраде всегда включайте дальний свет фар.

#### Указатель поворота

Подайте комбинированный переключатель освещения вверх (параллельно плоскости рулевого колеса), чтобы включить правый указатель поворота. При этом на комбинации приборов начнет мигать индикатор включения правого указателя поворота .

Подайте комбинированный переключатель освещения вниз (параллельно плоскости рулевого колеса), чтобы включить левый указатель поворота. При этом на комбинации приборов начнет мигать индикатор включения левого указателя поворота .

После завершения поворота и возврата рулевого колеса в нейтральное положение рычаг переключателя автоматически вернется в исходное положение, и указатель поворота погаснет.

#### Неисправность указателя поворота

Если при включении левого или правого указателя поворота индикатор на комбинации приборов мигает с увеличенной частотой, это указывает на неисправность указателя поворота с соответствующей стороны автомобиля. Обратитесь к авторизованному дилеру для проверки автомобиля.

#### Функция сигнализации при перестроении

Если требуется выполнить перестроение в соседнюю полосу движения, слегка потяните рычаг комбинированного переключателя освещения параллельно рулевому колесу.

Для перестроения в правую полосу движения слегка подайте комбинированный переключатель вверх не до упора. При этом правый указатель поворота вспыхнет 3 раза и одновременно на комбинации приборов три раза мигнет индикатор .

Для перестроения в правую полосу движения слегка подайте комбинированный переключатель вниз не до упора. При этом левый указатель поворота вспыхнет 3 раза и одновременно на комбинации приборов три раза мигнет индикатор .

### ОСТОРОЖНО



После завершения перестроения убедитесь в том, что переключатель освещения вернулся в исходное положение; в противном случае верните его в исходное положение вручную.

### Задний противотуманный фонарь



Противотуманный фонарь можно включить только при включенном дальнем или ближнем свете автомобиля.

#### Включение заднего противотуманного фонаря

Если задний противотуманный фонарь выключен, переведите выключатель в положение , чтобы включить противотуманный фонарь, после отпущания переключателя автоматически вернется в положение **OFF**, и на комбинации приборов одновременно загорится индикатор .

### ОСТОРОЖНО

Использовать противотуманный фонарь следует только при движении в условиях ограниченной видимости, например, в туман, проливной дождь или снегопад. Не включайте противотуманный фонарь в хорошую погоду, чтобы не ослеплять водителей движущихся позади автомобилей и не провоцировать дорожно-транспортные происшествия.

#### Выключение заднего противотуманного фонаря

Если задний противотуманный фонарь включен, переведите выключатель в положение , чтобы выключить противотуманный фонарь, при этом индикатор **OFF** на комбинации приборов погаснет.

### Регулировка направления света фар

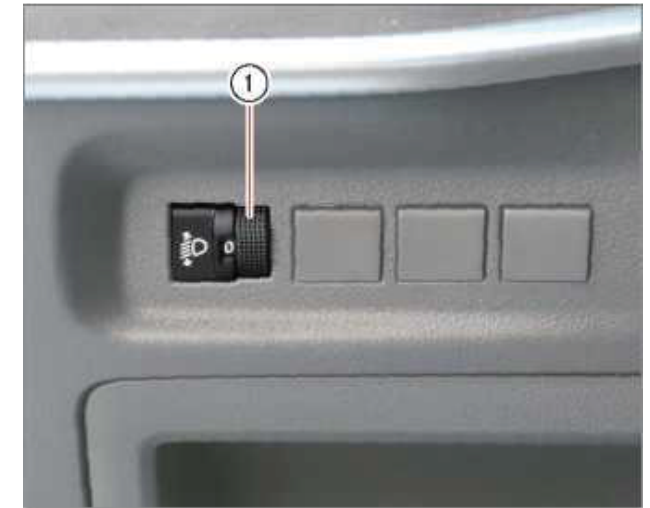

Когда кнопка запуска/остановки двигателя переведена в режим ON и включен ближний свет, водитель может отрегулировать направление света фар с помощью регулятора ①, расположенного с левой стороны приборной панели.

**Увеличение:** поверните регулятор вверх для увеличения значения.

**Уменьшение:** поверните регулятор вниз для уменьшения значения.

## Регулировки перед вождением

### Примеры регулировки направления света фар

Положение регулятора	Нагрузка в багажнике	Количество пассажиров
0	Без нагрузки	Только водитель
1	Без нагрузки	Водитель и передний пассажир
2	Без нагрузки	Водитель и пассажиры на задних сиденьях
3	Без нагрузки	Водитель и пассажиры на всех сиденьях
4	Полная нагрузка	Водитель и пассажиры на всех сиденьях
5	Полная нагрузка	Водитель и передний пассажир
6	Полная нагрузка	Только водитель

#### **i** ПРИМЕЧАНИЕ

Отрегулировать можно направление только ближнего света, но не дальнего.

#### Датчик дождя/освещенности\*

Датчик дождя/освещенности расположен за ветровым стеклом рядом с внутренним зеркалом заднего вида.

Если датчик покрыт грязью, пылью, снегом и т. п., это может нарушать нормальную работу функции автоматического включения фар.

#### Функция светового сопровождения

Функция светового сопровождения повышает удобство выхода из автомобиля в темное время суток.

1. Переведите кнопку запуска/остановки двигателя из режима ACC или ON в режим OFF.
2. В течение 60 секунд потяните комбинированный переключатель освещения в направлении рулевого колеса. Ближний свет фар продолжит гореть в течение некоторого периода времени. По прошествии заданного времени ближний свет фар погаснет автоматически.

#### Настройка функции светового сопровождения

Функцию светового сопровождения можно настроить в меню мультимедийной системы, выбрав один из следующих вариантов длительности периода задержки: 15, 30, 45 или 60 секунд (подробные сведения см. в главе «Мультимедийная система»).

#### Функция задержки выключения освещения

Если кнопка запуска/остановки двигателя находится в режиме ON и включен ближний свет, дальний свет или задний противотуманный фонарь, переведите кнопку запуска/остановки двигателя в режим OFF, и включенные световые приборы погаснут автоматически через 5 минут. Если необходимо сразу выключить световые приборы после выхода из автомобиля, закройте все двери и нажмите кнопку запираания на пульте дистанционного управления. Фары погаснут автоматически.

#### ОСТОРОЖНО

Не включайте фары автомобиля на длительное время при неработающем двигателе, чтобы избежать разрядки аккумуляторной батареи.

#### Фонарь освещения багажника

При открывании крышки багажника загорается фонарь, расположенный сбоку в багажном отделении. При закрывании крышки багажника фонарь гаснет.



Передний потолочный светильник



Если передний потолочный светильник не горит, нажмите выключатель  ①, чтобы включить потолочный светильник.

Если нажат выключатель  ② (индикатор кнопки не горит) и кнопка запуска/остановки двигателя переведена в режим OFF или ACC, то при открывании любой двери автомобиля передний потолочный светильник постепенно загорится на 5 минут, а затем погаснет. Если в течение указанных 5 минут закрыть все двери автомобиля, потолочный светильник продолжит гореть 15 секунд и затем погаснет.

Если нажат выключатель  ② (индикатор в кнопке не горит) и кнопка запуска/остановки двигателя переведена в режим OFF, то при отпирании любой двери автомобиля передний потолочный светильник постепенно загорается, а при запираении – постепенно гаснет.

Передний потолочный светильник можно выключить любым из следующих способов, не дожидаясь истечения 15 секунд:



- Переведите кнопку запуска/остановки двигателя в режим ON.
- Заприте двери автомобиля.
- Нажмите выключатель  ②, чтобы индикатор в нем загорелся.

 **ОСТОРОЖНО**

Передние светильники работают постоянно, пока подается питание от аккумуляторной батареи, независимо от режима кнопки запуска/остановки двигателя.

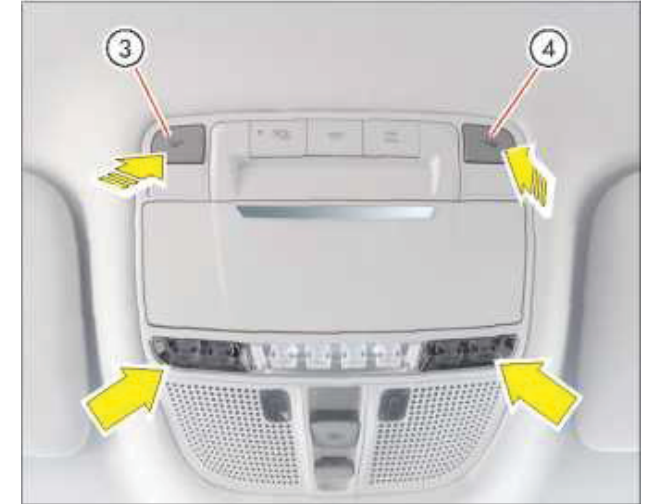
Передние индивидуальные светильники



Когда передний потолочный светильник выключен, нажмите выключатель  ③ или выключатель  ④, чтобы включить левый или правый индивидуальный светильник соответственно; нажмите выключатель еще раз для выключения индивидуального светильника.

 **ОСТОРОЖНО**

Передние светильники работают постоянно, пока подается питание от аккумуляторной батареи, независимо от режима кнопки запуска/остановки двигателя.

## Регулировки перед вождением

### Задние индивидуальные светильники

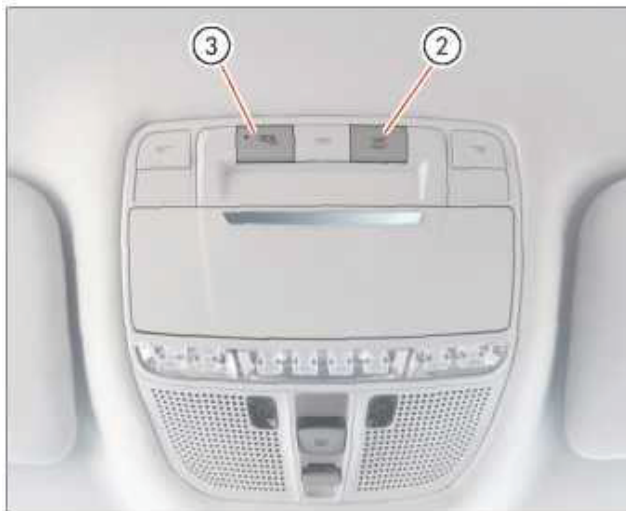

Когда задний индивидуальный светильник выключен, нажмите выключатель  ① под левым или правым поручнем, чтобы включить задний индивидуальный светильник с соответствующей стороны; нажмите выключатель еще раз для выключения индивидуального светильника.

Если включен задний индивидуальный светильник с одной стороны, нажмите передний потолочный выключатель  ②, чтобы включить задний индивидуальный светильник с противоположной стороны; при повторном нажатии выключателя оба задних светильника погаснут.

Если нажат выключатель  ③ (индикатор кнопки не горит) и кнопка запуска/остановки двигателя переведена в режим OFF или ACC, то при открывании любой двери автомобиля передний потолочный светильник постепенно загорится на 5 минут, а затем погаснет. Если в течение указанных 5 минут закрыть все двери автомобиля, потолочный светильник продолжит гореть 15 секунд и затем погаснет.

Если нажат выключатель  ③ (индикатор в кнопке не горит) и кнопка запуска/остановки двигателя переведена в режим OFF, то при отпирании любой двери автомобиля задний индивидуальный светильник постепенно загорается, а при запираении – постепенно гаснет.

Передний потолочный светильник можно выключить любым из следующих способов, не дожидаясь истечения 15 секунд:

- Переведите кнопку запуска/остановки двигателя в режим ON.
- Заприте все двери.
- Нажмите выключатель  ③.

### Лампа подсветки косметического зеркала\*



Чтобы воспользоваться косметическим зеркалом, откиньте вниз солнцезащитный козырек и откройте крышку зеркала.

Лампа подсветки косметического зеркала загорается при открывании крышки на угол от 60° до 90°. После закрывания крышки лампа подсветки косметического зеркала гаснет.

**ОСТОРОЖНО**

Лампа подсветки косметического зеркала работает постоянно, пока подается питание от аккумуляторной батареи, независимо от режима кнопки запуска/остановки двигателя.

**Функция энергосбережения**

Освещение салона автоматически выключается через 5 минут после перевода кнопки запуска/остановки двигателя в режим OFF. Для повторного включения освещения следует перевести кнопку запуска/остановки двигателя в режим ON.

**Дневные ходовые огни**

Дневные ходовые огни загораются при переводе кнопки запуска/остановки двигателя в режим ON.

При включении габаритных огней дневные ходовые огни гаснут; при включении ближнего света фар дневные ходовые огни гаснут, и вместо них загораются габаритные огни.

**Комбинированный переключатель стеклоочистителя и стеклоомывателя**

Пользоваться стеклоочистителем и стеклоомывателем можно только в том случае, если кнопка запуска/остановки двигателя переведена в режим ON.

**ОСТОРОЖНО**

- Если ветровое стекло покрыто льдом или снегом, не включайте стеклоочиститель, чтобы не повредить его. Вместо этого включите функцию обогрева ветрового стекла и дождитесь полного удаления снега или льда со щеток стеклоочистителя и окружающего их пространства.
- После посещения автоматической мойки на ветровом стекле во время его очистки стеклоочистителем могут оставаться пятна или разводы, вызванные остатками воска или других химических веществ. После мойки автомобиля очистите ветровое стекло чистой тряпкой с использованием оmyвающей жидкости стеклоомывателя.
- Не включайте стеклоочиститель, если ветровое стекло сухое, это приведет к повреждению щеток стеклоочистителя.
- Налипшая на стекло грязь может вызвать появление царапин, поэтому перед очисткой стекла распылите на него оmyвающую жидкость или полейте стекло водой.

**Стеклоочиститель и стеклоомыватель**

**Стеклоочиститель**

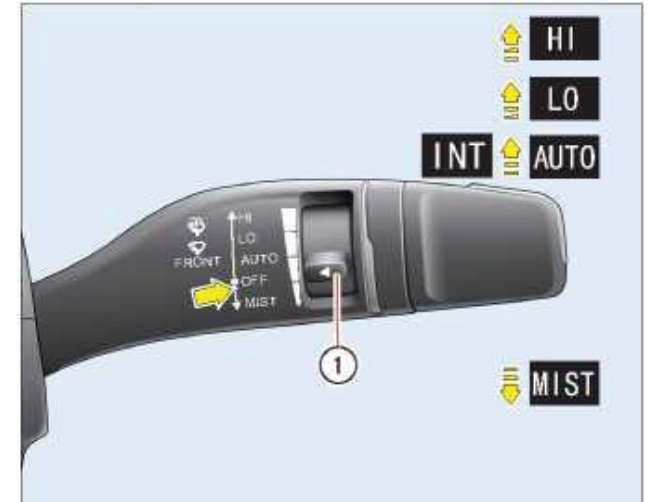

- OFF** – остановка.
- INT** – прерывистая очистка / **AUTO** – автоматическая очистка.
- LO** – низкая скорость очистки.
- HI** – высокая скорость очистки.
- MIST** – однократная очистка.
- ① – регулятор интервала прерывистой очистки или чувствительности функции автоматической очистки.

**ПРИМЕЧАНИЕ**

Если комбинированный переключатель не оснащен функцией автоматической очистки, вместо положения AUTO на нем присутствует положение INT.

## Регулировки перед вождением

Работа стеклоочистителя и стеклоомывателя невозможна в том случае, если кнопка запуска/остановки двигателя переведена в режим **OFF**.

Модели без функции автоматической очистки: отклоните переключатель вверх в положение **INT**, и стеклоочиститель будет работать постоянно в прерывистом режиме. Сдвиньте регулятор ① вверх для уменьшения интервала между циклами очистки, или сдвиньте регулятор ① вниз для увеличения временного интервала.

Модели с функцией автоматической очистки: отклоните переключатель вверх в положение **AUTO**, и стеклоочиститель будет изменять скорость работы автоматически в зависимости от интенсивности осадков. Сдвиньте регулятор ① вверх для увеличения чувствительности функции автоматической очистки, или сдвиньте регулятор ① вниз для уменьшения чувствительности функции.

Когда комбинированный переключатель отклоняется вверх в положение **LO**, стеклоочиститель начинает работать с низкой скоростью; когда комбинированный переключатель отклоняется в крайнее верхнее положение **HI**, стеклоочиститель начинает работать с высокой скоростью.

Если комбинированный переключатель находится в положении **OFF**, то при отклонении переключателя вниз в положение **MIST** стеклоочиститель выполняет один рабочий ход и автоматически возвращается в исходное положение.

### Функция автоматической очистки стеклоочистителя\*

Если кнопка запуска/остановки двигателя переведена в режим ON, а переключатель стеклоочистителя находится в положении **AUTO**, то стеклоочиститель включается по сигналу датчика дождя/освещенности, расположенного перед внутренним зеркалом заднего вида, и скорость его работы регулируется автоматически в зависимости от интенсивности осадков.

Если датчик дождя/освещенности покрыт грязью, песком или пылью, функция автоматической очистки может не работать надлежащим образом.

Когда переключатель стеклоочистителя переводится в положение LO или HI, функция автоматической очистки прекращает работу, и стеклоочиститель выполняет очистку с заданной постоянной скоростью.

#### ОСТОРОЖНО

- При посещении автоматической мойки не устанавливайте рычаг переключателя в положение **AUTO**, так как это может привести к повреждению стеклоочистителя. Всегда выключайте стеклоочиститель, когда в нем отсутствует необходимость.
- В некоторых ситуациях датчик дождя/освещенности может ошибочно распознавать капли дождя и включать стеклоочиститель. Если струи воды на ветровом стекле мешают обзору, можно вручную отрегулировать скорость или частоту срабатывания стеклоочистителя при необходимости.

#### ОСТОРОЖНО

- После прекращения дождя стеклоочиститель автоматически продолжает работать еще в течение некоторого времени до полного удаления капель воды с поверхности стекла и затем выключается.
- Если рычаг переключателя находится в положении **AUTO**, то при случайном касании области вокруг датчика дождя/освещенности, или в случае вибрации ветрового стекла стеклоочиститель может внезапно сработать. Поэтому будьте осторожны, чтобы не прищемить пальцы!
- Водяная пленка или царапины, оставленные изношенными щетками стеклоочистителя, могут снизить чувствительность датчика дождя/освещенности. В этом случае своевременно замените щетки стеклоочистителя.
- В случае неисправности функции автоматической очистки стеклоочиститель переключается в режим прерывистой очистки. Своевременно обратитесь к авторизованному дилеру для проверки автомобиля.

Стеклоомыватель



Потяните комбинированный переключатель в направлении рулевого колеса, чтобы распылить омывающую жидкость на ветровое стекло. После этого стеклоочиститель выполнит 2 или 3 цикла очистки, а затем автоматически вернется в исходное положение.

**⚠ ВНИМАНИЕ**

При температуре окружающей среды ниже 0 °С распыляемая омывающая жидкость может замерзнуть на поверхности ветрового стекла, ухудшая видимость. Это отрицательно сказывается на безопасности движения, поэтому в холодную погоду включайте стеклоомыватель только при движении с низкой скоростью или на неподвижном автомобиле.

**👁 ОСТОРОЖНО**

- Не включайте стеклоомыватель при открытом верхнем люке, чтобы брызги омывающей жидкости не попадали в салон автомобиля.
- Избегайте длительной непрерывной работы стеклоомывателя, время работы не должно превышать 4 секунд.
- Запрещается включать стеклоомыватель, если в резервном бачке отсутствует омывающая жидкость.
- В зимний период используйте только незамерзающую жидкость для стеклоомывателя. Запрещается использовать воду, так как ее замерзание приведет к повреждению насоса или других деталей стеклоомывателя.





## 2. Безопасное вождение

<b>Рекомендации по вождению</b> .....	<b>81</b>	Электронная система контроля устойчивости (ESC) .....	130
Поддержание автомобиля в исправном состоянии .....	81	Гидравлическая система помощи при экстренном	
Сохранение правильной посадки.....	81	торможении (НВА) .....	131
Меры предосторожности при вождении .....	82	Гидравлический усилитель тормозов (НВВ).....	131
Общие принципы и навыки вождения.....	83	Система удержания на уклоне (НСС).....	131
Безопасная парковка.....	89	Противобуксовочная система (TCS) .....	131
<b>Обзор органов управления</b> .....	<b>91</b>	<b>Электрический усилитель рулевого управления</b> .....	<b>132</b>
<b>Кнопки на рулевом колесе</b> .....	<b>93</b>	<b>Режимы эксплуатации двигателя и рекуперация энергии*</b> ....	<b>133</b>
Выключатель звукового сигнала.....	93	<b>Система звукового оповещения пешеходов AVAS*</b> .....	<b>134</b>
Кнопки на рулевом колесе* .....	93	<b>Круиз-контроль*</b> .....	<b>135</b>
<b>Комбинация приборов</b> .....	<b>95</b>	Круиз-контроль* .....	135
Комбинация приборов 1* (для моделей с ДВС)*.....	95	Адаптивный круиз-контроль* .....	137
Комбинация приборов 2* (для моделей HEV).....	100	<b>Системы помощи водителю*</b> .....	<b>142</b>
Световые индикаторы и сигнализаторы .....	105	Система автономного экстренного торможения	
Звуковые сигналы и текстовые сообщения.....	113	с одним датчиком (АЕВ)* .....	142
<b>Запуск двигателя и переключение передач</b> .....	<b>116</b>	Система автономного экстренного торможения	
Педали.....	116	с двойным датчиком (АЕВ)* .....	145
Запуск и остановка двигателя .....	117	Система удержания в полосе движения* .....	148
Переключение передач* .....	120	Система предупреждения о выходе из полосы	
<b>Тормоза и системы помощи при торможении</b> .....	<b>124</b>	движения (LDW)* .....	149
Электрический стояночный тормоз (EPB) .....	126	Система удержания полосы движения (LKA)* .....	150
Функция автоматического удержания автомобиля		Система выравнивания в занимаемой полосе	
(AUTO HOLD).....	127	движения (LCA)* .....	153
Антиблокировочная система тормозов (ABS) .....	128	Система интеллектуальной помощи водителю (ICA)* .....	155
Электронная система распределения тормозного		Система предупреждения столкновений при перестроении* ....	160
усилия (EBD).....	129	Система RCTA .....	163
Система помощи при экстренном торможении (BA) .....	129	Система предупреждения столкновений при открывании	
Система приоритета торможения (BOS) .....	129	двери (DOW)* .....	164
		Система мониторинга усталости водителя* .....	165

Система TPMS (система прямого измерения давления) .....	166
Система TPMS (система косвенного измерения давления) .....	168
<b>Системы помощи при парковке .....</b>	<b>169</b>
Радар заднего хода .....	169
Камера заднего вида* .....	171
Система мониторинга кругового обзора* .....	173
<b>Противоугонная система .....</b>	<b>177</b>
Общее описание .....	177
Противоугонная сигнализация .....	177
<b>Заправка топливом .....</b>	<b>178</b>
Заправка топливом .....	178

В настоящей главе содержатся главным образом общие правила эксплуатации автомобиля, меры предосторожности и рекомендации по обеспечению безопасности вождения. В целях собственной безопасности и безопасности пассажиров автомобиля внимательно прочитайте данную главу и соблюдайте приведенные рекомендации.

#### Поддержание автомобиля в исправном состоянии

Безопасность вождения во многом зависит от исправности автомобиля. Для поддержания автомобиля в исправном состоянии следует регулярно посещать авторизованного дилера и проводить плановое техническое обслуживание в соответствии с указаниями настоящего руководства, а также проводить ежедневные проверки перед каждой поездкой.

#### Сохранение правильной посадки

##### Правильная посадка водителя

Сохранение правильной посадки во время вождения позволяет снизить усталость и обеспечить безопасное вождение.

Для обеспечения собственной безопасности и безопасности пассажиров водитель должен соблюдать следующие рекомендации:

1. Отрегулируйте положение водительского сиденья таким образом, чтобы можно было полностью нажать педаль тормоза и педаль акселератора слегка согнутой в колене ногой.
2. Отклоните спинку водительского сиденья настолько, чтобы спина водителя плотно прилегала к спинке сиденья.

3. Установите подголовник на такую высоту, чтобы его средняя часть находилась на уровне ушей водителя, а голова водителя затылком касалась подголовника.
4. Отрегулируйте положение рулевого колеса так, чтобы грудная клетка водителя находилась как можно дальше от рулевого колеса. Убедитесь в том, что верхнюю точку рулевого колеса можно комфортно удерживать слегка согнутыми в локтях руками.
5. Отрегулируйте положение наружных зеркал надлежащим образом.
6. Надлежащим образом пристегните ремень безопасности.

##### Правильная посадка переднего пассажира

В целях безопасности передний пассажир должен соблюдать следующие рекомендации:

1. Отрегулируйте сиденье таким образом, чтобы оставалось достаточное расстояние между сиденьем и приборной панелью для полного раскрытия подушки безопасности в случае столкновения.
2. Установите спинку сиденья практически в вертикальное положение, чтобы спина переднего пассажира полностью прилегала к спинке сиденья.
3. Установите подголовник на такую высоту, чтобы его средняя часть находилась на уровне ушей переднего пассажира, а голова пассажира затылком касалась подголовника.
4. Надлежащим образом пристегните ремень безопасности.
5. Расположите ступни ног на полу в пространстве перед сиденьем.

##### Правильная посадка задних пассажиров

В целях безопасности задние пассажиры должны соблюдать следующие рекомендации:

1. Отрегулируйте высоту подголовников таким образом, чтобы средняя часть каждого из них находилась на уровне ушей заднего пассажира, а голова пассажира затылком касалась подголовника.
2. Займите правильное положение на сиденье и полностью откиньтесь спиной на спинку сиденья.
3. Расположите ступни ног на полу, в пространстве перед задним сиденьем.
4. Надлежащим образом пристегните ремень безопасности.
5. Для обеспечения безопасности детей следует принять надлежащие меры в соответствии с требованиями правил дорожного движения.

##### Безопасная перевозка животных

Если в салоне автомобиля находятся домашние животные, соблюдайте следующие меры предосторожности:

1. Не играйте с животными во время движения автомобиля. В противном случае это может привести к серьезному дорожно-транспортному происшествию.
2. Во время движения постоянно следите за тем, чтобы животное было надежно зафиксировано, например, используйте для этого специальную переноску или ящик. В противном случае животное может мешать управлению автомобилем, что создает опасность дорожно-транспортного происшествия.

## Рекомендации по вождению

3. В случае столкновения, резкого поворота или экстренного торможения незафиксированное животное может быть отброшено вперед или в сторону и нанести серьезную травму.
4. Не оставляйте животных одних без присмотра в салоне автомобиля – они могут случайно задействовать органы управления или включить оборудование автомобиля, тем самым спровоцировав аварийную ситуацию. Кроме того, животные могут задохнуться в замкнутом пространстве салона.

### Перевозка грузов

#### ОСТОРОЖНО

Вес груза и его распределение оказывают существенное влияние на ходовые качества и управляемость автомобиля, поэтому в целях безопасности водителю необходимо соответствующим образом скорректировать манеру вождения. В частности, при перевозке тяжелых грузов следует уменьшить скорость движения, избегать резких ускорений, поворотов и торможений.

#### Меры предосторожности при вождении

- Избегайте интенсивных ускорений и экстренных торможений.
- Избегайте крутых поворотов.
- Избегайте внезапных перестроений и резких маневров.
- Не приближайтесь слишком близко к движущимся впереди транспортным средствам.
- Избегайте вождения в состоянии усталости, а также в случае замедленной реакции. Например, прием лекарств, вызывающих сонливость, алкогольных напитков и наркотиков ухудшает реакцию, что создает опасность серьезных несчастных случаев.

Управляя автомобилем, учитывайте фактические дорожные и погодные условия (например, сильный ветер, проливной дождь, метель, затопленные участки дороги, горная местность и т. д.) для обеспечения безопасного и комфортного вождения. Водитель должен обладать навыками управления автомобилем в различных условиях.

#### ВНИМАНИЕ

- Во время вождения не отвлекайтесь на посторонние действия, например, курение, приемы пищи, разговоры с пассажирами или по телефону.
- Воздержитесь от управления автомобилем в случае снижения реакции. Например, прием лекарств, вызывающих сонливость, алкогольных напитков и наркотиков ухудшает реакцию, что создает опасность серьезных несчастных случаев. (Всемирная организация здравоохранения выделила семь основных категорий лекарств, которые могут влиять на безопасность вождения, и предложила запретить вождение автомобиля после приема указанных лекарств. К таким лекарствам относятся снотворные средства, влияющие на нервную систему, лекарства, вызывающие тошноту, рвотные позывы или аллергические реакции, анальгетики, стимуляторы, препараты для лечения эпилепсии, антигипертензивные и гипогликемические препараты.)
- Строго соблюдайте правила дорожного движения и скоростные ограничения.
- Постоянно контролируйте скорость движения автомобиля и корректируйте ее в соответствии с текущими дорожными и погодными условиями.
- При эксплуатации автомобиля вне дорог не допускайте скопления сухой травы, листьев и других легковоспламеняющихся материалов рядом с выхлопной трубой во избежание их возгорания.



Общие принципы и навыки вождения

Эффективная эксплуатация автомобиля

1. Своевременно проводите техническое обслуживание для поддержания автомобиля в исправном рабочем состоянии. Засорение воздушного и масляного фильтров, а также загрязнение моторного масла и свечей зажигания способствует снижению производительности двигателя и увеличению расхода топлива. Регулярное техническое обслуживание автомобиля позволяет продлить срок службы всех его агрегатов и уменьшить эксплуатационные расходы. Если автомобиль часто эксплуатируется в суровых условиях, следует сократить межсервисные интервалы и проводить техническое обслуживание чаще.
2. Поддерживайте надлежащее давление воздуха в шинах. Недостаточное давление часто является причиной неравномерного износа шин и повышенного расхода топлива.
3. Поддерживайте надлежащие углы установки колес. В противном случае шины будут изнашиваться быстрее, а нагрузка на двигатель возрастет, что ухудшит топливную экономичность автомобиля.
4. Не храните ненужные вещи в автомобиле. Дополнительный вес увеличивает нагрузку на двигатель и, как следствие, расход топлива.
5. Разгон автомобиля должен выполняться медленно и плавно, без резких ускорений.
6. Избегайте движения по загруженным дорогам и в дорожных заторах, чтобы исключить необходимость частых ускорений и тормо-

жений, которые способствуют дополнительному расходу топлива.

7. Избегайте ненужных остановок и торможений, старайтесь поддерживать постоянную скорость движения. Наблюдение за сигналами светофоров во время вождения позволяет минимизировать количество остановок. Или старайтесь передвигаться по дорогам без светофоров. Соблюдайте безопасную дистанцию до других транспортных средств, чтобы избежать экстренного торможения и уменьшить износ тормозных колодок.
8. Не держите ногу на педали тормоза, чтобы избежать преждевременного износа и перегрева тормозных колодок, а также чрезмерного расхода топлива.
9. При сильных боковых порывах ветра старайтесь двигаться с низкой скоростью для сохранения контроля над автомобилем.
10. Во время вождения правильно оценивайте траекторию движения и не допускайте задевания боковинами шин острых предметов или бордюров. В противном случае может произойти разрыв шины.
11. Избегайте наездов колесами на бордюрные камни. Снижайте скорость при движении по неровным дорогам.
12. Не допускайте скопления грязи на деталях шасси, чтобы избежать увеличения веса автомобиля и преждевременной коррозии деталей.

13. Во время мойки или движения по глубокой воде тормоза автомобиля намокают, и их эффективность снижается, поэтому двигайте с низкой скоростью. Соблюдая меры предосторожности, несколько раз слегка нажмите педаль тормоза во время движения, чтобы просушить тормозные механизмы. Если восстановить нормальную работу тормозов не удастся, остановите автомобиль в безопасном месте и обратитесь к авторизованному дилеру.

 **ОСТОРОЖНО**

- Перед началом движения убедитесь, что стояночный тормоз выключен.
- Не держите ногу на педали тормоза во время движения автомобиля. В противном случае можно неосознанно нажать педаль тормоза, что приведет к перегреву тормозных колодок и их преждевременному износу.
- При движении на крутом затяжном спуске старайтесь использовать торможение двигателем и выбирать пониженные передачи. Частое использование рабочей тормозной системы приведет к перегреву тормозов и снижению их эффективности.
- Двигаясь по скользкой дороге, будьте особенно осторожны при ускорении, торможении и переключении передач. Внезапное ускорение или торможение может стать причиной заноса автомобиля.
- Избегайте движения по затопленным дорогам, чтобы не подвергать тормоза излишнему воздействию воды.

## Рекомендации по вождению

### Трехкомпонентный каталитический нейтрализатор

Трехкомпонентный каталитический нейтрализатор – это устройство очистки отработавших газов, установленное в выпускной системе автомобиля. В каталитическом нейтрализаторе отработавшие газы двигателя разлагаются при высокой температуре, что уменьшает выбросы вредных веществ в атмосферу.

#### ВНИМАНИЕ

- Поскольку детали выпускной системы при работе двигателя сильно нагреваются, нельзя допускать контакта с ними людей, животных и горючих материалов.
- Не паркуйте автомобиль на площадках, покрытых сухой травой, бумагой, опавшей листвой или другими легковоспламеняющимися материалами. В противном случае они могут загореться и вызвать пожар.
- Не допускайте сильного снижения уровня топлива в баке. Во время движения автомобиля это может привести к нарушению подачи топлива в двигатель, что станет причиной повреждения каталитического нейтрализатора.
- Во время прогрева двигателя не допускайте его работы на повышенных оборотах холостого хода.
- Не пытайтесь запустить двигатель путем толкания или буксировки автомобиля.

### Выхлопные газы (оксид углерода)

Не допускайте длительной работы двигателя в замкнутом пространстве, например, в гараже.

После остановки автомобиля не следует подолгу оставаться в салоне автомобиля при работающем двигателе, в том числе пользоваться отопителем или кондиционером.

Перед началом движения плотно закройте крышку багажника, чтобы отработавшие газы не проникали в салон снаружи автомобиля.

В следующих случаях обратитесь к авторизованному дилеру для проверки и ремонта автомобиля:

1. В салоне автомобиля ощущается запах отработавших газов двигателя.
2. Со стороны выпускной системы автомобиля слышны посторонние звуки.
3. Выпускная система, днище или задняя часть кузова автомобиля повреждена в результате столкновения.

#### ВНИМАНИЕ

Выхлопные газы содержат бесцветный и не имеющий запаха оксид углерода (угарный газ), который при вдыхании в больших количествах может привести к потере сознания и даже смерти.

### Вождение в дождь

Во время дождя ухудшается видимость, окна легко запотевают, а дорожное покрытие становится скользким, поэтому необходимо быть предельно осторожным.

В сильный ливень видимость ухудшается особенно сильно. Включите фары, противотуманные фонари и аварийную световую сигнализацию, чтобы сделать автомобиль более заметным на дороге.

При намокании тормозов эффективность торможения снижается. В дождливую погоду необходимо увеличивать дистанцию до других транспортных средств и двигаться с низкой скоростью.

Избегайте движения с высокой скоростью во время дождя, так как увеличение скорости повышает опасность аквапланирования автомобиля.

#### ОСТОРОЖНО

Если поверхность дороги покрыта водой, вероятность аквапланирования существенно возрастает. Экстренное торможение, внезапное ускорение или резкий поворот могут вызвать занос автомобиля, что создает опасность дорожно-транспортного происшествия.

**Преодоление водных преград**

Если во время движения требуется преодолеть ручей или затопленный участок дороги, соблюдайте следующие меры предосторожности:

1. Перед преодолением водной преграды визуально оцените или измерьте глубину брода и убедитесь в отсутствии скрытых опасностей под водой. Не преодолевайте водную преграду, если неизвестна глубина воды или состояние грунта.
2. Переключите коробку передач на пониженную передачу. Избегайте работы двигателя на высоких оборотах.
3. Выберите ровное место, двигайтесь по воде медленно и равномерно со скоростью пешего хода.
4. Во время движения по воде не останавливайтесь на полпути и не выключайте двигатель.
5. После преодоления водной преграды слегка нажмите педаль тормоза несколько раз, чтобы просушить тормозные механизмы.
6. При необходимости очистите шины и канавки протектора от грязи.
7. Не пытайтесь форсировать водную преграду, двигаясь с высокой скоростью. В противном случае перед автомобилем поднимется большая волна, из-за которой вода может попасть во впускной трубопровод и вызвать серьезное повреждение двигателя.
8. Во время движения по воде не открывайте двери, чтобы вода не попала в салон автомобиля.

9. Если во время преодоления водной преграды двигатель автомобиля заглох, не пытайтесь запустить его повторно, чтобы не вызвать необратимое повреждение двигателя.

**Вождение в зимний период**

1. При наступлении холодов обратитесь к авторизованному дилеру для обслуживания автомобиля и его подготовки к зимней эксплуатации.
2. Используйте моторное масло, охлаждающую и омывающую жидкости, соответствующие ожидаемой температуре окружающей среды.
3. При необходимости используйте цепи противоскольжения.
4. Рекомендуется заранее приготовить и хранить в автомобиле дополнительные приспособления, такие как щетка и скребок, для удаления снега и льда.
5. Не прикладывайте чрезмерное усилие в попытках открыть замерзшие двери, окна или верхний люк, а также не включайте стеклоочиститель, если его щетки примерзли к ветровому стеклу. Вместо этого растопите лед горячей водой и незамедлительно вытрите воду, чтобы предотвратить ее повторное замерзание.
6. Своевременно удаляйте снег с решетки воздухозаборника в нижней части ветрового стекла.

7. Перед началом движения удалите скопления снега и льда с поверхности ветрового стекла, заднего стекла, внешних световых приборов, крыши, деталей шасси, шин и тормозных механизмов.
8. Перед посадкой в автомобиль очистите подошву обуви от снега и грязи.
9. Плавно запустите двигатель, медленно увеличьте скорость автомобиля и сохраняйте безопасную дистанцию до движущихся впереди транспортных средств. Избегайте внезапных ускорений, экстренных торможения и резких поворотов и не используйте функцию круиз-контроля.

**Движение в туннелях**

При внезапном изменении яркости окружающей среды человеческим глазам требуется некоторое время для адаптации к новым условиям освещения. При въезде в туннель соблюдайте следующие меры предосторожности:

1. Снизьте скорость и увеличьте дистанцию до движущегося впереди транспортного средства.
2. Внимательно следите за указаниями дорожных знаков или информационных табло.
3. Заранее включите фары ближнего света и не используйте звуковой сигнал.

## Рекомендации по вождению

### Навыки правильного торможения

- Меры предосторожности при торможении

После торможения уберите ногу с педали тормоза.

Во время движения не нажимайте педаль тормоза и педаль акселератора одновременно.

После длительного или интенсивного торможения не останавливайтесь сразу, а продолжайте движение еще в течение некоторого времени, чтобы охладить тормоза набегающим потоком воздуха.

Строго запрещено останавливать двигатель во время движения автомобиля. В противном случае тормозной усилитель прекратит работу и потребуются прикладывать значительно большее усилие к педали тормоза для торможения автомобиля, что очень опасно.

Во время работы системы ABS на педали тормоза может ощущаться легкая вибрация. Это нормальное явление, поэтому не отпускайте педаль тормоза, а продолжайте нажимать ее.

В случае экстренного торможения нажимайте педаль до упора с максимально возможными скоростью и усилием.

- Торможение при движении на спуске

Во время движения на спуске не нажимайте педаль тормоза слишком часто. В противном случае тормоза перегреются и их эффективность значительно снизится. При движении на затяжном спуске включите пониженную передачу (на автомобиле с механической коробкой передач), чтобы в полной мере использовать торможение двигателем. Не используйте прерывистое торможение, удерживая педаль тормоза слегка нажатой. В противном случае разрежение в вакуумном усилителе уменьшится, что снизит эффективность торможения.

- Торможение на мокрой и скользкой дороге

В сильный дождь тормозные механизмы автомобиля намокают при длительном движении без использования тормозов, поэтому первое торможение может осуществляться с некоторой задержкой.

Эффективность торможения также может снижаться после мойки автомобиля или преодоления глубокой водной преграды.

На скользкой дороге тормозной путь автомобиля увеличивается, поэтому необходимо поддерживать большую дистанцию до движущихся впереди транспортных средств.

После мойки автомобиля или преодоления водной преграды слегка нажмите педаль тормоза несколько раз во время движения, чтобы просушить тормозные механизмы и восстановить их нормальную работу.

- Торможение на дорогах, обработанных солью

При движении по дорогам, обработанным солью, на поверхности тормозных колодок и дисков образуется солевой налет, который вызывает значительное увеличение тормозного пути автомобиля. В таких ситуациях соблюдайте следующие рекомендации:

1. Не подвергая других участников дорожного движения опасности, периодически нажимайте педаль тормоза, чтобы удалить слой соли с тормозных механизмов.
2. Нажимайте педаль тормоза медленно и осторожно на всем протяжении рабочего хода педали.
3. Поддерживайте увеличенную дистанцию до движущихся впереди автомобилей.

- Торможение после замены тормозных колодок.

После замены тормозных колодок и дисков наибольшая эффективность торможения достигается только по завершении периода обкатки. Поэтому первое время после замены следует прикладывать большее усилие к педали тормоза, чтобы обеспечить эффективную работу тормозов.

**Период обкатки**

**Меры предосторожности во время обкатки**

Для обеспечения длительного срока службы новый автомобиль должен обязательно проходить обкатку на начальном этапе эксплуатации.

1. Обкатка должна осуществляться на протяжении первых 1500 км.
2. Во период обкатки эксплуатируйте автомобиль с малой нагрузкой и на дорогах с хорошим покрытием.
3. Запускайте двигатель и начинайте движение плавно, поддерживайте умеренную скорость движения (не более 80 % от максимальной скорости автомобиля) и умеренные обороты двигателя. Избегайте длительного движения с постоянной скоростью.
4. Избегайте интенсивных ускорений и не нажимайте педаль акселератора до упора.
5. Избегайте экстренных торможений на протяжении первых 300 км.
6. Строго соблюдайте правила эксплуатации, своевременно проводите техническое обслуживание и обращайте внимание на любые изменения температуры или рабочего шума всех агрегатов автомобиля.

В целях сохранения гарантии обязательно посетите авторизованного дилера и проведите первое техническое обслуживание через 3 месяца или после 5000 км пробега (в зависимости от того, что наступит раньше).

**Обкатка двигателя**

Надлежащая обкатка двигателя позволяет значительно продлить срок службы силового агрегата и уменьшить расход топлива. Новый двигатель должен проходить обкатку на протяжении первых 1500 км. В период обкатки необходимо соблюдать следующие требования:

1. Не допускайте работы двигателя с частотой вращения более 4000 об/мин.
2. Не буксируйте другие автомобили.

После 1500 км пробега можно постепенно увеличивать скорость автомобиля и обороты двигателя до максимально допустимых значений.

На начальном этапе обкатки внутреннее трение механизмов двигателя значительно выше, чем при последующей эксплуатации, поэтому расход масла может быть больше обычного. Следует регулярно проверять уровень и качество моторного масла.

Наилучшая приработка деталей двигателя достигается только после периода обкатки.

 <b>ОСТОРОЖНО</b>
В случае замены основных деталей двигателя или коробки передач необходимо соблюдать те же меры предосторожности, что и при обкатке нового агрегата.

**Обкатка шин и приработка тормозных колодок**

Поддерживайте умеренную скорость движения на протяжении первых 500 км после установки новых шин.

Первые 300 км новые тормозные колодки и тормозные диски не обеспечивают должной эффективности торможения, поэтому тормозной путь автомобиля увеличивается. Избегайте экстренных торможений, поддерживайте безопасную дистанцию и медленно нажимайте педаль тормоза для лучшей приработки тормозных механизмов.

 <b>ОСТОРОЖНО</b>
<ul style="list-style-type: none"> <li>● Поскольку у новые шин и тормозных колодок, не прошедших обкатку и приработку, сцепление и трение еще недостаточное, на протяжении первых 500 км соблюдайте осторожность, чтобы избежать возможных дорожно-транспортных происшествий.</li> <li>● Обкатка и приработка также необходимы после каждой замены шин и тормозных колодок.</li> <li>● Во время движения поддерживайте безопасную дистанцию до других автомобилей, чтобы избежать ненужных экстренных торможений. Эффективность сцепления и трения у новых шин и тормозных колодок ниже, чем у обкатанных и приработанных, что может легко привести к аварийной ситуации.</li> </ul>



## Рекомендации по вождению

### Вождение в очень холодную погоду

В очень холодную погоду, помимо требований, предъявляемых к эксплуатации автомобиля в зимний период, дополнительно соблюдайте следующие рекомендации:

- Поддерживайте аккумуляторную батарею в полностью заряженном состоянии.
- Пусковая мощность, обеспечиваемая аккумуляторной батареей, в холодную погоду значительно снижается, поэтому перед наступлением холодов следует обратиться к авторизованному дилеру для проверки аккумуляторной батареи и ее замены в случае необходимости.
- Если предполагается длительный, в течение нескольких дней, простой автомобиля в очень холодную погоду, снимите аккумуляторную батарею и храните ее в помещении при комнатной температуре, чтобы предотвратить замерзание электролита.
- В сильные морозы рекомендуется хранить автомобиль накрытым плотным чехлом в гараже или другом защищенном от ветра, дождя и снега месте, для предотвращения разрядки аккумуляторной батареи и ухудшения ее пусковых характеристик.
- При очень низкой температуре воздуха (ниже  $-30\text{ }^{\circ}\text{C}$ ) холодный двигатель может запускаться с трудом или не запускаться вовсе, даже если он полностью исправен.
- В сильные морозы запрещается запускать двигатель без его предварительного подогрева.

### Вождение в жаркую погоду

В жаркую погоду значительно возрастает вероятность аварийных ситуаций, вызванных перегревом двигателя или разрывом шины из-за высокой температуры воздуха. Поэтому важно соблюдать следующие меры предосторожности:

- Выбирайте моторное масло и охлаждающую жидкость, пригодные для использования при высокой температуре окружающей среды.
- Перед началом движения убедитесь, что давление воздуха в шинах в норме.
- Перед запуском двигателя проверьте исправность работы вентилятора, отсутствие загрязнений в радиаторе, уровень охлаждающей жидкости.
- В зависимости от длительности и маршрута предстоящей поездки рекомендуется взять с собой некоторые инструменты и средства, которые могут понадобиться в экстренной ситуации, например, ведро для воды, зарядные кабели, препараты для профилактики теплового удара и т. п.
- Во время вождения следите за показаниями указателя температуры охлаждающей жидкости. В случае опасного повышения температуры остановите автомобиль в тени и дайте двигателю остыть. Рекомендуется открыть капот двигателя, чтобы проветрить моторный отсек и улучшить отвод тепла.

- Во время поездки рекомендуется периодически останавливать автомобиль в прохладном или защищенном от солнца месте, чтобы избежать возможного разрыва шины вследствие перегрева и повышения внутреннего давления.
- При очень высокой температуре окружающей среды (свыше  $45\text{ }^{\circ}\text{C}$ ) запрещается запускать двигатель, поскольку это может привести к самовозгоранию автомобиля и несчастным случаям.

**Безопасная парковка**

**Правила парковки**

Для парковки автомобиля следует выбирать ровное и безопасное место.

Соблюдение правил парковки позволяет обеспечить безопасность автомобиля и предотвратить его возможное перемещение:

1. После остановки автомобиля включите стояночный тормоз и убедитесь, что он надежно удерживает автомобиль в неподвижном состоянии.
2. Переключите коробку передач на стояночную передачу Р.
3. Выключите световые приборы и другое электрооборудование автомобиля. Закройте все окна и верхний люк (при его наличии), выключите двигатель, возьмите с собой электронный ключ и закройте все двери автомобиля.
4. При парковке автомобиля на уклоне следует подложить под его передние колеса противооткатные упоры; если автомобиль тяжело нагружен, противооткатные упоры следует подложить под все колеса.
5. При парковке автомобиля на уклоне передние колеса должны располагаться под углом к обочине, чтобы бордюрный камень препятствовал откатыванию автомобиля.

**Парковка на подъеме с бордюром**

Поверните рулевое колесо в сторону бордюра и медленно подайте автомобиль вперед, пока переднее колесо не коснется бордюрного камня.

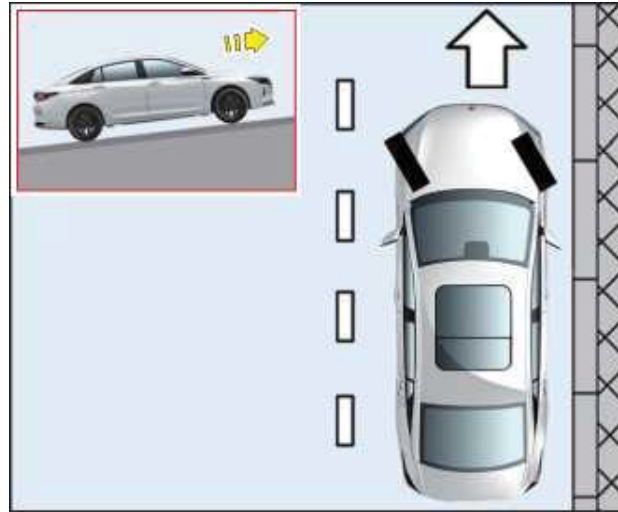

**Парковка на спуске с бордюром**

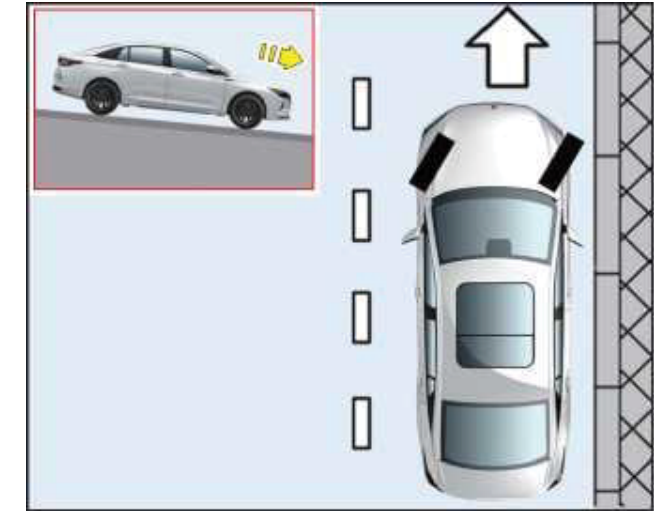

Поверните рулевое колесо в сторону проезжей части и медленно подайте автомобиль назад, пока переднее колесо не коснется бордюрного камня.

**ОСТОРОЖНО**

Не допускайте контакта бордюрного камня с боковинами шины.

## Рекомендации по вождению

### Парковка на уклоне без бордюра

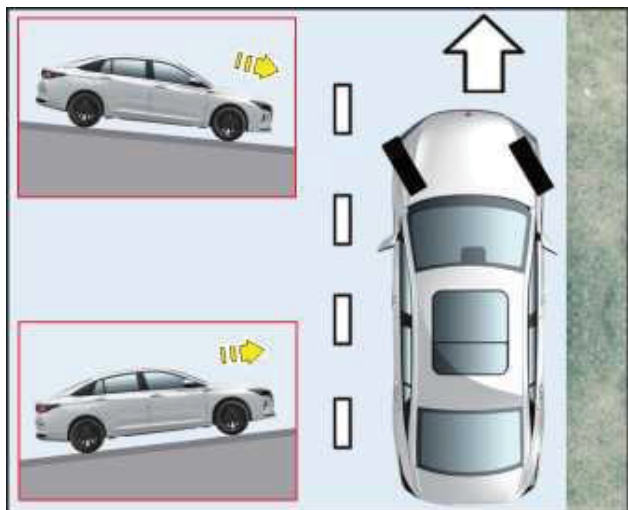

Поверните передние колеса в сторону обочины, чтобы предотвратить выкатывание автомобиля на проезжую часть.

### Меры предосторожности при парковке

#### ⚠ ВНИМАНИЕ

- Во избежание пожара не паркуйте автомобиль рядом с огне- или взрывоопасными материалами.
- Поставив автомобиль на стоянку, следует включить стояночную передачу (P), задействовать стояночный тормоз и убедиться, что сигнализатор стояночного тормоза  на комбинации приборов загорелся.
- Покидая автомобиль, обязательно выключите двигатель и заберите с собой электронный ключ. В противном случае оставшиеся в салоне пассажиры могут случайно запустить двигатель или включить электрооборудование, что создает опасность несчастного случая.
- Никогда не оставляйте детей одних без присмотра в автомобиле. Они могут задохнуться или случайно привести автомобиль в движение, что станет причиной дорожно-транспортного происшествия.
- Оставаясь в салоне припаркованного автомобиля, не запускайте двигатель на длительное время для поддержания работы кондиционера или отопителя. Длительное вдыхание выхлопных газов может вызвать отравление и даже смерть.



#### ⚠ ВНИМАНИЕ

- Запрещается хранить в автомобиле огне- и взрывоопасные материалы и принадлежности, такие как зажигалки, спички или аэрозольные баллоны. Под действием тепла они могут взорваться и вызвать возгорание автомобиля.
- Не храните в салоне автомобиля, особенно в жаркую погоду, бутылки или банки с газированными напитками, пивом, шампанским и т. п. во избежание их нагрева и разрыва.
- Не ставьте на приборную панель прозрачные бутылки или стаканы с водой: они могут фокусировать солнечные лучи подобно линзе, что создает опасность точечного возгорания.
- Не паркуйте автомобиль в местах, покрытых сухой травой, опавшей листвой или другими легковоспламеняющимися материалами. Такие материалы могут загореться от тепла двигателя или выпускной системы автомобиля и вызвать пожар.



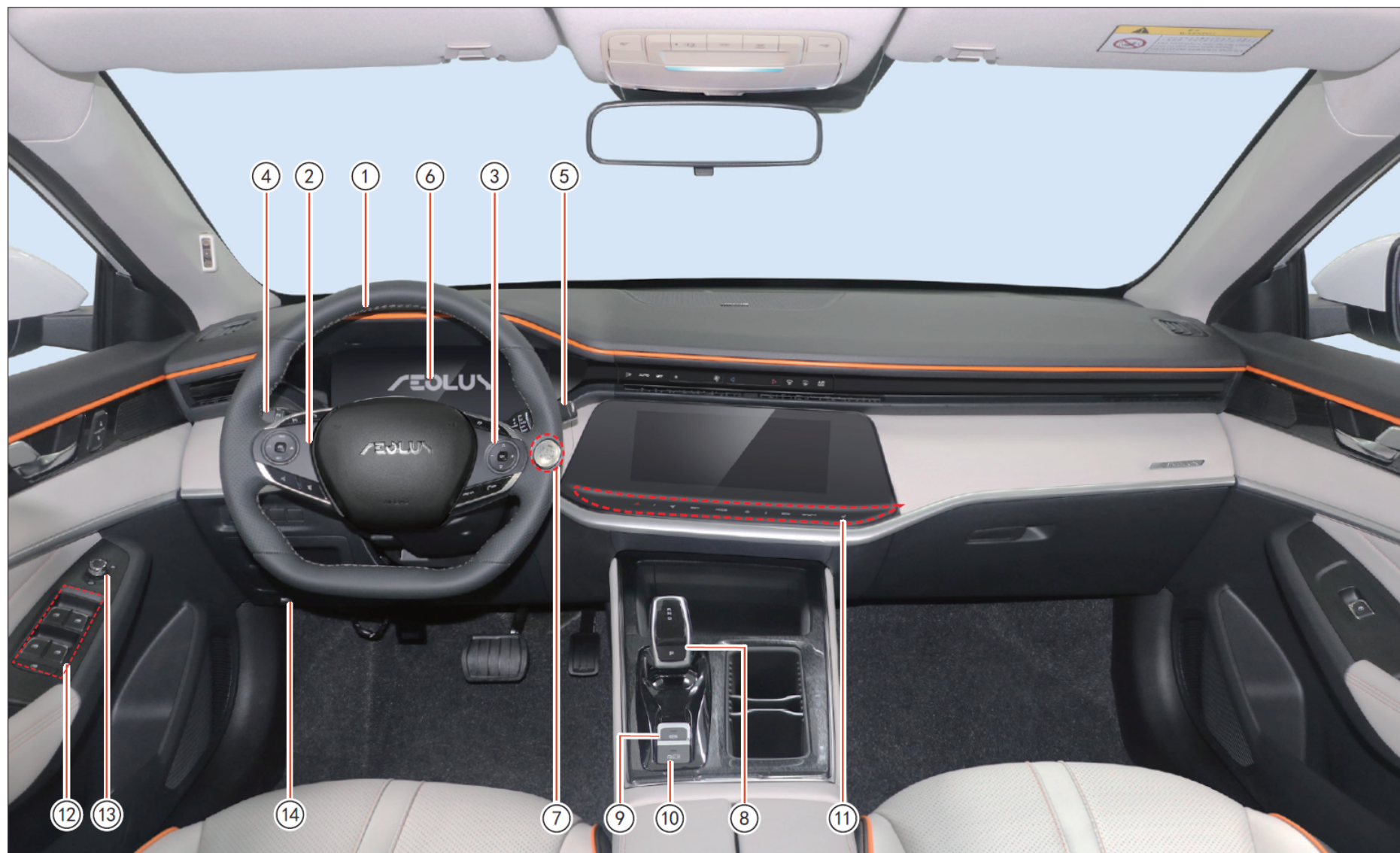

## Обзор органов управления

---

- ① Рулевое колесо (описание процесса регулировки рулевого колеса см. на стр. 45)
- ② Кнопки управления круиз-контролем, кнопка отключения звука и кнопка пробуждения системы распознавания голоса\* (см. стр. 94)
- ③ Кнопки управления мультимедийной системой и комбинацией приборов (см. стр. 93)
- ④ Комбинированный переключатель освещения (описание работы световых приборов см. на стр. 68)
- ⑤ Комбинированный переключатель стеклоочистителя и стеклоомывателя (описание работы стеклоочистителя и стеклоомывателя см. на стр. 75)
- ⑥ Комбинация приборов\* (описание световых сигнализаторов, индикаторов и дисплея комбинации приборов см. на стр. 95–113)
- ⑦ Кнопка запуска/остановки двигателя (описание процесса запуска и остановки двигателя см. на стр. 117-119)
- ⑧ Рычаг селектора передач (описание процесса переключения передач см. на стр. 120)
- ⑨ Выключатель электрического стояночного тормоза (описание работы электрического стояночного тормоза см. на стр. 126)
- ⑩ Выключатель функции автоматического удержания AUTO HOLD (описание работы функции автоматического удержания см. на стр. 127)
- ⑪ Центральная панель управления: выключатель аварийной световой сигнализации (см. стр. 180), кнопки управления мультимедийной системой (см. главу «Мультимедийная система»\*), кнопка спортивного режима (см. стр. 122) и кнопка экономичного режима (см. стр. 122)
- ⑫ Переключатели управления стеклоподъемниками на водительской двери (см. стр. 49) и выключатель блокировки стеклоподъемников пассажирских дверей (см. стр. 49)
- ⑬ Переключатель регулировки наружных зеркал заднего вида (описание процесса регулировки наружных зеркал см. на стр. 46)
- ⑭ Рукоятка открывания капота (описание порядка открывания и закрывания капота см. на стр. 213)



### Выключатель звукового сигнала

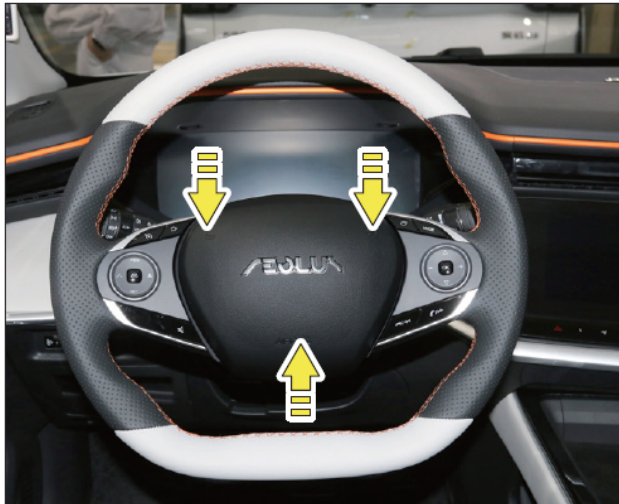

Нажмите и удерживайте кнопку выключателя в любой из указанных точек для подачи звукового сигнала, отпустите кнопку для выключения сигнала.

Звуковой сигнал работает постоянно, пока подается питание от аккумуляторной батареи, независимо от режима кнопки запуска/остановки двигателя.

### Кнопки на рулевом колесе\*

#### Кнопки управления мультимедийной системой и комбинацией приборов



#### Кнопки управления комбинацией приборов Комбинация приборов 2:

Нажмите кнопку или для отображения различной путевой информации. Нажмите кнопку ОК для сброса показания счетчика текущей поездки.

#### Комбинация приборов 1:

Нажимайте кнопку для перехода между страницами отображения путевой информации.

Нажмите кнопку или для переключения между страницами меню индивидуальных настроек комбинации приборов.

Нажмите ОК в интерфейсе настроек для удаления текстового напоминания.

**MODE** – кнопка выбора режима (источника воспроизведения)



Нажимайте кнопку **MODE** для последовательного переключения режимов радиоприемника, воспроизведения через USB или Bluetooth (в зависимости от комплектации автомобиля).



#### Кнопки управления мультимедийной системой и мобильным телефоном

В режиме радиоприемника: нажмите кнопку для перехода к предыдущей предварительно сохраненной радиостанции; нажмите и удерживайте кнопку для поиска радиостанций в направлении уменьшения частоты; нажмите кнопку для перехода к следующей предварительно сохраненной радиостанции; нажмите и удерживайте кнопку для поиска радиостанций в направлении увеличения частоты. После отпускания кнопки система прекратит поиск и начнет воспроизведение текущей радиостанции.

В режиме воспроизведения через USB или Bluetooth: нажмите кнопку для воспроизведения предыдущей композиции; нажмите кнопку для воспроизведения следующей композиции.

## Кнопки на рулевом колесе

В режиме подключения телефона: нажмите кнопку  для ответа на входящий вызов; нажмите кнопку  для отмены или завершения вызова.

Нажмите кнопку  для увеличения громкости, нажмите кнопку  для уменьшения громкости.

### Кнопки управления адаптивным круиз-контролем (ACC)\*





Включение – .

Отключение – .

Задать дистанцию следования – .

Система интеллектуальной помощи водителю (ICA) – .

Возобновление работы или увеличение скорости – .

Активизировать ACC/ICA или уменьшить скорость – .

### Кнопка отключения звуков\*

Нажмите кнопку , чтобы включить беззвучный режим; нажмите кнопку еще раз, чтобы выключить беззвучный режим.

### Кнопки управления круиз-контролем\*



Включение – .

Отключение – .

Возобновление работы или увеличение скорости – .

Активизировать круиз-контроль или уменьшить скорость – .

### Комбинация приборов 1\* (для моделей с ДВС)\*

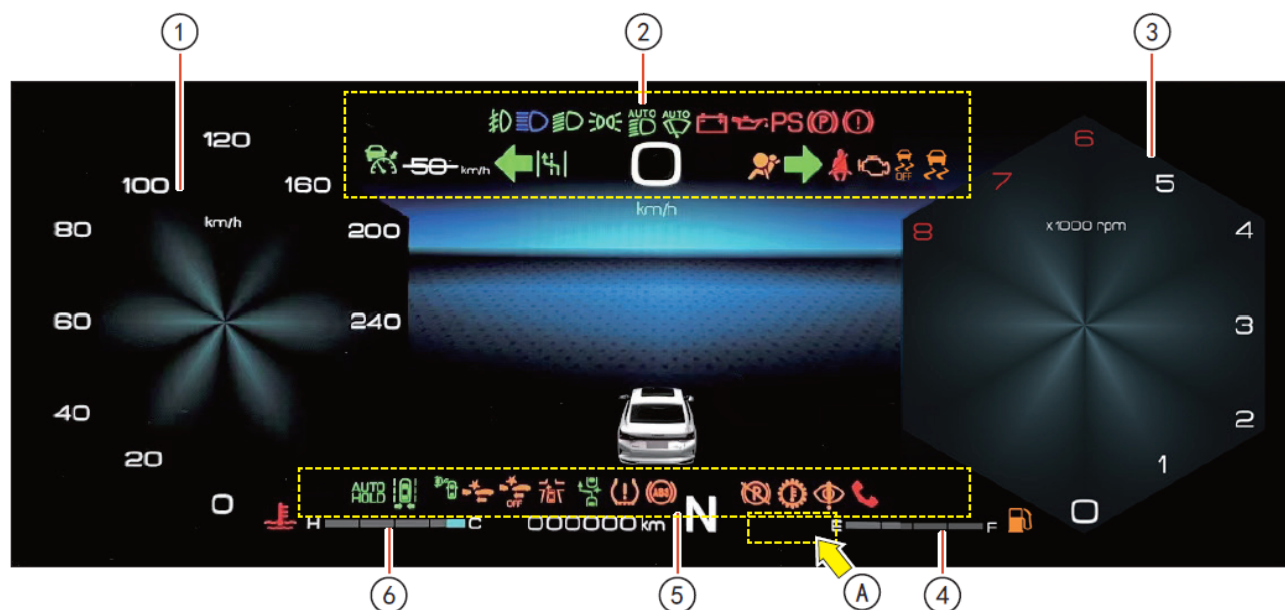

- |   |  |
|---|--|
| ① Спидометр   | ④ Указатель уровня топлива                   |
| ② Световые индикаторы, сигнализаторы и дисплей отображения скорости | ⑤ Световые индикаторы и сигнализаторы        |
| ③ Тахометр  | ⑥ Указатель температуры охлаждающей жидкости |

#### ПРИМЕЧАНИЕ

- На автомобиле применяется полностью жидкокристаллический щиток приборов, отображение информации на котором можно индивидуально настроить с помощью мультимедийной системы. На рисунке выше показана комбинация приборов, заданная по умолчанию.
- Когда кнопка запуска/остановки двигателя переводится в режим OFF, комбинация приборов остается включенной в течение 10 секунд, а затем гаснет, если на ней не отображается какое-либо предупреждающее сообщение.

#### Дисплей режимов вождения

Индикатор выбранного режима вождения отображается в области А, а переключение режимов осуществляется с помощью кнопок на центральной панели управления.

#### **ECO** Индикатор включения экономичного режима\*

Индикатор **ECO** загорается при включении экономичного режима вождения автомобиля (подробные сведения см. на стр. 122).

#### **SPORT** Индикатор включения спортивного режима\*

Индикатор **SPORT** загорается при включении спортивного режима вождения автомобиля (подробные сведения см. на стр. 122).

## Комбинация приборов

### Тахометр



Тахометр отображает частоту вращения коленчатого вала двигателя (×1000 об/мин). Не допускайте повышения оборотов двигателя до границы красной зоны.

### Указатель температуры охлаждающей жидкости



Указатель отображает температуру охлаждающей жидкости двигателя.

Когда указатель достигает красной зоны и загорается сигнализатор высокой температуры охлаждающей жидкости , это свидетельствует о перегреве двигателя. В этом случае дайте двигателю поработать на холостом ходу в течение нескольких минут, после чего выключите двигатель и остановите автомобиль

### Спидометр

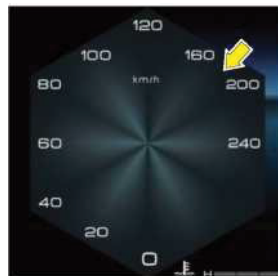

Спидометр отображает скорость движения автомобиля. Во время движения автомобиля не превышайте максимальную разрешенную скорость.

### Указатель уровня топлива



Указатель отображает примерное количество топлива в топливном баке автомобиля. Стрелка справа от изображения топливораздаточной колонки означает, что топливозаправочная горловина находится с правой стороны автомобиля.

Когда указатель достигает красной зоны и загорается сигнализатор низкого уровня топлива , как можно скорее заправьте автомобиль.

В процессе эксплуатации автомобиля не допускайте, чтобы указатель достигал положения (E).

### ПРИМЕЧАНИЕ

При длительной работе двигателя на неподвижном автомобиле показания указателя могут отличаться от фактического уровня топлива в баке.

### ОСТОРОЖНО

Не допускайте полного израсходования топлива в баке. Вследствие неравномерной подачи топлива в двигателе могут возникать пропуски воспламенения, приводящие к загрязнению и повреждению каталитического нейтрализатора.



### Кнопка управления комбинацией приборов



Нажимайте кнопку  ① для перехода между страницами отображения путевой информации. Нажмите кнопку вверх  или вниз  для переключения между страницами меню индивидуальных настроек комбинации приборов.

Нажмите кнопку , чтобы убрать текстовое напоминание.

### Дисплей путевой информации

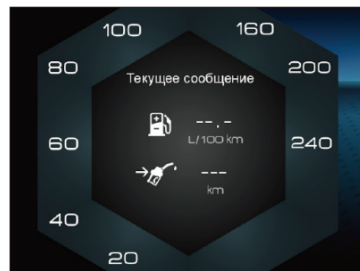

Переведите кнопку запуска/остановки двигателя в режим ON для автоматического отображения путевой информации. Изначально отображаются номер включенной передачи, показания одометра и скорость автомобиля.

Нажимайте кнопку  на рулевом колесе для циклического переключения и просмотра путевой информации, включающей в себя запас хода, мгновенный расход топлива, данные поездки А, данные поездки В, давление воздуха в шинах и остаточный пробег до планового ТО. Если при просмотре информации кнопка не нажимается в течение 5 секунд, система возвращается к отображению первоначальной информации.

### Включенная передача и общий пробег



- ① Номер передачи: могут отображаться передачи P, R, N, D1, D2, D3, D4, D5, D6, D7, M1, M2, M3, M4, M5, M6 и M7.
- ② Одометр: суммарный пробег автомобиля с момента выпуска отображается в диапазоне 0–999999 км.

#### **ВНИМАНИЕ**

Мигание индикатора включенной передачи во время движения автомобиля указывает на неисправность коробки передач с двойным сцеплением. Остановитесь на обочине дороги и обратитесь к авторизованному дилеру для проверки автомобиля.



## Комбинация приборов

### Дисплей скорости автомобиля



Текущая скорость автомобиля (км/ч).

### Запас хода, мгновенный расход топлива



- ① Мгновенный расход топлива (л/100 км)
- ② Запас хода (км)

### Данные поездки A/B



- ① **Средний расход топлива (л/100 км):** объем израсходованного топлива на 100 км пробега за поездку A/B.
- ② **Средняя скорость автомобиля (км/ч):** средняя скорость движения автомобиля за поездку A/B.
- ③ **Пробег автомобиля за поездку A/B (км).**

В данных поездки A сохраняется пробег автомобиля после каждого запуска двигателя, данные автоматически удаляются после перевода кнопки запуска/остановки двигателя в режим OFF.

В данных поездки A сохраняется пробег автомобиля с момента последнего сброса показаний; после достижения максимального значения 9999,9 км показания остаются неизменными. Нажмите и удерживайте кнопку **OK** на правой стороне рулевого колеса дольше 1 секунды для сброса данных поездки B вручную.

### Давление воздуха в шинах (система прямого измерения давления)



Войдите в интерфейс отображения информации о давлении воздуха в шинах для проверки давления в каждой шине автомобиля.

Если в одном или нескольких колесах автомобиля имеется утечка воздуха, повышенное/пониженное давление, перегревается шина или неисправен датчик давления воздуха, соответствующее значение температуры/давления на дисплее начинает мигать, одновременно с этим на экране загорается сигнализатор низкого давления в шине  и отображается текстовое предупреждение.

Подробные сведения о системе косвенного измерения давления см. на стр. 168.

### Остаточный пробег до планового ТО

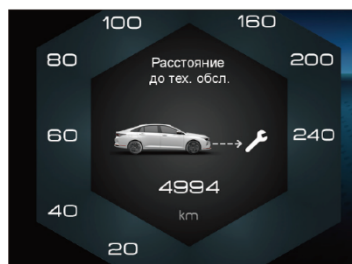

На дисплее отображается пробег автомобиля до следующего технического обслуживания (ТО).

По умолчанию устанавливаются следующие значения пробега: 5000 для первого ТО, 12 500 км для второго ТО, 7500 км для всех последующих ТО.

Рекомендуется регулярно проверять состояние автомобиля и своевременно проводить его техническое обслуживание.

### Информация о состоянии автомобиля

На экране комбинации приборов отображается текстовая информация о состоянии автомобиля, например, «Низкий уровень топлива. Заправьте автомобиль» или «Активировано автоматическое запирание дверей во время движения».

### Напоминание об открытой двери

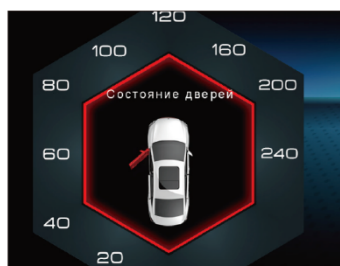

Если какая-либо из дверей автомобиля или капот двигателя открыты, на экране комбинации приборов отображается изображение соответствующей двери в открытом состоянии для напоминания водителю о необходимости закрыть дверь.

### ОСТОРОЖНО

Индикация состояния дверей является лишь вспомогательным средством контроля. В случае повреждения электрической цепи или неисправности датчика состояние двери может отображаться неверно. Каждый раз перед началом движения проверяйте, чтобы все двери автомобиля были надежно закрыты.

### Настройка внешнего вида комбинации приборов

Последовательно выберите пункты «Настройки системы – Дисплей – Темы оформления» на дисплее мультимедийной системы, а затем выберите требуемый внешний вид комбинации приборов.

#### Тема I (по умолчанию)



#### Тема II



### Регулировка яркости

По умолчанию яркость подсветки комбинации приборов устанавливается в соответствии с настройками, заданными перед последним выключением зажигания.

Для регулировки яркости подсветки выберите на экране мультимедийной системы пункты «Настройки системы – Помощь водителю – Яркость приборов». (подробные сведения см. в главе «Мультимедийная система»).

## Комбинация приборов

### Комбинация приборов 2\* (для моделей HEV)

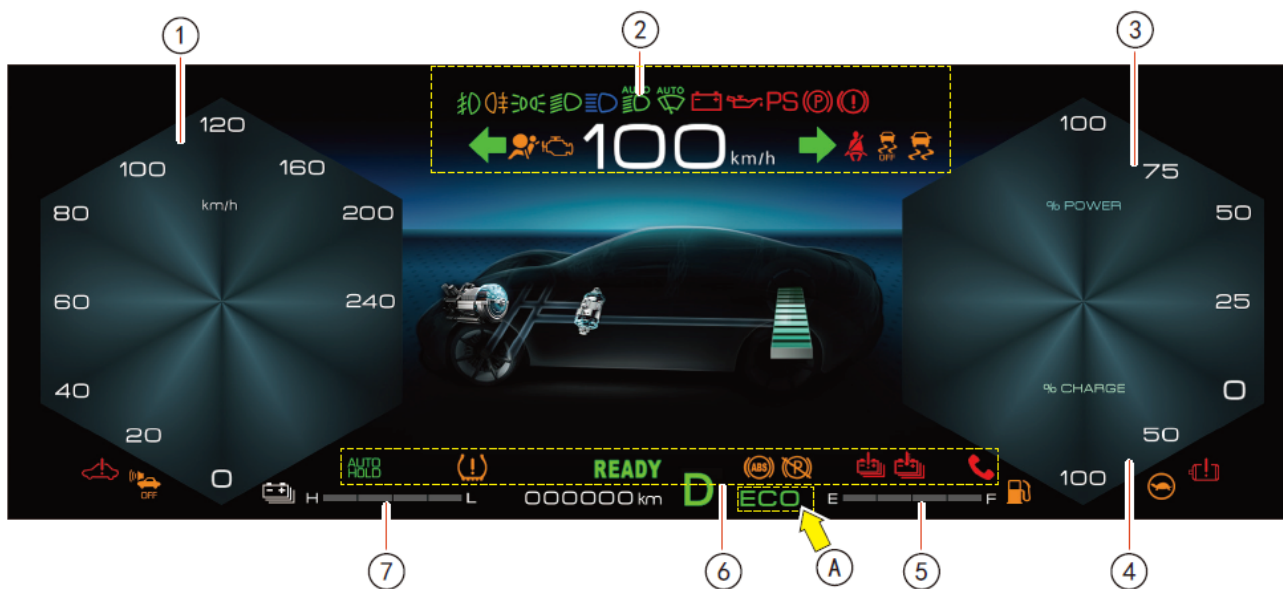

- |   |                                       |
|---|---------------------------------------|
| ① Спидометр   | ⑤ Указатель уровня топлива            |
| ② Световые индикаторы, сигнализаторы и дисплей отображения скорости | ⑥ Световые индикаторы и сигнализаторы |
| ③ Процент генерируемой мощности                                     | ⑦ Индикатор заряда силовой батареи    |
| ④ Процент потребления заряда  |                                       |

#### ПРИМЕЧАНИЕ

- Когда кнопка запуска/остановки двигателя переводится в режим OFF, комбинация приборов остается включенной в течение 10 секунд, а затем гаснет, если на ней не отображается какое-либо предупреждающее сообщение.

### Дисплей режимов вождения

Индикатор выбранного режима вождения отображается в области А, а переключение режимов осуществляется с помощью кнопок на центральной панели управления.

#### ECO Индикатор включения экономичного режима\*

Индикатор **ECO** загорается при включении экономичного режима вождения автомобиля (подробные сведения см. на стр. 122).

#### SPORT Индикатор включения спортивного режима\*

Индикатор **SPORT** загорается при включении спортивного режима вождения автомобиля (подробные сведения см. на стр. 122).

### Спидометр

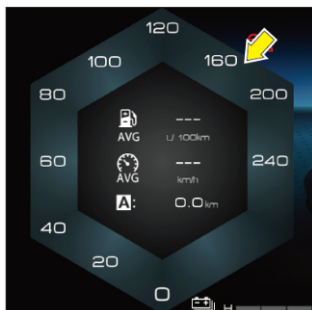

Спидометр отображает скорость движения автомобиля. Во время движения автомобиля не превышайте максимальную разрешенную скорость.

### Индикатор заряда силовой батареи



Индикатор отображает текущий заряд силовой батареи.

#### **ОСТОРОЖНО**

Пожалуйста, постоянно следите за уровнем заряда батареи и указателем уровня топлива. Не допускайте полного разряда силовой батареи и пустого топливного бака, одновременно. Если остаток заряда силовой батареи слишком мал, убедитесь, что достаточно топлива и произведите своевременную заправку. В противном случае автомобиль не заведется должным образом.

### Указатель уровня топлива



Указатель отображает приблизительный остаток топлива в баке. Стрелка справа от изображения топливораздаточной колонки означает, что топливозаправочная горловина находится с правой стороны автомобиля.

Когда указатель достигает красной зоны и загорается сигнализатор низкого уровня топлива , как можно скорее заправьте автомобиль.

В процессе эксплуатации автомобиля не допускайте, чтобы указатель достигал положения (E).

#### **ПРИМЕЧАНИЕ**

При длительной работе двигателя на неподвижном автомобиле показания указателя могут отличаться от фактического уровня топлива в баке.

#### **ОСТОРОЖНО**

Не допускайте полного израсходования топлива в баке. Вследствие неравномерной подачи топлива в двигателе могут возникать пропуски воспламенения, приводящие к загрязнению и повреждению каталитического нейтрализатора.

### Процент генерируемой мощности и потребляемого заряда

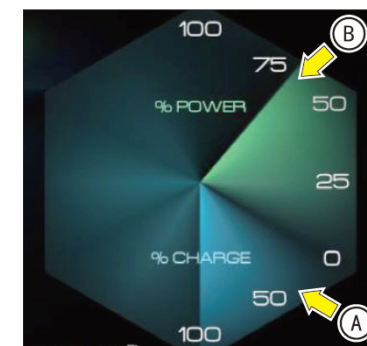

Диапазон CHARGE по шкале 0-100% (A) – указывает процент потребляемого заряда батареи в данный момент.

Диапазон POWER по шкале 0-100% (B) – указывает процент мощности генерируемый в данный момент двигателем внутреннего сгорания и электродвигателем.

## Комбинация приборов

### Кнопка управления комбинацией приборов



Нажмите кнопку или для просмотра путевой информации. Нажмите кнопку **OK** для подтверждения сброса промежуточного пробега В.

### Дисплей путевой информации

#### Включенная передача и общий пробег



- ① **Номер передачи:** могут отображаться передачи P, R, N, D1, D2, D3, D4, D5, D6, D7, M1, M2, M3, M4, M5, M6 и M7.
- ② **Общий пробег:** суммарный пробег автомобиля с момента выпуска в диапазоне 0–999999 км.

#### **ВНИМАНИЕ**

Мигание индикатора включенной передачи во время движения автомобиля указывает на неисправность коробки передач. Остановитесь на обочине дороги и обратитесь к авторизованному дилеру для проверки автомобиля.

### Дисплей скорости автомобиля



Отображается текущая скорость движения автомобиля (км/ч).

### Запас хода, мгновенный расход топлива



- ① Мгновенный расход топлива (л/100 км)
- ② Запас хода (км)



### Данные поездки A/B

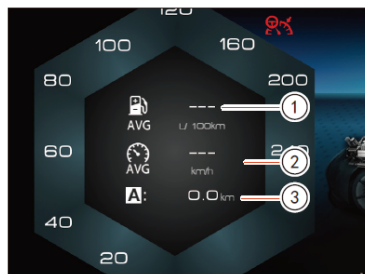



- ① **Средний расход топлива (л/100 км):** количество израсходованного топлива на 100 км пробега за поездку A/B.
- ② **Средняя скорость автомобиля (км/ч):** средняя скорость движения автомобиля за поездку A/B.
- ③ **Пробег автомобиля за поездку A/B (км).**

В данных поездки A сохраняется пробег автомобиля после каждого запуска двигателя, данные автоматически удаляются после перевода кнопки запуска/остановки двигателя в режим OFF.

В данных поездки B сохраняется пробег автомобиля с момента последнего сброса показаний; после достижения максимального значения 9999,9 км показания остаются неизменными. Нажмите и удерживайте кнопку **OK** на правой стороне рулевого колеса дольше 1 секунды для сброса данных поездки B вручную.

### Давление воздуха в шинах (система косвенного измерения давления)



Состояние давления в шинах отображается для всех четырех колес автомобиля. Когда давление в одной или нескольких шинах автомобиля становится ниже нормы, на комбинации приборов начинает мигать изображение соответствующего колеса, вместо надписи OK отображается знак , и загорается сигнализатор низкого давления в шинах . Прочие сведения о системе косвенного измерения давления см. на стр. 168.

### Остаточный пробег до планового ТО

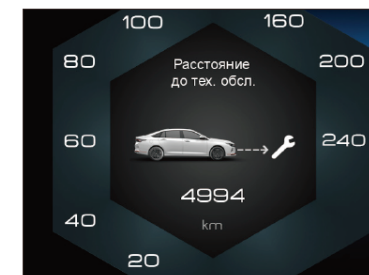

На дисплее отображается пробег автомобиля до следующего технического обслуживания.

По умолчанию устанавливаются следующие значения пробега: 5000 для первого ТО, 12 500 км для второго ТО, 7500 км для всех последующих ТО.

Рекомендуется регулярно проверять состояние автомобиля и своевременно проводить его техническое обслуживание.

## Комбинация приборов

### Информация о состоянии автомобиля

Информация о состоянии автомобиля отображается в виде текстовых сообщений, например, «Водительский ремень безопасности не пристегнут».

### Отображение информации о потоке энергии



На экране отображается информацию о направлении потока энергии в автомобиле.

### Напоминание об открытой двери

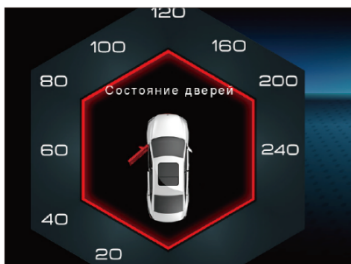

Если какая-либо из дверей автомобиля или капот двигателя открыты, на экране комбинации приборов отображается изображение соответствующей двери в открытом состоянии для напоминания водителя о необходимости закрыть дверь.

### ОСТОРОЖНО



















Индикация состояния дверей является лишь вспомогательным средством контроля. В случае повреждения электрической цепи или неисправности датчика состояние двери может отображаться неверно. Каждый раз перед началом движения проверяйте, чтобы все двери автомобиля были надежно закрыты.

### Регулировка яркости





По умолчанию яркость подсветки комбинации приборов устанавливается в соответствии с настройками, заданными перед последним выключением зажигания.

Яркость подсветки дисплея можно отрегулировать, выбрав на экране мультимедийной системы пункты «Настройки системы – Помощь водителю – Яркость комбинации приборов». (подробные сведения см. в главе «Мультимедийная система»).

Световые индикаторы и сигнализаторы

-  Сигнализатор системы ABS
-  Сигнализатор тормозной системы
-  Сигнализатор неисправности системы зарядки\*
-  Сигнализатор неисправности силовой батареи\*
-  /  Сигнализатор перегрева / переохлаждения силовой батареи\*
-  Сигнализатор неисправности электродвигателя\*
-  Сигнализатор неисправности системы питания\*
-  Сигнализатор неисправности рулевого усилителя
-  Сигнализатор низкого давления масла
-  Сигнализатор высокой температуры охлаждающей жидкости двигателя
-  Сигнализатор ремня безопасности
-  Сигнализатор низкого уровня топлива
-  Сигнализатор системы подушек безопасности
-  Индикатор неисправности двигателя (MIL)
-  Сигнализатор высокой температуры трансмиссионной жидкости
-  Сигнализатор неисправности электрического стояночного тормоза
-  Сигнализатор низкого давления в шине

-  Сигнализатор неисправности системы ESC
-  Индикатор отключения системы AEB\*
-  Сигнализатор неисправности ACC\*
-  Сигнализатор неисправности системы удержания полосы движения\*
-  Сигнализатор неисправности системы предупреждения о выходе из полосы движения\*
-  Сигнализатор неисправности системы выравнивания в занимаемой полосе движения\*
-  Сигнализатор неисправности системы интеллектуальной помощи водителю ICA\*
-  Индикатор режима ожидания\*
-  Индикатор ограниченной производительности\*
-  Индикатор выключения системы звукового оповещения пешеходов AVAS\*
-  Индикатор включения левого указателя
-  Индикатор включения правого указателя поворота
-  Индикатор включения заднего противотуманного фонаря
-  Индикатор включения габаритных огней
-  Индикатор включения ближнего света фар
-  Индикатор включения дальнего света фар
-  Индикатор автоматического включения фар
-  Индикатор автоматического включения стеклоочистителя

-  Индикатор отключения системы ESC
-  Индикатор отключения системы AEB\*
-  Индикатор состояния функции AUTOHOLD\*
-  /  Индикатор работы стояночного тормоза EPB
-  Индикатор режима ожидания ACC\*
-  Индикатор рабочего состояния ACC\*
-  Индикатор работы системы предупреждения о выходе из полосы движения\*
-  Индикатор работы системы удержания полосы движения\*
-  Индикатор работы системы выравнивания в занимаемой полосе движения\*
-  Индикаторы системы интеллектуальной помощи водителю (ICA)\*
-  Индикаторы системы предупреждения о столкновении сзади\*
-  Сигнализатор системы предупреждения столкновений при перестроении\*

## Комбинация приборов

### Проверка комбинации приборов

Заправьте топливный бак, закройте все двери, включите стояночный тормоз, пристегните ремень безопасности и переведите кнопку запуска/остановки двигателя в режим ON, не запуская двигатель автомобиля. При этом должны постоянно гореть следующие лампы:



Следующие сигнализаторы и индикаторы также должны загореться на некоторое время, а затем погаснуть:



Запустите двигатель и выключите стояночный тормоз. Указанные выше лампы должны погаснуть. Если любая из ламп продолжает гореть или мигает, обратитесь к описанию соответствующей лампы, а в случае возникновения неисправности – к авторизованному дилеру для проверки автомобиля.

### Сигнализатор неисправности системы ABS

При переводе кнопки запуска/остановки двигателя в режим ON сигнализатор неисправности системы ABS загорается на несколько секунд, а затем гаснет. Это свидетельствует об исправности системы ABS.

Если сигнализатор неисправности системы ABS загорается при работающем двигателе или во время движения автомобиля, это может указывать на нарушение работы системы ABS и необходимость ремонта. Незамедлительно обратитесь к авторизованному дилеру для проверки автомобиля.

В случае неисправности системы ABS функция предотвращения блокировки тормозов прекращает свою работу, но рабочая тормозная система продолжает исправно функционировать (подробные сведения см. на стр. 128).

Система ABS может не работать надлежащим образом, если при выключенном стояночном тормозе и достаточном уровне тормозной жидкости одновременно с включением сигнализатора неисправности системы ABS загорается сигнализатор тормозной системы (подробные сведения см. на стр. 129).

### Сигнализатор тормозной системы

Свечение сигнализатора тормозной системы свидетельствует о включении стояночного тормоза, низком уровне тормозной жидкости или неисправности рабочей тормозной системы.

Если сигнализатор продолжает гореть после выключения стояночного тормоза, загорается при работающем двигателе или во время движения автомобиля, это указывает на низкий уровень тормозной жидкости.

Если сигнализатор тормозной системы загорается во время движения автомобиля, незамедлительно остановите автомобиль в безопасном месте. Выключите двигатель и проверьте уровень тормозной жидкости. Если уровень тормозной жидкости достиг нижней отметки на резервном бачке или опустился ниже нее, долейте тормозную жидкость в надлежащем объеме (подробные сведения см. на стр. 220).

Если уровень тормозной жидкости в норме, обратитесь к авторизованному дилеру для проверки тормозной системы автомобиля.

### ВНИМАНИЕ

- Если уровень тормозной жидкости опустился ниже отметки минимального уровня на резервном бачке, обязательно обратитесь к авторизованному дилеру для проверки тормозной системы, прежде чем продолжать эксплуатацию автомобиля.
- Если сигнализатор тормозной системы продолжает гореть, даже при отсутствии видимых нарушений, категорически запрещается продолжать движение.
- При значительном снижении уровня тормозной жидкости требуется прикладывать большее усилие к педали тормоза во время торможения, а тормозной путь автомобиля увеличивается.

 **Сигнализатор неисправности системы зарядки\***

Сигнализатор неисправности системы зарядки загорается при переводе кнопки запуска/остановки двигателя в режим ON. Если сигнализатор гаснет после запуска двигателя, это свидетельствует об исправной работе системы зарядки.

Включение сигнализатора при работающем двигателе или во время движения автомобиля может указывать на неисправность системы зарядки и необходимость ее ремонта.

Если сигнализатор системы зарядки загорелся во время движения автомобиля, как можно скорее остановите автомобиль в безопасном месте. Выключите двигатель и проверьте состояние приводного ремня генератора. Если ремень ослаб, поврежден или соскочил со шкива, не продолжайте движение, а обратитесь к авторизованному дилеру для проверки и ремонта автомобиля.

Если ремень генератора в норме, но сигнализатор продолжает гореть, незамедлительно обратитесь к авторизованному дилеру для проверки системы зарядки аккумуляторной батареи.

Для автомобилей HEV:



После запуска автомобиля сигнализатор гаснет, это означает, что система зарядки работает нормально.

Если сигнализатор системы зарядки загорелся во время движения автомобиля, это указывает на неисправность преобразователя DC/DC. Обратитесь к авторизованному дилеру для проверки и ремонта автомобиля.

 **Сигнализатор неисправности силовой батареи\***

Сигнализатор загорается при выходе из строя силовой батареи.

Если во время эксплуатации автомобиля горит сигнализатор неисправности силовой батареи, обратитесь к авторизованному дилеру для проверки и ремонта.

 /  **Сигнализатор перегрева/переохлаждения силовой батареи\***

Если сигнализатор загорается красным во время движения автомобиля, это может означать повышенную температуру силовой батареи. Проверьте воздухозаборник, расположенный слева от задних сидений, на наличие препятствий для вентиляции батареи; если препятствий нет, следует прекратить эксплуатацию автомобиля и дождаться понижения температуры. Когда температура понизится до допустимого уровня, сигнализатор погаснет. Если сигнализатор продолжает гореть, обратитесь к авторизованному дилеру для проверки и ремонта.

Синий индикатор переохлаждения силовой батареи загорается при запуске двигателя в холодную погоду, если температура силовой батареи слишком низкая для ее эксплуатации. Автомобиль можно использовать. Через некоторое время, в процессе эксплуатации, температура батареи повысится до минимальной и сигнализатор погаснет.

Если красный сигнализатор неисправности силовой батареи мигает и подается звуковой сигнал, это указывает на потерю связи с силовой батареей. Немедленно остановитесь, нажмите кнопку старт-стоп, покиньте автомобиль и обратитесь к авторизованному дилеру для проверки и ремонта автомобиля.

 **Сигнализатор неисправности электродвигателя\***

Сигнализатор загорается при выявлении проблем с электродвигателем.

Если во время эксплуатации автомобиля загорается сигнализатор неисправности электродвигателя, обратитесь к авторизованному дилеру для проверки и ремонта.

 **Сигнализатор неисправности системы питания\***

При переводе кнопки запуска/остановки двигателя в режим ON сигнализатор неисправности системы питания загорается на несколько секунд, а затем гаснет. Это свидетельствует об исправности системы питания автомобиля.

Если сигнализатор продолжает гореть или не загорается при переводе кнопки запуска/остановки двигателя в режим ON, остановите автомобиль в безопасном месте и обратитесь к авторизованному дилеру для проверки и ремонта.



## Комбинация приборов

### Сигнализатор неисправности рулевого усилителя

При переводе кнопки запуска/остановки двигателя в режим ON сигнализатор неисправности электрического усилителя рулевого управления (EPS) не загорается. Также сигнализатор не должен загораться после запуска двигателя. Это свидетельствует о нормальной работе усилителя.

Если сигнализатор загорается при работающем двигателе, это может указывать на неисправность рулевого усилителя и необходимость его ремонта. Обратитесь к авторизованному дилеру для проверки электрического усилителя.

При включении сигнализатора усилитель рулевого управления может не работать надлежащим образом, однако водитель по-прежнему может управлять автомобилем. В этом случае потребуется прикладывать большее усилие к рулевому колесу автомобиля, особенно при движении в поворотах или с низкой скоростью (подробные сведения см. на стр. 132).

### Сигнализатор низкого давления масла

При переводе кнопки запуска/остановки двигателя в режим ON сигнализатор низкого давления масла загорается постоянным светом.

После запуска двигателя сигнализатор автоматически гаснет. Это свидетельствует об исправной работе датчика давления моторного масла. Если сигнализатор горит или мигает во время работы двигателя, это указывает на значительное снижение давления моторного масла. Остановите автомобиль в безопасном месте, выключите двигатель и незамедлительно обратитесь к авторизованному дилеру.

#### ОСТОРОЖНО

- Запрещается продолжать движение на автомобиле с горящим сигнализатором низкого давления масла, так как это приведет к серьезному повреждению двигателя.
- Включение сигнализатора низкого давления масла не обязательно свидетельствует о снижении уровня моторного масла. Обязательно проверьте уровень моторного масла с помощью щупа (подробные сведения см. на стр. 218).

### Сигнализатор высокой температуры охлаждающей жидкости двигателя

При переводе кнопки запуска/остановки двигателя в режим ON сигнализатор высокой температуры охлаждающей жидкости не загорается.

Если сигнализатор загорается во время движения автомобиля, это указывает на превышение допустимой рабочей температуры охлаждающей жидкости.

#### ОСТОРОЖНО

Включение сигнализатора высокой температуры охлаждающей жидкости при работе двигателя может указывать на перегрев последнего. Дайте двигателю поработать на холостом ходу в течение нескольких минут, чтобы он немного остыл, затем выключите двигатель и остановите автомобиль. Продолжение движения на автомобиле с перегретым двигателем может привести к серьезным повреждениям силового агрегата.

 **Сигнализатор ремня безопасности**

При переводе кнопки запуска/остановки двигателя в режим ON сигнализатор ремня безопасности загорается постоянным светом. Сигнализатор остается включенным до тех пор, пока водитель не пристегнет ремень безопасности.

На некоторых моделях сигнализатор ремня безопасности также загорается, если не пристегнут ремень безопасности переднего пассажира. Этот сигнализатор продолжает гореть до тех пор, пока водитель и передний пассажир не пристегнут свои ремни безопасности.

Если на переднем сиденье не находится пассажир, сигнал пассажирского ремня безопасности не подается. В этом случае не кладите какие-либо предметы на переднее пассажирское сиденье, чтобы предотвратить ошибочное включение сигнализатора.

 **Сигнализатор низкого уровня топлива**

Включение этого сигнализатора указывает на практически полное израсходование топлива в топливном баке и необходимость своевременной заправки автомобиля.

 **Сигнализатор неисправности системы подушек безопасности**

При переводе кнопки запуска/остановки двигателя в режим ON сигнализатор неисправности системы SRS загорается на 6 секунд, а затем гаснет. Это свидетельствует об исправной работе системы пассивной безопасности автомобиля.

В следующих случаях следует незамедлительно обратиться к авторизованному дилеру для проверки подушек безопасности и преднатяжителей ремней безопасности во избежание их ненадлежащей работы:

- Сигнализатор неисправности системы SRS остается включенным дольше 6 секунд.
- Сигнализатор неисправности системы SRS прерывисто мигает.
- Сигнализатор неисправности системы SRS не загорается при включении зажигания.

 **Сигнализатор высокой температуры трансмиссионной жидкости**

Если этот сигнализатор загорается во время движения автомобиля, это указывает на перегрев рабочей жидкости в коробке передач. Следует немедленно остановить автомобиль; возобновление движения разрешается только после снижения температуры трансмиссионной жидкости и выключения сигнализатора. Если сигнализатор не гаснет, рекомендуется обратиться к авторизованному дилеру для проверки автомобиля.

 **Индикатор неисправности двигателя (MIL)**

При переводе кнопки запуска/остановки двигателя в режим ON индикатор загорается постоянным светом.

Индикатор гаснет после запуска двигателя. Это свидетельствует об исправной работе системы управления двигателем.

Включение индикатора во время работы двигателя может свидетельствовать о неисправности системы управления и необходимости ремонта двигателя. Незамедлительно обратитесь к авторизованному дилеру для проверки автомобиля. В случае включения индикатора необходимо соблюдать следующие меры предосторожности во избежание возможного повреждения двигателя:

- Не превышайте скорость 70 км/ч.
- Избегайте внезапных ускорений и торможений.
- Избегайте движения по дорогам с крутым уклоном.
- Избегайте перевозки или буксировки тяжелых грузов.

 **ОСТОРОЖНО**

Дальнейшая эксплуатация автомобиля без надлежащего и своевременного ремонта системы управления двигателем приведет к снижению мощности двигателя и увеличению расхода топлива и даже может стать причиной повреждения силового агрегата, которое не будет покрываться гарантией на новый автомобиль.

## Комбинация приборов

### **Сигнализатор неисправности электрического стояночного тормоза**

При переводе кнопки запуска/остановки двигателя в режим ON сигнализатор неисправности стояночной тормозной системы загорается на несколько секунд, а затем гаснет.

В случае неисправности электрического стояночного тормоза сигнализатор будет мигать или гореть постоянным светом. Остановите автомобиль в безопасном месте, выключите двигатель и незамедлительно обратитесь к авторизованному дилеру.

### **Сигнализатор низкого давления в шине**

При переводе кнопки запуска/остановки двигателя в режим ON сигнализатор низкого давления в шине загорается на несколько секунд, а затем гаснет. Это свидетельствует об исправной работе системы TPMS.

Если сигнализатор продолжает гореть, это указывает на снижение давления в одной из шин автомобиля. Следует как можно скорее остановить автомобиль в безопасном месте и проверить состояние шин.

Дополнительные сведения см. на стр. 166 и стр. 168.

### **Сигнализатор неисправности системы ESC**

При переводе кнопки запуска/остановки двигателя в режим ON сигнализатор неисправности системы ESC загорается на несколько секунд, а затем гаснет. Это свидетельствует об исправной работе электронной системы стабилизации.

Во время срабатывания системы ESC сигнализатор мигает с частотой 3 раза в секунду, во всех остальных случаях сигнализатор загораться не должен.

При отключении системы ESC вручную на комбинации приборов загорается индикатор отключения данной системы.

Если система ESC не отключена вручную, и сигнализатор неисправности системы горит постоянным светом, это указывает на нарушение работы системы ESC. Незамедлительно обратитесь к авторизованному дилеру для проверки автомобиля (подробные сведения см. на стр. 130).

### **Сигнализатор неисправности АЕВ\***

При переводе кнопки запуска/остановки двигателя в режим ON сигнализатор неисправности АЕВ загорается на несколько секунд, а затем гаснет. Это свидетельствует об исправной работе системы автономного экстренного торможения.

Если сигнализатор продолжает гореть, это указывает на неисправность системы АЕВ.

Мигание сигнализатора во время движения информирует о срабатывании системы.

### **Сигнализатор неисправности АСС\* (красный)**

Сигнализатор загорается при отказе системы адаптивного круиз-контроля.

Если сигнализатор продолжает гореть после перезапуска автомобиля, срочно обратитесь к авторизованному дилеру для проверки.

### **Сигнализатор неисправности системы удержания полосы движения\* (красный)**

Сигнализатор загорается, если система удержания полосы движения (LKA) выходит из строя.

Если сигнализатор продолжает гореть после перезапуска автомобиля и не гаснет, срочно обратитесь к авторизованному дилеру для проверки.

### **Сигнализатор неисправности системы предупреждения о выходе из полосы движения\* (красный)**

Сигнализатор загорается, если система предупреждения о выходе из полосы движения (LDW) выходит из строя.

Если сигнализатор продолжает гореть после перезапуска автомобиля и не гаснет, срочно обратитесь к авторизованному дилеру для проверки.

### **Сигнализатор неисправности системы выравнивания в занимаемой полосе движения\* (красный)**

Сигнализатор загорается, если система выравнивания в занимаемой полосе движения (LCA) выходит из строя.

Если сигнализатор продолжает гореть после перезапуска автомобиля и не гаснет, срочно обратитесь к авторизованному дилеру для проверки.

### **Сигнализатор неисправности системы интеллектуальной помощи водителю ICA\* (красный)**

Сигнализатор загорается, если система интеллектуальной помощи водителю (ICA) выходит из строя.

Если сигнализатор продолжает гореть после перезапуска автомобиля и не гаснет, срочно обратитесь к авторизованному дилеру для проверки.

### **Индикатор режима ожидания\***

Индикатор отражает состояние готовности автомобиля начать движение. Включение индикатора сопровождается звуковым сигналом и происходит, когда передача установлена в положение P или N, нажата педаль тормоза, кнопка запуска/остановки двигателя находится в режиме ON.

### **Индикатор ограниченной производительности\***

При переводе кнопки запуска/остановки двигателя в режим ON индикатор загорается на несколько секунд, а затем гаснет. Это свидетельствует об исправной работе системы питания автомобиля.

Если индикатор загорается во время движения автомобиля, это свидетельствует о сниженной мощности, подаваемой на двигатель, при увеличении скорости автомобиля мощность будет недостаточна. Необходима проверка автомобиля у авторизованного дилера.

### **Индикатор выключения системы звукового оповещения пешеходов AVAS\***

Индикатор загорается при отключении функции звукового оповещения на экране мультимедийной системы, когда кнопка запуска/остановки двигателя находится в режиме ON.

Чтобы индикатор погас, включите функцию звукового оповещения пешеходов AVAS на экране мультимедийной системы.

### **Индикатор включения левого указателя поворота**

При отклонении комбинированного переключателя освещения вниз начинает мигать индикатор включения левого указателя поворота.

Если индикатор мигает с увеличенной частотой или не мигает вовсе, это может свидетельствовать о перегорании лампы указателя поворота. Обратитесь к авторизованному дилеру для проверки автомобиля.

### **Индикатор включения правого указателя поворота**

При отклонении комбинированного переключателя освещения вверх начинает мигать индикатор включения правого указателя поворота.

Если индикатор мигает с увеличенной частотой или не мигает вовсе, это может свидетельствовать о перегорании лампы указателя поворота. Обратитесь к авторизованному дилеру для проверки автомобиля.

### **Индикатор включения заднего противотуманного фонаря**

Этот индикатор загорается при включении заднего противотуманного фонаря автомобиля.

### **Индикатор включения габаритных огней**

Этот индикатор загорается при включении габаритных огней автомобиля, фоновой подсветки приборной панели и подсветки кнопок управления.

### **Индикатор включения ближнего света фар**

Этот индикатор загорается при включении ближнего света фар автомобиля.

### **Индикатор включения дальнего света фар**

Этот индикатор загорается при включении дальнего света фар автомобиля.

### **Индикатор автоматического включения фар**

Этот индикатор загорается при включении функции автоматического управления фарами автомобиля.

### **Индикатор автоматического включения стеклоочистителя**

Этот индикатор загорается при включении функции автоматического управления стеклоочистителя автомобиля.

## Комбинация приборов

### Индикатор отключения системы ESC

Если этот индикатор постоянно горит во время работы двигателя, это свидетельствует об отключении системы ESC, поэтому водителю необходимо соблюдать повышенную осторожность при управлении автомобилем.

Водитель может включить и отключить систему ESC в меню мультимедийной системы (подробные сведения см. на стр. 130).

### Индикатор отключения системы AEB\*

При переводе кнопки запуска/остановки двигателя в режим ON индикатор AEB загорается на несколько секунд, а затем гаснет после выполнения самодиагностики.

Если индикатор горит во время движения или при включенном двигателе, это означает, что система была отключена.

Чтобы индикатор погас, включите систему AEB на экране мультимедийной системы.

### Индикатор состояния функции AUTO HOLD

Этот индикатор загорается при включении функции автоматического удержания автомобиля (подробные сведения см. на стр. 127).

### / Индикатор включения стояночного тормоза

Этот индикатор должен загораться при переводе кнопки запуска/остановки двигателя в режим ON. Если электрический стояночный тормоз не включен, индикатор погаснет через несколько секунд. Если электрический стояночный тормоз включен, индикатор будет продолжать гореть до тех пор, пока водитель не выключит стояночный тормоз. Если индикатор не загорается, обратитесь к авторизованному дилеру для проверки автомобиля (подробные сведения см. на стр. 126).

Красный индикатор  загорается при включении стояночного тормоза,

зеленый индикатор  загорается при включении функции автоматического удержания автомобиля (AUTO HOLD).

### Индикатор режима ожидания ACC\* (серый)

Этот индикатор загорается, когда функция адаптивного круиз-контроля находится в режиме ожидания.

### Индикатор рабочего состояния ACC\* (зеленый)

Этот индикатор загорается, когда функция адаптивного круиз-контроля находится в активном состоянии, осуществляя частичное управление автомобилем.

### Индикатор работы системы предупреждения о выходе из полосы движения\* (зеленый)

Этот индикатор загорается, когда система предупреждения о выходе из полосы движения (LDW) активирована.

### Индикатор работы системы удержания полосы движения\* (зеленый)

Этот индикатор загорается, когда система удержания полосы движения (LKA) активирована.

### Индикатор работы системы выравнивания в занимаемой полосе движения\* (зеленый)

Этот индикатор загорается, когда система выравнивания в занимаемой полосе движения (LCA) активирована.

### / / Индикаторы системы интеллектуальной помощи водителю (ICA)\*

Индикаторы отображают различные состояния работы системы ICA:

 Горит серый индикатор – система находится в режиме ожидания.

 Горит зеленый индикатор – система находится в активном состоянии.

 Горит желтый индикатор – система функционирует в ограниченном режиме.



### / **Сигнализатор системы предупреждения столкновений при перестроении\***

Зеленый сигнализатор  загорается в случае исправной работы системы предупреждения столкновений при перестроении.

Желтый сигнализатор  загорается в случае неисправности системы предупреждения столкновений при перестроении. Обратитесь к авторизованному дилеру для проверки и ремонта системы.

### / **Индикаторы системы предупреждения о столкновении сзади\***

Индикаторы отображают различные состояния работы системы предупреждения о столкновении при смене полосы движения, перекрестном движении сзади и предупреждения об открывании дверей:

 Горит зеленый индикатор – функция активирована, система функционирует без сбоев.

 Горит желтый индикатор – одна из функций системы неисправна.

### Звуковые сигналы и текстовые сообщения

Если переключатель освещения установлен в положение  или  или , а кнопка запуска/остановки двигателя переведена в режим ACC или OFF, то при открывании водительской двери звучит предупреждающий сигнал. Он служит для напоминания водителю о необходимости перевести переключатель освещения в положение **OFF** перед выходом из автомобиля.

#### **Сигнал напоминания об открытой двери**

Если во время движения автомобиля со скоростью более 7 км/ч открывается любая дверь, подается звуковой сигнал для напоминания о необходимости закрыть все двери. Подача звукового сигнала прекращается при снижении скорости автомобиля до 3 км/ч.

#### **Сигнал напоминания об оставленном ключе**

Предупреждающий звуковой сигнал подается в следующем случае:

- При запираании дверей с помощью кнопки на дверной ручке, если кнопка запуска/остановки двигателя не переведена в режим OFF, или смарт-ключ оставлен в салоне автомобиля.

Если звучит предупреждающий сигнал, сначала выключите зажигание, а затем закройте двери автомобиля (подробные сведения см. на стр. 117).

#### **Сигнал напоминания о непристегнутом ремне безопасности водителя**

Звуковой сигнал подается при достижении автомобилем скорости 10 км/ч, если не пристегнут ремень безопасности водителя. Сигнал звучит в течение 60 секунд, и одновременно в течение 3 секунд на экране комбинации приборов отображается сообщение «Ремень безопасности водителя не пристегнут». Подача сигнала прекращается, если водитель пристегивает ремень безопасности или скорость автомобиля снижается до 8 км/ч.

#### **Сигнал напоминания о непристегнутом ремне безопасности переднего пассажира\***

Если ремень безопасности переднего пассажира не пристегнут, когда на переднем сиденье находится пассажир, звуковой сигнал подается при достижении автомобилем скорости 10 км/ч. Сигнал звучит в течение 60 секунд, и одновременно в течение 3 секунд на экране комбинации приборов отображается сообщение «Ремень безопасности переднего пассажира не пристегнут». Подача сигнала прекращается, если водитель пристегивает ремень безопасности или скорость автомобиля снижается до 8 км/ч.

#### **ОСТОРОЖНО**

Во избежание ошибочной подачи звукового сигнала не кладите тяжелые предметы на переднее пассажирское сиденье во время движения автомобиля.

## Комбинация приборов

### Сигнал напоминания о включенном стояночном тормозе

Если водитель выключает стояночный тормоз без нажатия педали тормоза, подается однократный звуковой сигнал для напоминания водителю о необходимости нажатия педали тормоза перед выключением стояночного тормоза.

### Напоминание о непристегнутом ремне безопасности водителя

Если ремень безопасности водителя не пристегнут, то при достижении автомобилем скорости 10 км/ч на комбинации приборов в течение 3 секунд отображается сообщение «Ремень безопасности водителя не пристегнут». В этом случае водителю следует пристегнуть ремень безопасности.

### Напоминание о непристегнутом ремне безопасности переднего пассажира\*

Если ремень безопасности переднего пассажира не пристегнут, то при достижении автомобилем скорости 10 км/ч на комбинации приборов в течение 3 секунд отображается сообщение «Ремень безопасности переднего пассажира не пристегнут». В этом случае переднему пассажиру следует пристегнуть ремень безопасности.

### Напоминание о низком уровне топлива

Когда уровень топлива в топливном баке становится низким, на дисплее комбинации приборов отображается сообщение «Низкий уровень топлива. Своевременно заправьте автомобиль». В этом случае следует как можно скорее заправить автомобиль топливом на ближайшей заправочной станции, чтобы избежать возможных повреждений топливной системы автомобиля.

### Напоминание системы автономного экстренного торможения АЕВ\*

Когда функция АЕВ включена, выключена, работает или неисправна, на комбинированном приборном щитке соответственно отображается сообщение «**Аварийное торможение включено**», «**Аварийное торможение выключено**», «**Аварийное торможение работает**», «**Аварийное торможение неисправно**».

Если функция автономного экстренного торможения АЕВ неисправна, своевременно обратитесь к авторизованному дилеру для проверки и ремонта.

### Напоминание системы запуска/остановки двигателя

При попытке запуска двигателя без нажатия педали тормоза на экране комбинации приборов отображается сообщение «**Нажмите педаль тормоза для запуска двигателя**». В этом случае перед запуском двигателя следует нажать педаль тормоза.

Если при запуске двигателя не включена передача Р или N, на экране комбинации приборов отображается сообщение «**Включите передачу Р или N для запуска двигателя**». В этом случае перед запуском двигателя включите передачу Р или N и нажмите педаль тормоза.

При переводе кнопки запуска/остановки двигателя в режим OFF на экране комбинации приборов отображается сообщение «**Включите передачу Р**». В этом случае включите передачу Р, прежде чем выключить зажигание.

### Напоминание о неисправности системы электропитания\*

Если в системе электропитания автомобиля обнаружена неисправность, на экране комбинации приборов отображается сообщение «Неисправность реле электропитания». В этом случае незамедлительно обратитесь к авторизованному дилеру для проверки и ремонта автомобиля.

### Напоминание о смарт-ключе

Если на экране комбинации приборов отображается сообщение «Смарт-ключ не в автомобиле» или «**Смарт-ключ не обнаружен**», проверьте, находится ли смарт-ключ в салоне автомобиля и не разряжена ли его батарея. Возьмите смарт-ключ с собой или замените батарею смарт-ключа.

Если на экране комбинации приборов отображается сообщение «**Слабый сигнал смарт-ключа**», своевременно замените батарею смарт-ключа.

### Напоминание о стояночном тормозе

При оттягивании выключателя стояночного тормоза на экране комбинации приборов в течение 10 секунд отображается сообщение «**Электрический стояночный тормоз включен**».

При нажатии выключателя стояночного тормоза на экране комбинации приборов отображается сообщение «**Нажмите педаль для выключения стояночного тормоза**». Если выключатель стояночного тормоза и тормозная педаль нажаты одновременно, на экране комбинации приборов в течение 10 секунд отображается сообщение «Электрический стояночный тормоз выключен».

Если на экране комбинации приборов отображается сообщение «**Требуется обслуживание стояночного тормоза**», обратитесь к авторизованному дилеру для проверки и ремонта автомобиля.

#### Напоминание о чрезмерном загрязнении сажевого фильтра\*

Автомобиль оснащен сажевым фильтром, который улавливает твердые частицы, содержащиеся в отработавших газах двигателя, и автоматически дожигает их во время движения автомобиля с высокой скоростью. Для эффективного дожигания отложений сажи рекомендуется регулярно совершать непродолжительные поездки на автомобиле с высокой скоростью.

Когда количество твердых частиц в сажевом фильтре достигает определенного уровня, на экране комбинации приборов отображается сообщение «**Избыточное накопление частиц в сажевом фильтре**», и в течение 3 секунд подается звуковой сигнал. В этом случае рекомендуется двигаться на автомобиле в течение 10—20 минут по скоростной автострате с постоянной скоростью не менее 70 км/ч, каждые 30 секунд отпуская педаль акселератора для движения автомобиля накатом в течение 5–10 секунд. Выполнение указанных действий позволит автоматически очистить сажевый фильтр от отложений углеводородов. Если напоминание отображается слишком часто, следует обратиться к авторизованному дилеру для его отключения.

Если в течение длительного времени не будут обеспечиваться условия для автоматической регенерации сажевого фильтра, количество твердых частиц достигнет критического уров-

ня, что вызовет включение сигнализатора неисправности двигателя. В этом случае незамедлительно обратитесь к авторизованному дилеру для проверки и ремонта автомобиля.

#### **i** ПРИМЕЧАНИЕ

Процесс дожигания отложений в сажевом фильтре можно ускорить, двигаясь продолжительное время по автострате с высокой скоростью.

## Запуск двигателя и переключение передач

### Педали



- ① Педаль тормоза
- ② Педаль акселератора

### Проверка педали тормоза



Если следующие параметры не соответствуют норме, обратитесь к авторизованному дилеру.

- Свободный ход педали тормоза: 7–15 мм.
- Усилие нажатия педали: < 500 Н.
- Высота педали тормоза над полом в исходном положении:  $112 \pm 6$  мм.

### **ОСТОРОЖНО**

- Перед запуском двигателя убедитесь, что обе педали можно в любой момент нажать до упора, а после отпущения педали возвращаются в исходное положение.
- Надлежащим образом закрепите напольный коврик. После установки убедитесь, что напольный коврик надежно закреплен, между ковриком и педалями имеется достаточное расстояние, а сам коврик не создает помех нажатию педалей.

### **ВНИМАНИЕ**

- Если педаль тормоза не возвращается в исходное положение, обратитесь к авторизованному дилеру для ремонта автомобиля.
- Категорически запрещается управлять автомобилем в обуви на высоком каблуке, шлепанцах или домашних тапках: высокий каблук может помешать полностью нажать педаль тормоза, а шлепанец может легко соскользнуть с ноги, помешав своевременно применить торможений, что станет причиной дорожно-транспортного происшествия.
- Неустойчивые предметы, такие как бутылки и банки с напитками, следует ставить в подстаканники на центральной консоли. В противном случае при ударе или экстренном торможении они могут упасть и закатиться под педаль тормоза или акселератора, помешав нажатию педали и спровоцировав дорожно-транспортное происшествие.
- Если нажатию педали тормоза мешает напольный коврик или другой посторонний предмет, эффективность торможения автомобиля будет недостаточной, что создает опасность серьезной аварии.
- Не храните какие-либо предметы в нише для ног с водительской стороны. В противном случае они могут помешать нажатию педалей водителем. Если в случае экстренного торможения или аварийной ситуации водитель не сможет нажать педаль тормоза, это с высокой долей вероятности приведет к серьезному столкновению.

### Запуск и остановка двигателя

#### Кнопка запуска/остановки двигателя



Кнопка запуска/остановки двигателя находится на приборной панели справа от рулевого колеса.

- Двигатель автомобиля можно запустить без использования ключа.
- Нажатием кнопки можно переключать режимы электропитания автомобиля.
- При отпирании дверей загорается подсветка кнопки запуска/остановки двигателя, что облегчает ее нажатие в темноте.
- При переводе кнопки запуска/остановки двигателя в режим ACC или ON, а также при запуске двигателя индикатор кнопки загорается синим светом; индикатор гаснет после отключения электропитания.

#### Переключение режимов электропитания

Если педаль тормоза не нажата, каждое нажатие кнопки запуска/остановки двигателя приводит к последовательному переключению режимов электропитания системы. Режимы электропитания переключаются в следующем порядке: OFF → ACC → ON (двигатель остановлен) → OFF. Во всех режимах, за исключением режима OFF, индикатор в кнопке запуска/остановки двигателя горит синим светом.

OFF: электропитание отключено. ACC: электропитание подается на некоторое вспомогательное оборудование, например, радиоприемник. ON: электропитание подается во все системы автомобиля.

#### ОСТОРОЖНО

- Перед запуском двигателя убедитесь, что к электрическим розеткам в салоне автомобиля не подключены внешние потребители (например, зарядное устройство, цифровой видеорегистратор и т. п.), которые могут препятствовать нормальному запуску двигателя.
- Если при остановленном двигателе в течение длительного времени остается включенным режим электропитания ON, система автоматически переключается в энергосберегающий режим для уменьшения расхода электроэнергии аккумуляторной батареи.
- В некоторых случаях после нажатия кнопки запуска/остановки двигателя может потребоваться слегка повернуть рулевое колесо для его разблокирования и переключения режима электропитания.
- Не забирайте смарт-ключ с собой, оставляя автомобиль с работающим двигателем: двигатель продолжит работать, но в случае его остановки повторно запустить двигатель не удастся. Всегда держите электронный ключ при себе, не передавайте его третьим лицам.



## Запуск двигателя и переключение передач

### Запуск двигателя



Если смарт-ключ находится в салоне автомобиля, нажмите педаль тормоза и убедитесь, что в коробке передач включена передача Р или N. Нажмите кнопку запуска/остановки двигателя для обычного запуска двигателя. При этом в кнопке запуска/остановки двигателя одновременно загорится индикатор синего цвета.

При попытке запуска двигателя без нажатия педали тормоза на экране комбинации приборов отображается сообщение «Нажмите педаль тормоза для запуска двигателя». Если при запуске двигателя в коробке передач не включена передача Р или N, на экране комбинации приборов отображается сообщение «Включите передачу Р или N для запуска двигателя».

### Запуск двигателя в аварийном режиме



Если батарея в смарт-ключе сильно разряжена, двигатель невозможно запустить нажатием кнопки запуска/остановки двигателя. В этом случае потребуется выполнить запуск двигателя в аварийном режиме.

1. Положите смарт-ключ в переднюю часть вещевого отделения под центральной консолью, расположив его так, чтобы сторона с изображением ключа была направлена вверх, а более широкий конец – в сторону передней части автомобиля.

2. Запустите двигатель обычным способом.

После запуска двигателя своевременно замените батарею смарт-ключа.

### Аварийный запуск двигателя

Если двигатель внезапно заглох, и включен режим электропитания ON:

- включите передачу N, нажмите педаль тормоза, а затем один раз нажмите кнопку запуска/остановки двигателя для повторного запуска двигателя.

Если двигатель внезапно заглох, и включен режим электропитания ACC:

- включите передачу N, нажмите педаль тормоза, а затем дважды нажмите кнопку запуска/остановки двигателя для повторного запуска двигателя.

#### ВНИМАНИЕ

Используйте этот способ только в экстренной ситуации.

### ПРИМЕЧАНИЕ

Если заряда аккумуляторной батареи недостаточно для запуска двигателя, попытайтесь запустить двигатель с помощью соединительного кабеля от аккумуляторной батареи другого автомобиля.

(см. п. «Запуск двигателя от внешнего источника питания» на стр. 196).

### ВНИМАНИЕ

- При запуске двигателя нажимать кнопку запуска/остановки двигателя следует только кратковременно. Не удерживайте кнопку нажатой длительное время. Если двигатель не запустился, подождите не менее 10 секунд, прежде чем повторить попытку запуска (если двигатель не запустился после нескольких попыток при температуре окружающей среды ниже  $-30^{\circ}\text{C}$ , интервал между каждой последующей попыткой должен превышать 2 минуты). В противном случае возможно повреждение стартера.
- Не допускайте длительной работы двигателя в замкнутом пространстве или плохо проветриваемом месте, чтобы избежать отравления ядовитыми выхлопными газами автомобиля.
- Не оставляйте автомобиль без присмотра с работающим двигателем.

### Остановка двигателя

После полной остановки автомобиля переведите рычаг селектора в положение Р, затем включите стояночный тормоз и нажмите кнопку запуска/остановки двигателя, чтобы остановить двигатель.

### ОСТОРОЖНО

- После остановки двигателя охлаждающий вентилятор может продолжать работать некоторое время.
- После работы с высокой нагрузкой рекомендуется дать двигателю поработать на холостом ходу в течение нескольких минут для охлаждения, прежде чем остановить его.

### Аварийная остановка двигателя

Если автомобиль не исправен, и двигатель невозможно остановить обычным способом, или требуется остановить работу двигателя в аварийной ситуации, нажмите и удерживайте кнопку запуска/остановки двигателя дольше 2 секунд, или нажмите кнопку 3 раза подряд в течение 2 секунд, чтобы принудительно остановить двигатель. При этом система переключится в режим питания АСС.

### ВНИМАНИЕ

- Категорически запрещается нажимать кнопку запуска/остановки двигателя во время движения автомобиля для принудительного выключения двигателя. В противном случае можно потерять контроль над автомобилем, что приведет к дорожно-транспортному происшествию.
- Подушки безопасности и преднатяжители ремней безопасности не работают при остановленном двигателе.
- После остановки двигателя прекращает работу усилитель тормозной системы. При этом для работы тормозов необходимо нажимать педаль тормоза с гораздо большим усилием, что очень опасно.
- После остановки двигателя также прекращает работу рулевой усилитель. При этом становится труднее поворачивать рулевое колесо, что очень опасно.

## Запуск двигателя и переключение передач

### Переключение передач\*



На автомобилях, оборудованных системой ESM, после пристегивания водительского ремня безопасности и закрывания водительской двери становятся возможными следующие варианты переключения передач:

Текущая \ Целевая	P	R	N	D	M
P	-	При работающем двигателе полностью остановите автомобиль и нажмите кнопку P			
R	При работающем двигателе (передача R или D) полностью остановите автомобиль, нажмите педаль тормоза, а затем нажмите кнопку разблокировки с левой стороны рычага	-	При работающем двигателе полностью остановите автомобиль, нажмите педаль тормоза, а затем нажмите кнопку разблокировки с левой стороны рычага	X	
N		Двигатель работает	-	Двигатель работает	Двигатель работает
D		При работающем двигателе полностью остановите автомобиль	При работающем двигателе полностью остановите автомобиль и нажмите педаль тормоза	-	Двигатель работает

Когда включен режим питания ON и двигатель не работает, возможно переключение только между передачами P и N:

- Переключите систему электропитания в режим ON закройте дверь и пристегните ремень безопасности, затем переключитесь с передачи P на передачу N; переключение на любую другую передачу выполняться не будет; если включена передача N и автомобиль неподвижен, нажмите кнопку P для переключения на передачу P.

После переключения системы питания в режим OFF автоматически включается передача P:

- Если включен режим питания ON, не включена передача P, и скорость автомобиля меньше 2 км/ч, то при переключении системы питания из режима ON в режим ACC или OFF коробка передач автоматически переключается на передачу P.

#### ВНИМАНИЕ

Запрещается переводить кнопку запуска/остановки двигателя в режим OFF, открывать дверь или отстегивать ремень безопасности во время движения автомобиля. В противном случае это может привести к повреждению автомобиля или травмам.

### Автоматическое переключение на передачу Р для предотвращения самопроизвольного движения автомобиля:

- Если включен режим питания ON, не включена передача Р, и скорость автомобиля меньше 2 км/ч, то при отстегивании ремня безопасности водителя или открывании водительской двери коробка передач автоматически переключится на передачу Р; переключение с передачи Р на любую другую передачу будет невозможно, пока не будет закрыта водительская дверь или пристегнут ремень безопасности водителя.

### Особые случаи переключения передач:

- В обычной ситуации, покидая автомобиль, водитель должен включить передачу Р, в противном случае возникает опасность дорожно-транспортного происшествия.
- Если водителю необходимо оставить автомобиль с включенной передачей N, следует переключить систему питания в режим ON, протянуть ремень безопасности за спинкой сиденья и вставить пряжку ремня в замок (чтобы предотвратить автоматическое переключение на передачу Р), включить передачу N, открыть водительскую дверь и выйти из автомобиля.

#### **ОСТОРОЖНО**

Покидая автомобиль, водитель должен убедиться, что в коробке передач включена передача Р, чтобы исключить вероятность аварийной ситуации.

### Р (стояночная передача):

это передача используется при парковке автомобиля или запуске двигателя. Прежде чем переключиться на передачу Р, следует полностью остановить автомобиль.

### Р (передача заднего хода):

эта передача предназначена для движения задним ходом. Перед переключением на передачу R следует убедиться, что автомобиль полностью остановлен, а двигатель работает на холостом ходу. При переключении с передачи Р на передачу R следует нажимать педаль тормоза. После включения передачи R автоматически загорается фонарь заднего хода.

### N (нейтральная передача):

при необходимости кратковременной остановки автомобиля включите передачу N (трансмиссия не заблокирована), удерживайте нажатой педаль тормоза или включите стояночный тормоз.

Если требуется переключиться с передачи N на передачу R, сначала нажмите педаль тормоза до упора, чтобы полностью остановить автомобиль.

### D (передача переднего хода):

эта передача предназначена для движения автомобиля вперед, при этом коробка передач будет автоматически переключаться на повышенные или пониженные передачи в зависимости от оборотов двигателя и скорости движения автомобиля.

### Начало движения и остановка автомобиля



### Начало движения

1. Включите передачу Р, чтобы запустить двигатель.
2. Нажмите педаль тормоза, нажав и удерживая кнопку разблокировки на левой стороне рычага селектора, потяните рычаг назад, чтобы включить передачу D или M; выключите стояночный тормоз, затем отпустите педаль тормоза и плавно нажмите педаль акселератора, чтобы привести автомобиль в движение.

### Остановка

1. Нажмите педаль тормоза для остановки автомобиля.
2. После полной остановки автомобиля включите стояночный тормоз.



## Запуск двигателя и переключение передач

3. Включите передачу Р и заглушите двигатель.

### ВНИМАНИЕ

- Во избежание серьезного повреждения коробки передач и для предотвращения возможных происшествий запрещается во время движения автомобиля включать передачу N и двигаться накатом.
- После остановки двигателя следует обязательно включить стояночный тормоз, независимо от того, какая передача включена в текущий момент. В противном случае возможно самопроизвольное движение автомобиля, что создает опасность дорожно-транспортного происшествия.

### ОСТОРОЖНО

- После запуска двигателя не удерживайте педаль тормоза нажатой длительное время для сохранения неподвижности автомобиля при включенной передаче D. В случае длительной стоянки автомобиля с работающим двигателем следует включить передачу Р или N.
- Переключиться на передачу Р можно только после полной остановки автомобиля и нажатия педали тормоза.

### Включение передачи заднего хода

1. Полностью остановите автомобиль;
2. Нажмите педаль тормоза, нажав и удерживая кнопку разблокировки на левой стороне рычага селектора, переведите рычаг вперед, чтобы включить передачу R; затем выключите стояночный тормоз.
3. После включения передачи R медленно отпустите педаль тормоза и плавно нажмите педаль акселератора, что начать движение задним ходом. При этом одновременно:
  - Загорается фонарь заднего хода.
  - Автоматически включается камера заднего вида\* или система кругового обзора\*, и на экране мультимедийной системы отображается изображение пространства позади автомобиля.
  - Включается система помощи при парковке и начинает подавать звуковые сигналы разной частоты при приближении автомобиля к препятствию (см. п. «Система помощи при парковке» на стр. 169).

### ОСТОРОЖНО

- При включении передачи R следует удерживать нажатой педаль тормоза. В противном случае автомобиль не начнет движение задним ходом даже после включения передачи, а на экране комбинации приборов будет постоянно мигать индикатор R.

### Режимы вождения



В дополнение к стандартному режиму вождения предусмотрены еще два режима, которые можно переключать кнопками на центральной панели управления.

**ECO** Экономичный режим

**SPORT** Спортивный режим



### Стандартный режим

Предназначен при повседневной эксплуатации автомобиля.

После запуска двигателя по умолчанию устанавливается стандартный режим.

В этом режиме обеспечивается более ровная и плавная передача крутящего момента на ведущие колеса.

### Экономичный режим

Предназначен для размеренного вождения.

Нажмите кнопку **ECO** для включения экономичного режима вождения, при этом на комбинации приборов загорится индикатор **ECO**.

В этом режиме обеспечивается максимальная топливная экономичность автомобиля.

### Спортивный режим

Предназначен для скоростного вождения.

Нажмите кнопку **SPORT** для включения спортивного режима вождения, при этом на комбинации приборов загорится индикатор **SPORT**.

В этом режиме обеспечиваются наилучшие динамические характеристики автомобиля.

### Напоминание о неисправности

Если при включенном режиме питания ON или во время движения автомобиля индикатор включенной передачи на комбинации приборов начинает мигать, это может указывать на неисправность системы питания или другой системы автомобиля (двигатель, система ABS/ESC и т. д.). В этом случае остановитесь на обочине в безопасном месте и незамедлительно обратитесь к авторизованному дилеру для проверки автомобиля.

## Тормоза и системы помощи при торможении

### ОСТОРОЖНО

- Во время движения автомобиля не держите ногу на педали тормоза, иначе можно случайно начать педаль, что станет причиной сокращения срока службы тормозных колодок и увеличения расхода топлива. Кроме того, из-за постоянного свечения стоп-сигналов автомобиля водители движущихся позади транспортных средств могут ошибочно расценить это как аварийную ситуацию.
- Частое применение торможения при движении на затяжном спуске приведет к перегреву тормозов и снижению их эффективности. В этом случае переключитесь на пониженную передачу и чаще используйте торможение двигателем.
- После преодоления водной преграды слегка нажмите педаль тормоза и проверьте эффективность их работы. Если эффективность торможения снизилась, соблюдая меры предосторожности, несколько раз плавно нажмите педаль тормоза, чтобы высушить тормозные колодки и восстановить нормальную работу тормозов.
- Во время движения соблюдайте безопасную дистанцию на случай экстренного торможения.
- Не нажимайте педаль тормоза резко и часто, чтобы предотвратить ускоренный износ тормозных колодок. В случае остановки двигателя во время движения автомобиля потребуется приложить значительно большее усилие к педали тормоза для замедления или остановки автомобиля.

### Факторы, влияющие на эффективность торможения

#### 1. Износ

Интенсивность износа тормозных колодок зависит главным образом от условий эксплуатации и режима движения, в особенности у автомобилей, которые эксплуатируются в горной местности, в больших городах, используются для частых поездок на короткие расстояния или в оживленном потоке. Поэтому очень важно регулярно проверять толщину тормозных колодок в соответствии с графиком технического обслуживания автомобиля.

#### 2. Мокрые или обработанные солью дороги

Мокрые дороги: при движении в сильный дождь или по залитой водой дороге тормозные колодки и диски намокают, в результате чего эффективность торможения снижается (в холодную погоду вода может замерзнуть на колодках и дисках, что усугубляет ситуацию). В этом случае слегка нажмите педаль тормоза несколько раз, чтобы высушить тормозные механизмы и восстановить их нормальную работу.

Дороги, обработанные солью: если при движении по обработанным солью дорогам тормоза автомобиля длительное время не используются, на тормозных колодках и дисках образуется слой соли, который снижает эффективность торможения. В этом случае слегка нажмите педаль тормоза несколько раз, чтобы удалить слой соли с тормозных колодок и дисков.

#### 3. Гористая местность

В горной местности и при движении автомобиля на затяжных спусках тормоза довольно часто используются в течение длительного времени с высокой интенсивностью, что вызывает перегрев тормозов и снижение их эффективности. Поэтому избегайте движения накатом на нейтральной передаче и частых торможений при движении на крутом спуске. По возможности используйте пониженные передачи для более эффективного торможения двигателем, которое позволяет уменьшить интенсивность использования рабочих тормозов и снизить их температуру. Чем ниже передача во время торможения двигателем, тем выше обороты двигателя и тем больше развиваемый им тормозной момент.

#### 4. Высота над уровнем моря

На большой высоте, вследствие низкого атмосферного давления и высокой разреженности воздуха, эффективность работы тормозного усилителя снижается, поэтому для торможения автомобиля требуется прикладывать большее усилие к педали тормоза. При необходимости торможения не нажимайте педаль тормоза прерывисто, а постоянно держите ногу на педали, контролируя эффективность торможения и прикладываемое усилие.

### 5. Обледеневшие и заснеженные дороги

Из-за низкого коэффициента трения льда и снега, тормозной путь автомобиля на заснеженной или обледеневшей дороге значительно увеличивается, особенно с ростом скорости автомобиля. Поэтому следует внимательно контролировать скорость движения и поддерживать увеличенную дистанцию до других транспортных средств, движущихся впереди и сбоку от автомобиля.

### 6. Ржавчина на поверхности тормозного диска

Если автомобиль длительное время не эксплуатируется, тормозные диски могут покрыться ржавчиной, а колодки – грязью. Прежде чем начинать нормальное движение, рекомендуется несколько раз нажать педаль тормоза, двигаясь с низкой скоростью, чтобы очистить тормозные колодки и диски.

### 7. Неисправность тормозной системы

Внезапное увеличение тормозного пути автомобиля или рабочего хода педали тормоза может указывать на неисправность тормозной системы. Скорректируйте манеру вождения, во время торможения соблюдайте предельную осторожность и нажимайте педаль тормоза с большим усилием. Обратитесь к авторизованному дилеру для проверки автомобиля.

#### **ВНИМАНИЕ**

Если тормозная система вышла из строя, не продолжайте движение; остановите автомобиль в безопасном месте и обратитесь за помощью к авторизованному дилеру.

### 8. Перегрев тормозов

Не держите ногу на педали тормоза, когда торможение не требуется. Это может привести к перегреву тормозов, снизить эффективность торможения, вызвать увеличение тормозного пути и износа тормозных колодок и дисков.

#### **Индикатор износа тормозов**

Тормозные колодки снабжены индикаторами износа. Если при нажатии педали тормоза слышится громкий скрип или скрежет, который отличается от звука сильного трения, обычно вызванного пылью на поверхности тормозного диска, это указывает на сильный износ тормозных колодок и необходимость их замены.

#### **Гидропривод тормозной системы**

Гидропривод подает тормозную жидкость к тормозным механизмам по двум отдельным тормозным контурам. В случае повреждения одного из контуров второй контур продолжает исправно работать. При этом требуется прикладывать большее усилие к педали тормоза для замедления автомобиля. В целях безопасности двигайтесь с низкой скоростью и при первой возможности обратитесь к авторизованному дилеру для проверки автомобиля.

#### **Сигнализатор тормозной системы**

Если сигнализатор тормозной системы  загорается во время движения автомобиля, это указывает на неисправность тормозной системы. В этом случае сначала проверьте уровень тормозной жидкости. Если уровень тормозной жидкости в норме, то это означает, что в тормозной системе имеется другая, более серьезная неисправность. Незамедлительно остановите автомобиль в безопасном месте и обратитесь к авторизованному дилеру для проверки автомобиля.

## Тормоза и системы помощи при торможении

### Электрический стояночный тормоз (EPB)



Выключатель электрического стояночного тормоза находится позади рычага селектора.

#### Включение и выключения стояночного тормоза вручную

После остановки автомобиля потяните выключатель вверх, чтобы включить стояночный тормоз независимо от того, работает двигатель или нет. При этом в выключателе загорится индикатор, а на экране комбинации приборов загорится индикатор включения стояночного тормоза  и отобразится сообщение «Стояночный тормоз включен».

Прежде чем покинуть автомобиль, обязательно убедитесь в том, что индикатор  на комбинации приборов горит.

Если кнопка запуска/остановки двигателя переведена в режим ON, или работает двигатель, нажмите педаль тормоза, а затем нажмите выключатель, чтобы выключить стояночный

тормоз. При этом индикатор в выключателе и индикатор включения стояночного тормоза погаснут, а на экране комбинации приборов отобразится сообщение «Стояночный тормоз выключен».

Если сначала не нажать педаль тормоза, стояночный тормоз не выключится, и на экране комбинации приборов отобразится сообщение «Нажмите тормозную педаль для выключения стояночного тормоза».

#### Автоматическое включение и выключения стояночного тормоза

Если после остановки автомобиля кнопка запуска/остановки двигателя переводится в режим OFF, стояночный тормоз включается автоматически.

Если водитель пристегивает ремень безопасности, закрывает водительскую дверь, затем включает передачу D или R и слегка нажимает педаль акселератора, то после начала движения автомобиля стояночный тормоз автоматически выключается.

Если после остановки автомобиля двигатель продолжает работать, а в коробке передач включена передача D или R, не нажимайте педаль акселератора, так как это приведет к выключению стояночного тормоза.

Перед началом движения убедитесь, что сигнализатор тормозной системы погас. Если электрический стояночный тормоз невозможно выключить вручную с помощью выключателя,

например, из-за неисправности стояночного тормоза или аккумуляторной батареи, обратитесь к авторизованному дилеру для проверки автомобиля.

#### ОСТОРОЖНО

- При включении и выключении стояночного тормоза может быть слышен звук работающего электромотора; это нормальное явление, которое свидетельствует об исправной работе стояночного тормоза.
- Если после экстренного торможения слышен посторонний шум или запах гари, это может быть вызвано неисправностью системы. Обратитесь к авторизованному дилеру для проверки автомобиля.

#### Обстоятельства, при которых запрещается включать стояночный тормоз

#### ОСТОРОЖНО

- Не включайте электрический стояночный тормоз во время буксировки автомобиля.
- В холодную погоду или во время снегопада существует опасность замерзания стояночного тормоза, из-за чего выключить его будет невозможно. На горизонтальной поверхности, при соблюдении надлежащих мер безопасности, стояночный тормоз можно не включать. Остановите автомобиль, включите стояночную передачу и заблокируйте колеса с помощью упоров, чтобы предотвратить перемещение автомобиля.
- Не включайте стояночный тормоз во время мойки автомобиля на автоматической автомойке.



### Экстренное аварийное торможение

В случае неисправности рабочей тормозной системы или другой экстренной ситуации потяните и удерживайте выключатель стояночного тормоза для замедления и остановки автомобиля с помощью стояночной тормозной системы. Отпустите выключатель для выключения стояночного тормоза.

#### **⚠ ВНИМАНИЕ**

- Не включайте стояночный тормоз во время движения автомобиля, за исключением экстренных ситуаций. В противном случае возможно повреждение тормозной системы автомобиля или дорожно-транспортное происшествие.
- Если сигнализатор стояночного тормоза продолжает гореть после выключения стояночного тормоза, незамедлительно обратитесь к авторизованному дилеру для проверки системы.
- Не допускайте движения автомобиля с включенным стояночным тормозом. В противном случае это может вызвать повышенный износ тормозных колодок.
- Перед тем как покинуть автомобиль, необходимо убедиться, что стояночный тормоз включен, а в коробке передач включена передача Р (стояночная передача).

#### **⚠ ВНИМАНИЕ**

- Пользоваться выключателем стояночного тормоза разрешается только водителю, но не пассажирам. Случайное выключение стояночного тормоза может привести к серьезным последствиям.
- Передавая ключ от автомобиля третьим лицам, обязательно ознакомьте их с правилами пользования стояночным тормозом.
- Во избежание случайного перемещения автомобиля, после остановки всегда включайте стояночный тормоз и стояночную передачу (передача Р).
- Не следует включать стояночный тормоз во время движения автомобиля: стояночный тормоз воздействует только на задние колеса, вследствие чего увеличивается тормозной путь и возникает опасность заноса автомобиля.

### Функция автоматического удержания автомобиля (AUTO HOLD)



Функция AUTO HOLD обеспечивает автоматическое включение и выключение стояночного тормоза при кратковременных остановках автомобиля во время движения. При этом водителю после остановки автомобиля не требуется длительное время удерживать нажатой педаль тормоза. После отпускания педали тормоза система продолжает удерживать автомобиль на месте некоторое время, чтобы водитель мог неторопливо нажать педаль акселератора и начать движение; когда автомобиль находится на уклоне, функция AUTO HOLD также предотвращает скатывание автомобиля под уклон.



## Тормоза и системы помощи при торможении

### Включение функции AUTO HOLD

Если двигатель автомобиля работает, водительская дверь закрыта и ремень безопасности водителя пристегнут, нажмите выключатель AUTO HOLD для включения функции автоматического удержания; при этом загорится оранжевый индикатор в выключателе и зеленый индикатор  на комбинации приборов.

### Отключение функции AUTO HOLD

При повторном нажатии выключателя AUTO HOLD функция автоматического удержания отключается, оранжевый индикатор в выключателе и зеленый индикатор  на комбинации приборов гаснут.

### Активация функции AUTO HOLD



Если двигатель автомобиля работает, водительская дверь закрыта и ремень безопасности водителя пристегнут, функция автоматического удержания активируется после нажатия педали тормоза и полной остановки автомобиля. В этом случае на комбинации приборов загорается зеленый индикатор .

При плавном нажатии педали акселератора функция автоматически прекращает работу, и на комбинации приборов загорается зеленый индикатор стояночного тормоза .

Если педаль акселератора не нажимается в течение 3 минут, система переключается в режим стояночного торможения, и на комбинации приборов загорается красный индикатор стояночного тормоза .

### Принудительный выход из режима автоматического удержания

При отстегивании ремня безопасности водителя, открывании водительской двери или остановки двигателя функция AUTO HOLD активируется автоматически.

Если во время работы функции AUTO HOLD включить стояночный тормоз, на комбинации приборов погаснут индикатор  и зеленый индикатор , а вместо них загорится красный индикатор , указывая на включение электрического стояночного тормоза.

#### ОСТОРОЖНО

Нормальная работы функции AUTO HOLD возможна только при уклоне дороге менее 30 %. При большей крутизне уклона надлежащая работа функции не гарантируется.

#### ВНИМАНИЕ

- Данная функция является лишь вспомогательной. Водитель самостоятельно несет ответственность за оценку состояния автомобиля, условий движения и дорожной обстановки для принятия решения о необходимости торможения автомобиля.
- При значительном уклоне дороги или при движении позади автомобиля другого транспортного средства пользуйтесь функцией AUTO HOLD с осторожностью, чтобы избежать возможных происшествий в случае ее ненадлежащей работы.

### Антиблокировочная система тормозов (ABS)

Система ABS предотвращает блокировку колес автомобиля при торможении, помогая водителю лучше контролировать направление движения автомобиля во время торможения и снижая вероятность заноса на скользкой дороге.

### Работа системы ABS

Во время работы системы ABS могут слышаться щелкающие звуки и ощущаться пульсации на педали тормоза. Это не является признаком неисправности автомобиля.

При экстренном торможении запрещается отпускать педаль тормоза, пока автомобиль полностью не остановится или пока не минует опасность, а также нажимать педаль прерывисто, так как это приводит к остановке работы системы ABS и увеличению тормозного пути.

На скользкой дороге система ABS срабатывает даже при легком нажатии на педаль тормоза, позволяя водителю оценить дорожные условия и своевременно скорректировать режим движения автомобиля.

### ОСТОРОЖНО

- Система ABS имеет определенные ограничения. Правильная манера вождения является главной гарантией безопасности. Не допускайте небрежного управления автомобилем, даже если он оснащен системой ABS.
- Для обеспечения минимального тормозного пути и устойчивости автомобиля, при торможении следует нажимать педаль тормоза как можно сильнее.
- В случае неисправности системы ABS рабочая тормозная система автомобиля продолжает исправно работать, но функция предотвращения блокировки колес отключается, а тормозной путь может увеличиться.

### Сигнализатор неисправности системы ABS

Если сигнализатор неисправности системы ABS  загорается во время движения автомобиля, это указывает на неисправность тормозной системы. В этом случае необходимо, двигаясь с низкой скоростью, доставить автомобиль к ближайшему авторизованному дилеру для проверки и ремонта.

### Электронная система распределения тормозного усилия (EBD)

Система EBD автоматически распределяет тормозное усилие между передними и задними колесами для повышения эффективности торможения, сокращения тормозного пути и улучшения устойчивости автомобиля во время торможения.

### Система помощи при экстренном торможении (BA)

Система помощи при экстренном торможении обеспечивает дополнительное вспомогательное усилие при экстренном торможении. Когда водитель резко нажимает педаль тормоза с недостаточным усилием во время экстренного торможения, система автоматически увеличивает тормозное усилие для сокращения тормозного пути автомобиля.

### Система приоритета торможения (BOS)

Данная система предназначена для обеспечения эффективности торможения автомобиля.

Если водитель применяет экстренное торможение при одновременно нажатой педали акселератора, срабатывает система приоритета торможения, и двигатель начинает работать на безопасных оборотах, слегка превышающих обороты холостого хода.

Система приоритета торможения работает только при соблюдении следующих условий:

1. Частота вращения двигателя превышает 1200 об/мин;
2. Скорость движения автомобиля превышает 10 км/ч;
3. Педаль акселератора нажата, но не нажимается резко;
4. Педаль акселератора и педаль тормоза нажимаются одновременно.

При срабатывании системы приоритета торможения двигатель немедленно переводится в режим холостого хода, и его мощность снижается.

Система приоритета торможения автоматически отключается при соблюдении любого из следующих условий:

1. Педаль акселератора отпускается, а затем нажимается снова;
2. Педаль акселератора нажимается резко;
3. Отпускается педаль тормоза.

## Тормоза и системы помощи при торможении

### Электронная система контроля устойчивости (ESC)

Система ESC (объединяющая в себе функции EBD, ABS, TCS, AYC, HBA, HSA, ARP, HDC, BA и косвенно TPMS) позволяет повысить курсовую устойчивость автомобиля. Например, она уменьшает вероятность заноса автомобиля при ускорении и прохождении поворотов.

Система ESC работает только при запущенном двигателе автомобиля. Систему ESC необходимо отключать в следующих случаях:

- При движении автомобиля с установленными цепями противоскольжения.
- При движении автомобиля по дорогам, покрытым глубоким снегом, или по мягкому грунту.
- При застревании автомобиля в грязи и необходимости его раскачивания вперед-назад для высвобождения.

#### ОСТОРОЖНО

Система ESC имеет определенные ограничения по сохранению устойчивости автомобиля. Даже если автомобиль оснащен системой ESC, водитель должен самостоятельно корректировать режим движения автомобиля в соответствии с дорожными условиями. Это особенно важно при движении по обледеневшим или мокрым дорогам. Не пренебрегайте правилами безопасного вождения только потому, что данная система способна улучшить поведение автомобиля на дороге, так как это создает опасность дорожно-транспортного происшествия.

### Включение системы ESC

Система включается автоматически при запуске двигателя и срабатывает при ухудшении сцепления шин с дорожным покрытием или уменьшении тягового усилия. При срабатывании системы ESC на комбинации приборов мигает сигнализатор неисправности системы .

### Отключение системы ESC

В определенных ситуациях (например, при трогании автомобиля на песке, рыхлом грунте или в глубоком снегу) требуется отключать систему ESC для более уверенного движения автомобиля, при этом на комбинации приборов загорается индикатор отключения системы . Порядок отключения системы:

Выберите пункты «Настройки автомобиля – Помощь водителю – Отключение системы ESC» на экране мультимедийной системы, затем нажмите на ползунок справа, чтобы отключить систему ESC.

#### ПРИМЕЧАНИЕ



Систему ESC можно отключить только при движении со скоростью менее 60 км/ч.

### Возобновление работы системы ESC

После отключения работу системы ESC можно возобновить следующими способами:

- Система ESC включается автоматически при переводе кнопки запуска/остановки двигателя в режим OFF» и повторном запуске двигателя.
- Заново выберите пункты «Настройки автомобиля – Помощь водителю – Отключение системы ESC» на экране мультимедийной системы и нажмите ползунок справа, чтобы включить систему ESC. В этом случае индикатор отключения системы ESC  на комбинации приборов погаснет.

### Неисправность системы ESC

Если на комбинации приборов горит сигнализатор неисправности системы ESC , но не горит индикатор отключения системы , это может указывать на неисправность системы ESC. В этом случае обратитесь к авторизованному дилеру для проверки и ремонта автомобиля.

### Гидравлическая система помощи при экстренном торможении (НВА)

Эта система способна помочь водителю в случае экстренного торможения. Она определяет необходимость экстренного торможения автомобиля по скорости нажатия педали тормоза водителем. Пока водитель удерживает педаль тормоза нажатой до упора, система НВА автоматически повышает тормозное давление до порогового значения, при котором происходит срабатывание системы ABS. Когда водитель отпускает педаль тормоза, система НВА уменьшает тормозное давление до заданного уровня.

Система НВА позволяет существенно сократить тормозной путь автомобиля практически незаметным для водителя образом.

### Гидравлический усилитель тормозов (НВВ)

Когда вспомогательное усилие, создаваемое вакуумным усилителем, не способно обеспечить требуемое замедление автомобиля в ответ на нажатие водителем педали тормоза, система НВВ активно повышает давление в колесном тормозном цилиндре, тем самым способствуя более эффективному торможению автомобиля.

При срабатывании системы НВВ может слышаться щелкающий звук работы насоса в гидравлическом блоке системы ESC, а педаль тормоза может вибрировать и слегка «проваливаться». Это нормальное явление.

### Система удержания на уклоне (ННС)

Система ННС повышает удобство управления автомобилем при остановке или начале движения на уклоне.

Она включена по умолчанию. На подъеме с уклоном 4–30% система автоматически удерживает автомобиль в заторможенном состоянии в течение 1,5 секунды после отпущения водителем педали, предотвращая откатывание автомобиля назад. В этом случае водитель должен своевременно нажать педаль акселератора, чтобы плавно начать движение.

Система ННС не активируется в следующих случаях:

- Автомобиль начинает движение на горизонтальной дороге или на спуске.
- Включена передача N.
- Включен стояночный тормоз.
- Неисправна электронная система контроля устойчивости (ESC).

### ОСТОРОЖНО

- Система ННС удерживает автомобиль на месте в течение примерно 1,5 секунды. Если водитель вовремя не нажмет педаль тормоза или педаль акселератора, автомобиль может скатиться под уклон и спровоцировать дорожно-транспортное происшествие.
- Водитель должен своевременно перенести ногу с педали тормоза на педаль акселератора, чтобы начать движение.

### Противобуксовочная система (TCS)

Противобуксовочная система ограничивает проскальзывание ведущих колес автомобиля и включается при запуске двигателя.

Резкое нажатие педали тормоза при разгоне автомобиля или внезапное ускорение автомобиля на дороге с низким коэффициентом сцепления может вызвать пробуксовки ведущих колес. В этом случае система TCS ограничивает динамические возможности автомобиля, активно вмешиваясь в работу двигателя и тормозной системы.

- Для отключения противобуксовочной системы нажмите кнопку отключения системы ESC, при этом загорится индикатор , указывающий на отключение данной системы.
- Для повторного включения противобуксовочной системы нажмите кнопку отключения системы ESC еще раз.

## Электрический усилитель рулевого управления

Электрический усилитель рулевого управления (EPS) обеспечивает дополнительное вспомогательное усилие в зависимости от скорости автомобиля, угла поворота и скорости вращения рулевого колеса, а также уменьшает толчки, передаваемые на рулевое колесо от дорожных неровностей. Усилитель не только помогает уменьшить усилие на рулевом колесе при движении с низкой скоростью, но также улучшает устойчивость и управляемость автомобиля на высоких скоростях.

Если водитель часто поворачивает рулевое колесо во время парковки автомобиля или при движении с очень низкой скоростью, система EPS уменьшает вспомогательное воздействие для предотвращения перегрева электромотора, поэтому усилие на рулевом колесе возрастает. В дальнейшем, если водитель продолжает активно маневрировать, система EPS переходит в режим защиты от перегрева. В этом режиме вспомогательное усилие постепенно уменьшается, а поворачивать рулевое колесо становится труднее. После остывания электромотора усилитель возобновляет нормальную работу.

Если сигнализатор неисправности рулевого усилителя **PS** загорается при работающем двигателе, это указывает на нарушение нормальной работы системы EPS. В этом случае обратитесь к авторизованному дилеру для проверки автомобиля.

### ОСТОРОЖНО

При включении сигнализатора **PS** усилитель рулевого управления может не работать надлежащим образом, однако водитель по-прежнему может управлять автомобилем. В этом случае для поворота рулевого колеса требуется прикладывать большее усилие, особенно при маневрировании или движении с низкой скоростью.

### ВНИМАНИЕ

- Если сигнализатор неисправности рулевого усилителя **PS** загорается при работающем двигателе или во время движения, система EPS прекращает работу, но у водителя сохраняется возможность управления автомобилем. Однако потребуются прикладывать большее усилие для поворота рулевого колеса. В этом случае остановитесь на обочине в безопасном месте и незамедлительно обратитесь к авторизованному дилеру для проверки автомобиля.
- В случае неисправности рулевого управления немедленно обратитесь к авторизованному дилеру для проверки системы. Даже при отсутствии явных изменений в управлении автомобилем возможно наличие серьезной неисправности в системе, которая способна привести к повреждению усилителя.



### Режимы эксплуатации двигателя

Модель HEV оснащена двигателем внутреннего сгорания и электродвигателем, что позволяет воспользоваться тремя режимами эксплуатации силовых агрегатов: движение от электродвигателя, гибридный режим и движение от двигателя внутреннего сгорания. Во время движения автомобиль может автоматически переключаться между различными режимами эксплуатации силовых установок для достижения оптимальной мощности и экономичности.

#### Движение от электродвигателя

При достаточном заряде силовой батареи и невысокой скорости движения в качестве силовой установки будет задействован только электродвигатель, двигатель внутреннего сгорания работать не будет.

#### Гибридный режим

Когда заряд силовой батареи низкий, автомобиль будет двигаться в гибридном режиме, в основном за счет электродвигателя, при этом двигатель внутреннего сгорания будет обеспечивать дополнительную выработку электроэнергии.

#### Движение от двигателя внутреннего сгорания

При движении с высокой скоростью источником тяги автомобиля становится двигатель внутреннего сгорания. При ускорении двигатель внутреннего сгорания может использоваться для обеспечения дополнительной тяги.

### Рекуперация энергии



Автомобиль оснащен функцией рекуперации энергии. Во время торможения и движения накатом происходит накопление энергии и подзарядка аккумулятора.

- Воспользуйтесь меню «Настройка автомобиля» – «Настройка вождения» – «Интенсивность рекуперации» на экране мультимедийной системы, чтобы установить интенсивность рекуперации.

#### ОСТОРОЖНО

- Пожалуйста, выберите интенсивность рекуперации энергии в соответствии с вашими привычками вождения. Чрезмерная рекуперация энергии повлияет на выходную мощность автомобиля.
- На обледенелых дорогах в целях безопасности выберите функцию рекуперации энергии движения накатом на пониженной передаче и ведите машину осторожно.

## Система звукового оповещения пешеходов AVAS\*

### Система звукового оповещения пешеходов AVAS\*

Модели HEV оснащены системой звукового оповещения пешеходов AVAS. При движении с низкой скоростью система AVAS, установленная в передней части автомобиля, будет издавать предупреждающий звук, чтобы обратить внимание окружающих пешеходов и транспортных средств, с целью уменьшения вероятности несчастных случаев.

#### Активация функции

Система AVAS включается по умолчанию после запуска автомобиля. При переключении передач на D, R или N включается предупреждающий звуковой сигнал, который автоматически прекратится при скорости движения выше 30 км/ч.

#### ОСТОРОЖНО

- Если во время движения автомобиля при активированной системе звукового оповещения пешеходов AVAS в передней части автомобиля не слышен предупреждающий звук, необходимо, соблюдая условия безопасной остановки, прекратить движение и связаться с авторизованным дилером для проверки автомобиля.

### Включение и отключение системы



Включение и отключение системы звукового оповещения пешеходов AVAS выполняется на дисплее мультимедийной системы. Порядок включения и отключения:

- Коснитесь ползунка с правой стороны «Настройка автомобиля» – «Помощь безопасности» – «Система AVAS» на экране мультимедийной системы.

Когда функция звукового оповещения пешеходов AVAS отключена, на комбинации приборов горит соответствующий индикатор.

#### ОСТОРОЖНО

- Функцию звукового оповещения пешеходов AVAS можно отключить только в том случае, если на небольшом расстоянии вокруг автомобиля нет пешеходов, а окружающая обстановка явно не требует звукового оповещения.

Круиз-контроль\*

Круиз-контроль – это система, которая автоматически поддерживает постоянную скорость движения автомобиля, управляя работой дроссельной заслонки с помощью электронной программы. Когда функция круиз-контроля активируется во время длительной поездки по скоростной автострате, водитель может поддерживать заданную скорость движения автомобиля без необходимости нажатия педали акселератора, что уменьшает усталость и повышает ездовой комфорт.

Условия для работы круиз-контроля:

- Скорость автомобиля составляет 40–175 км/ч;
- Включена 2-я или более высокая передача;
- Отсутствуют условия для отключения круиз-контроля (например, нажатие педали тормоза);
- Функция круиз-контроля включена;
- Педаль тормоза нажималась только один раз перед активацией.

**⚠ ВНИМАНИЕ**

- Во избежание дорожно-транспортных происшествий, вызванных потерей контроля над автомобилем, не пользуйтесь круиз-контролем во время движения по загруженным, извилистым или крутым дорогам, в ветреную погоду, дождь и гололед.
- Крейсерская скорость и дистанция до движущегося впереди транспортного средства должны соответствовать текущим условиям движения. Круиз-контроль является только вспомогательным средством и пользоваться им следует с осторожностью.
- Функцию круиз-контроля следует использовать только на дорогах с хорошим покрытием, поэтому не включайте ее на неровных или грунтовых дорогах, чтобы не спровоцировать дорожно-транспортное происшествие.
- Скорость автомобиля следует устанавливать в соответствии с текущими дорожным и погодным условиями, при этом она превышать разумных пределов и скоростных ограничений.
- Следует своевременно отключать круиз-контроль после использования.



**Включение круиз-контроля**

1. Нажмите кнопку  для включения круиз-контроля, на комбинации приборов отобразится индикатор , и система перейдет в режим готовности.
2. Увеличьте скорость движения автомобиля до требуемой крейсерской скорости (в диапазоне от 40 до 175 км/ч).
3. Нажмите кнопку , чтобы перевести автомобиль в крейсерский режим движения. При этом в нижней части комбинации приборов отобразится индикатор  и значение крейсерской скорости.
4. Отпустите педаль акселератора, после чего автомобиль будет самостоятельно поддерживать текущую скорость движения.



## Круиз-контроль\*

### ПРИМЕЧАНИЕ

Круиз-контроль не способен поддерживать постоянную скорость автомобиля при движении на крутом спуске, поэтому автомобиль будет ускоряться под тяжестью собственного веса. В этом случае нажмите педаль тормоза или включите пониженную передачу.

### Уменьшение крейсерской скорости

Для уменьшения скорости движения автомобиля воспользуйтесь одним из следующих способов:

- Слегка нажмите педаль тормоза. Когда автомобиль замедлится до требуемой скорости, отпустите педаль тормоза и нажмите кнопку .
- Нажмите и удерживайте кнопку , когда автомобиль замедлится до требуемой скорости, отпустите кнопку.
- Нажмите кнопку : при каждом нажатии кнопки значение крейсерской скорости уменьшается на 1 км/ч.

### Увеличение крейсерской скорости

Для увеличения скорости движения автомобиля воспользуйтесь одним из следующих способов: Нажмите педаль акселератора. Когда автомобиль достигнет требуемой скорости, нажмите кнопку .

Нажмите и удерживайте кнопку , когда автомобиль достигнет требуемой скорости, отпустите кнопку.

Нажмите кнопку : при каждом нажатии кнопки значение крейсерской скорости увеличивается на 1 км/ч.

### Совершение обгона, движение на подъеме и спуске

При обгоне другого транспортного средства нажмите педаль акселератора, чтобы увеличить скорость автомобиля (сверх установленного значения крейсерской скорости). После отпущения педали акселератора автомобиль возобновит движение с ранее заданной скоростью.

Автомобиль может не поддерживать установленную скорость при движении на крутом подъеме или спуске. В этом случае отключите круиз-контроль.

### Приостановка работы круиз-контроля

Временно прекратить работу круиз-контроля можно одним из следующих способов, при этом в нижней части комбинации приборов отобразится индикатор  со значением крейсерской скорости.

- Нажмите кнопку отмены круиз-контроля .
- Слегка нажмите педаль тормоза.

### Возобновление работы круиз-контроля

В состоянии готовности системы нажмите кнопку  для возобновления работы круиз-контроля и движения автомобиля со скоростью, установленной до отмены круиз-контроля.

### Отключение круиз-контроля

Если круиз-контроль включен, работает или находится в состоянии ожидания, нажмите кнопку  для отключения круиз-контроля, при этом индикатор в нижней части комбинации приборов погаснет.

В этом случае, чтобы воспользоваться круиз-контролем, потребуется заново его включить.

## Адаптивный крузи-контроль\*

Адаптивный крузи-контроль (далее – АСС) способен регулировать скорость движения автомобиля в соответствии с установленной водителем крузи-керской скоростью в диапазоне от 30 до 150 км/ч и дистанцией до движущегося впереди транспортного средства на скорости от 0 до 150 км/ч. Водитель устанавливает требуемую скорость движения и дистанцию следования. Когда система обнаруживает, что скорость движущегося впереди транспортного средства меньше заданной скорости, автомобиль автоматически замедляется для поддержания надлежущей дистанции следования. Если ряд, занимаемый автомобилем, освобождается, система автоматически возобновляет движение автомобиля с установленной скоростью.

АСС также осуществляет активный контроль скорости в поворотах, чтобы повысить безопасность движения.

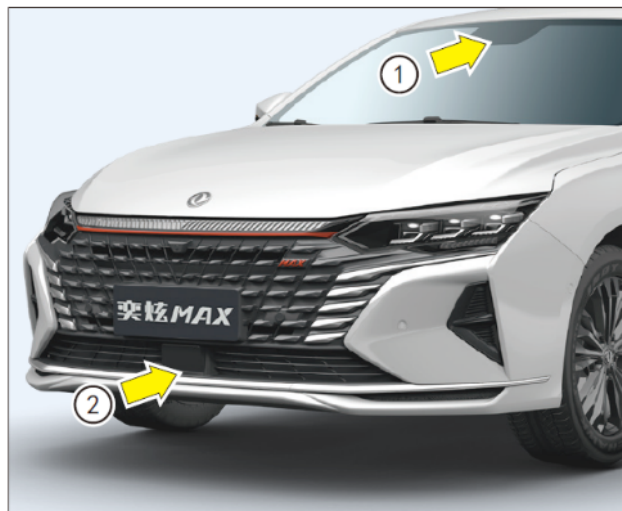

Датчик камеры\* ①: расположен в середине верхнего края ветрового стекла. Датчик радара ②: расположен в центре нижнего края переднего бампера.

Используйте кнопку крузи-контроля на рулевом колесе, чтобы установить крузи-керскую скорость автомобиля и дистанцию до впереди идущего автомобиля.

 **ОСТОРОЖНО**

- Система АСС – это система помощи при вождении, предназначенная для повышения комфорта вождения, но она не может заменить водителя в управлении автомобилем. Даже когда система АСС активирована, водитель должен вести машину осторожно, постоянно сохранять контроль над автомобилем и соблюдать правила дорожного движения.
- Когда автомобиль движется, а система АСС активирована, нажатие на педаль тормоза приведет к отключению системы АСС.
- В некоторых случаях (скорость сближения с движущимся впереди транспортным средством слишком высока, внезапная смена полосы движения или безопасное расстояние слишком мало и т. д.) системе не хватает времени для соответствующего снижения скорости. В этом случае водитель должен всегда быть готов самостоятельно и своевременно среагировать.
- Нажатие на педаль акселератора при активированной системе АСС передает управление автомобилем водителю. Функция поддержания дистанции до движущегося впереди транспортного средства отключается.
- Система АСС не распознает транспортные средства, движущиеся на встречу по занимаемой вами полосе дороги.



## Круиз-контроль\*

 **ОСТОРОЖНО**

- Система ACC подходит для использования на автомагистралях и дорогах с хорошими дорожными условиями, но не подходит для использования на сложных городских дорогах, горных дорогах, съездах или туннелях.
- Система ACC распознает только транспортные средства, такие как автомобили, грузовики и мотоциклы; она не может распознавать пешеходов или другие препятствия на дороге.
- Идентификация движущегося впереди транспортного средства может задерживаться или прерываться при входе в поворот и выходе из него. В таких ситуациях система ACC может осуществлять торможение не так, как ожидалось, или осуществлять торможение слишком поздно.
- Если расстояние между автомобилем и соседней полосой слишком мало или транспортное средство в соседней полосе находится слишком близко к вашему автомобилю, система может идентифицировать данное транспортное средство как движущееся перед вами и выполнить торможение.
- Если другое транспортное средство перестраивается в занимаемый вами ряд и оказывается ближе, чем установленная дистанция, система отреагирует на это, что может привести к резкому или несвоевременному торможению. В такой ситуации водитель должен вовремя принять на себя полное управление автомобилем, чтобы избежать дорожно-транспортных происшествий.

 **ОСТОРОЖНО**

- При сильном дожде, сильном снеге и т. д. работа датчика радара может быть затруднена, в таких ситуациях система ACC автоматически отключится.
- При следовании за движущимся впереди транспортным средством, совершающим остановку, в некоторых случаях в качестве заднего края транспортного средства система определяет его нижнюю часть, а не физический задний габарит (например, заднюю ось грузовика с высоким шасси или бампер автомобиля). Система не гарантирует надлежащий тормозной путь, и водитель должен всегда сохранять бдительность и быть готовым к торможению.
- Запрещается самовольно менять положение радара и камеры переднего вида. Если положение радара или камеры изменилось из-за столкновений и/или других обстоятельств, обратитесь к авторизованному дилеру.
- Из-за наличия физических ограничений система ACC не может гарантировать безопасную и надежную работу при различных внешних обстоятельствах. Если у вас есть какие-либо вопросы об этой функции, обратитесь к авторизованному дилеру.
- Грязные или закрытые датчики ограничивают обнаружение движущихся впереди транспортных средств. Пожалуйста, не закрывайте зону обнаружения датчиков и поддерживайте в чистоте область расположения датчика на ветровом стекле.

 **ВНИМАНИЕ**

- Когда система сталкивается со сложными дорожными обстоятельствами, которые не могут быть обработаны, система может запросить выход из функции, требуя от водителя сохранения внимания.
- Не используйте функцию ACC при движении по дорогам с интенсивным движением, неровным, крутым или скользким дорогам, а также на бездорожье, чтобы избежать потери контроля над автомобилем и несчастных случаев.
- Заданная крейсерская скорость и расстояние до впереди идущего автомобиля должны быть адаптированы к текущим дорожным условиям и внешней окружающей среде. Система адаптивного круиз-контроля (ACC) является исключительно системой помощи при вождении, и ее следует использовать с осторожностью.



**Условия активации функции адаптивного круиз-контроля (ACC)**



- Двигатель запущен.
- Электрический стояночный тормоз (EPB) находится в разблокированном состоянии.
- Включена передача D.
- Автомобиль не скатывается назад.
- Дверь со стороны водителя закрыта.
- Ремень безопасности водителя пристегнут.
- Индикатор отключения ESC на комбинации приборов не горит.

- Автомобиль движется со скоростью от 30 до 150 км/ч, педаль тормоза не нажата.
- Предупреждающая лампа неисправности ACC  не горит.
- Отсутствуют иные факторы, мешающие активации системы ACC.

### Описание функции





Кнопка  активирует систему, если в это время выполняются все остальные условия активации, на комбинации приборов загорится зеленый индикатор ACC  и появится сообщение «Адаптивный круиз-контроль активирован».

Кнопка , как и нажатие на педаль тормоза, временно приостанавливает работу адаптивного круиз-контроля, при этом индикатор ACC на комбинации приборов  становится серым.

Кнопка  используется для отключения адаптивного круиз-контроля, при этом индикатор ACC на комбинации приборов гаснет.

В случае неисправности при активированной функции ACC на комбинации приборов будет гореть красный индикатор ACC  и появится сообщение «Адаптивный круиз-контроль неисправен». Если индикатор продолжит гореть после того, как зажигание будет переведено в положение OFF, а затем снова в положение ON, как можно скорее обратитесь к авторизованному дилеру для проверки и ремонта.

Кнопка  используется чтобы установить дистанцию до движущегося впереди транспортного средства.

Кнопка  на дисковом переключателе используется для возобновления активного режима работы ACC с ранее установленной скоростью или чтобы увеличить дистанцию до движущегося впереди транспортного средства.

Кнопка  на дисковом переключателе используется для возобновления активного режима работы ACC с ранее установленной скоростью или чтобы уменьшить дистанцию до движущегося впереди транспортного средства.



### Переключение функций

Когда система ACC активирована, нажмите кнопку  для включения системы интеллектуальной помощи водителю (ICA). Установка дистанции до движущегося впереди транспортного средства

Используйте кнопку , чтобы задать минимальную дистанцию следования за движущимся впереди транспортным средством и поддерживать соответствующую этой дистанции скорость. Можно установить дальнюю, среднюю или ближнюю дистанцию следования.



### Уменьшение скорости

Когда адаптивный круиз-контроль активирован, используйте один из следующих способов для понижения заданной скорости:

- Нажатие и удержание кнопки  для понижения крейсерской скорости с шагом в 5 км/ч. При достижении требуемой скорости отпустите кнопку.
- Короткое нажатие на кнопку  понижает скорость с шагом в 1 км/ч при каждом нажатии.

### Увеличение скорости

Когда адаптивный круиз-контроль активирован, используйте один из следующих способов для повышения заданной скорости:

- Нажатие и удержание кнопки  для повышения крейсерской скорости с шагом в 5 км/ч. При достижении требуемой скорости отпустите кнопку.
- Короткое нажатие на кнопку  повышает скорость с шагом в 1 км/ч при каждом нажатии.

## Круиз-контроль\*

### Обгон или движение по крутому склону

Если требуется совершить обгон, резко повысив скорость, используйте педаль акселератора, как при обычном вождении. При увеличении скорости индикатор крейсерской скорости на комбинации приборов будет мигать. После того как педаль акселератора будет отпущена, автомобиль возобновит движение с ранее заданной скоростью при отсутствии впереди другого транспортного средства на расстоянии меньше установленной дистанции.

При движении вверх или вниз по крутому склону поддержание заданной скорости может быть затруднено. При вождении в таких условиях функцию ACC следует использовать с осторожностью.

### Приостановка адаптивного круиз-контроля

Когда адаптивный круиз-контроль активирован, слегка нажмите на педаль тормоза или на кнопку , адаптивный круиз-контроль перейдет в состояние временной приостановки работы.

### Возобновление работы адаптивного круиз-контроля

Если работа адаптивного круиз-контроля была приостановлена и нет факторов, препятствующих его активации, нажмите кнопку  на дисковом переключателе, чтобы вновь активировать систему и продолжить движение на заданной ранее скорости.

### Активация адаптивного круиз-контроля после остановки за двигавшимся впереди автомобилем

Если остановившееся впереди транспортное средство начинает движение в течение 3 секунд с момента его остановки, функция ACC осуществит автоматический запуск автомобиля и начнет движение без каких-либо действий со стороны водителя. Если с момента остановки пройдет более 3 секунд, но менее 3 минут, для начала движения водителю необходимо слегка нажать на педаль акселератора или на кнопку . На комбинации приборов будет отображаться соответствующее напоминание.

Если автомобиль стоит более 3 минут, система адаптивного круиз-контроля автоматически отключается и активируется электрический стояночный тормоз (EPB).

### Выключение адаптивного круиз-контроля

Когда адаптивный круиз-контроль активирован или приостановлен, нажмите кнопку , чтобы его полностью выключить. Индикатор ACC на комбинации приборов погаснет.

Чтобы снова использовать эту функцию, ее необходимо снова включить и активировать.

### ПРИМЕЧАНИЕ

Во время активации ACC может происходить торможение, это нормальное явление.

### Условия, при которых работа адаптивного круиз-контроля ограничена

Датчики адаптивного круиз-контроля имеют ограниченную дальность обнаружения. В некоторых случаях датчик может быть не в состоянии обнаружить движущееся впереди транспортное средство или время обнаружения может быть увеличено.

Задержку реакции системы ACC или неожиданное торможение могут вызвать следующие условия:

1. Перед входом в поворот или при движении в повороте система ACC может ошибочно распознать транспортные средства на других полосах как движущиеся впереди в полосе движения автомобиля или не распознать транспортные средства на своей полосе.

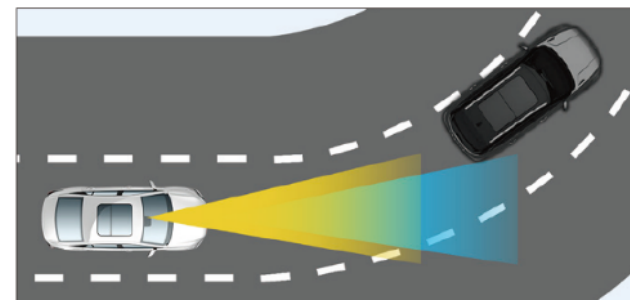
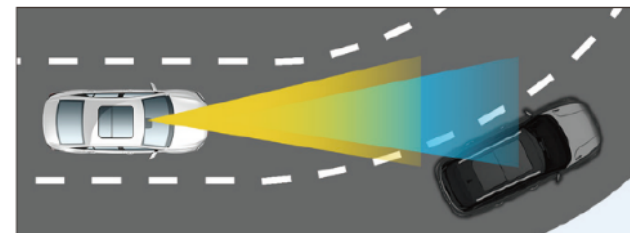

2. Когда движущееся впереди транспортное средство меняет полосу движения или находится слишком близко, оно может оказаться за пределами диапазона обнаружения системы.

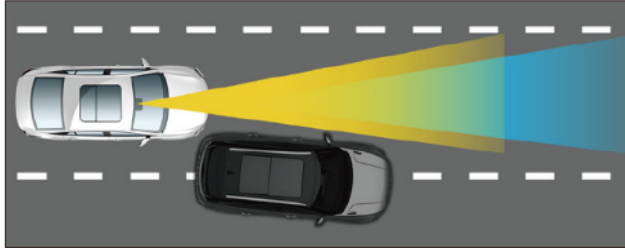

3. При аварийной смене полосы движения находящимся впереди транспортным средством на полосу движения, занимаемую вашим автомобилем.

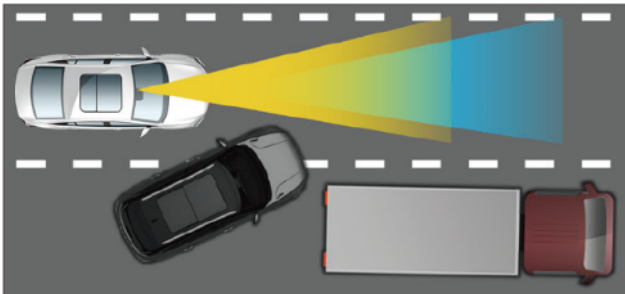

4. При повороте движущегося впереди транспортного средства и появлении на занимаемой полосе остановившегося транспортного средства.

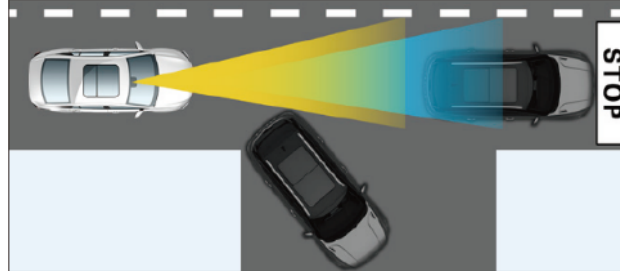

5. Когда автомобиль движется по склонам, система АСС может не обнаружить другое транспортное средство выше или ниже по пути следования.

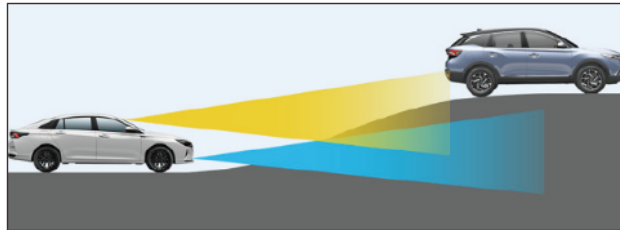

Помимо вышеперечисленных ситуаций, при использовании системы АСС водителю следует проявлять бдительность, быть готовым в любой момент принять меры и при необходимости отключить систему АСС при следующих обстоятельствах:

- Если вы приближаетесь к впереди идущему автомобилю слишком быстро и требуется резкое торможение, система АСС не может применить достаточное тормозное усилие.

- При следовании за транспортным средством с высоким шасси, таким как грузовик или прицеп.
- Следующие рядом транспортные средства разбрызгивают воду, грязь или снег, что может повлиять на работу датчиков.
- Когда автомобиль движется в туннеле, работа датчиков радара и камеры затруднена, а обнаружение удаленных транспортных средств может оказаться невозможным или быть нестабильным.
- В плохих погодных условиях, таких как сильный туман, сильный дождь, сильный снегопад, песчаные бури и т. д., эффективность работы датчиков будет снижена.
- Когда коэффициент сцепления с дорогой низкий и резкое торможение может привести к заносу автомобиля.
- Если условия освещения вокруг автомобиля неудовлетворительные (недостаточное или слишком яркое), эффективность работы датчиков будет снижена.
- Эффективность работы датчиков понижают такие объекты, как рельсы, металлические пластины и т. д.
- Если присутствует сильная вибрация автомобиля или в результате столкновения положение датчиков оказалось изменено.
- Следующее впереди транспортное средство перевозит негабаритные предметы, обнаружение которых системой может быть затруднено.



## Системы помощи водителю\*

### Система автономного экстренного торможения с одним датчиком (АЕВ)\*

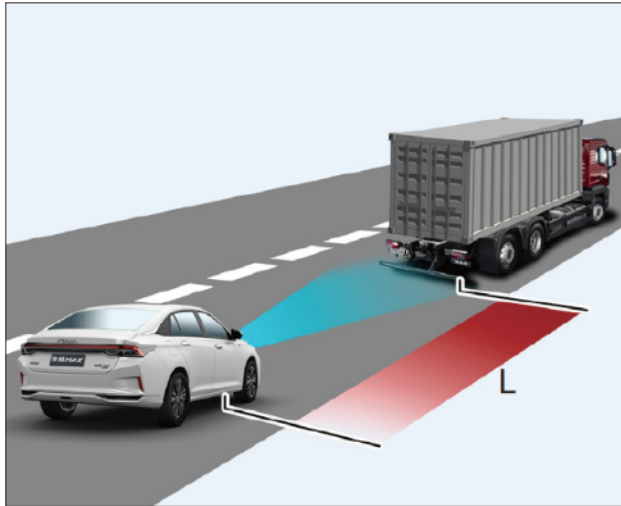

Система автономного экстренного торможения АЕВ предупреждает о возможном столкновении и осуществляет автоматическое экстренное торможение.

Система отслеживает относительную скорость и расстояние до находящегося впереди транспортного средства с помощью радара, размещенного в центре переднего бампера, и оценивает вероятность столкновения с таким транспортным средством. При возникновении риска столкновения система предупреждает водителя графическим изображением и звуковым сигналом, а при необходимости выполняет торможение, чтобы избежать столкновения или смягчить его.

Настройки системы АЕВ можно выполнить в соответствующем меню на экране мультимедийной системы.

### ОСТОРОЖНО

- Система АЕВ не может заменить водителя для управления автомобилем и наблюдением за дорогой! Водитель несет ответственность и должен всегда самостоятельно выполнять торможение и поддерживать безопасную дистанцию до других транспортных средств. Полагаться на систему АЕВ при управлении автомобилем не допускается.
- Из-за наличия физических ограничений система АЕВ не может гарантировать безопасную и надежную работу ни при каких обстоятельствах. Если у вас есть какие-либо вопросы об этой функции, обратитесь к авторизованному дилеру.
- Система АЕВ предназначена для повышения безопасности вождения. Она не может справиться с любыми дорожными, транспортными и погодными условиями.

### Функция предупреждения о столкновении

Система АЕВ отслеживает относительную скорость и расстояние до движущегося или стоящего впереди транспортного средства и определяет, может ли ваш автомобиль столкнуться с автомобилем впереди. При возникновении риска столкновения срабатывает функция предупреждения. Уведомление водителя об опасности осуществляется с помощью текстового сообщения, графического изображения и звукового сигнала, требуя своевременного торможения или других мер для обеспечения безопасной дистанции движения. Если водитель не реагирует на предупреждения и уровень опасности возрастает, функция автоматического экстренного торможения вмешивается для активного торможения.

Эта функция срабатывает при скорости движения вашего автомобиля в диапазоне от 5 до 130 км/ч.

### Подготовка к торможению

Когда система АЕВ оценивает ситуацию как аварийную, она автоматически подготавливает автомобиль к торможению, уменьшая зазор между тормозными колодками и тормозными дисками, что может создавать ощущение легкого торможения.

### Визуальные и звуковые сигналы тревоги

При возникновении риска столкновения система предупреждает водителя, чтобы напомнить водителю о необходимости вовремя затормозить, соблюдать безопасную дистанцию и избежать столкновения. Предупреждение представляет собой звуковой сигнал и визуальный сигнал на комбинации приборов.



**Функция автоматического экстренного торможения**

В случае, когда система оценила ситуацию как аварийную и присутствует риск столкновения, а водитель применяет недостаточное тормозное усилие или не задействует тормоза, функция автоматического экстренного торможения действует, чтобы выполнить полное торможение. При срабатывании функции на комбинации приборов отображается соответствующее уведомление и срабатывает звуковой сигнал.

Функция срабатывает при скорости движения вашего автомобиля в диапазоне от 5 до 80 км/ч.

 **ОСТОРОЖНО**

- Водителям не следует полностью полагаться на систему АЕВ, а также преднамеренно проверять срабатывание системы или намеренно ждать срабатывания системы. Из-за имеющихся в системе ограничений невозможно гарантировать срабатывание системы и полностью избежать ложных срабатываний.
- Система АЕВ работает только с транспортными средствами, движущимися в том же направлении или находящимися в неподвижном состоянии перед вашим автомобилем. Система не работает с такими препятствиями, как пешеходы, электрические мопеды, велосипеды, мотоциклы, животные, и с любыми другими препятствиями.
- Система АЕВ не будет работать при сближении с транспортными средствами с коэффициентом поперечного перекрытия менее 75 %, или движущимися навстречу по занимаемой вами полосе движения.

**Обстоятельства, при которых необходимо отключить систему АЕВ:**

- При буксировке автомобиля.
- При въезде в автоматическую мойку.
- Когда какие-либо объекты закрывают радар.
- Когда автомобиль движется по бездорожью или по треку.
- Когда автомобиль движется по извилистой горной дороге с постоянными поворотами.
- При движении в плохих погодных условиях, таких как сильный дождь, сильный снегопад, град и т. п.

**Настройки системы АЕВ**

- На экране мультимедийной системы, в меню «Настройка» – «Автомобиль» – «Системы помощи водителю» – «Система автономного экстренного торможения АЕВ» можно настроить чувствительность системы, а также выключить или включить предупреждения о лобовом столкновении и функции автоматического экстренного торможения.
- Функция автоматического экстренного торможения может быть отключена или включена в интерфейсе контекстного меню на экране мультимедийной системы.

 **ОСТОРОЖНО**

- Помехи от различных внешних источников или сильные электромагнитные поля будут мешать работе радара и снижать его производительность.
- При движении в плохих погодных условиях, таких как сильный дождь, сильный снегопад, град и т. п., функция мониторинга радара ограничена.
- Когда радар загрязнен или закрыт, его работа сильно ограничена, а корректность работы системы существенно понижена.
- Производительность радара ограничена, когда внутренняя температура радара слишком высока.
- Функционирование радара может быть ограничено в случае повреждения из-за аварии, сильной вибрации или других причин, которые могут изменить положение радара.

## Системы помощи водителю\*

### ОСТОРОЖНО

- Система АЕВ может задействовать тормоза, когда автомобиль проезжает под низким мостом или под ограничителем габарита высоты транспортных средств.
- При движении по кривой система АЕВ может неправильно распознать движущиеся впереди по соседним полосам транспортные средства или не распознать транспортные средства на своей полосе, что может привести к неожиданному или несвоевременному торможению. Водитель должен соблюдать безопасную дистанцию вождения и всегда быть готов самостоятельно осуществить торможение.
- Система АЕВ может не работать, если на других транспортных средствах имеется навесное оборудование или они перевозят негабаритные грузы.
- Система АЕВ может задействовать тормоза при проезде через железнодорожные пути или при сближении с объектами железнодорожной инфраструктуры, (например, барьерами).

### Неисправность системы АЕВ

Если во время движения на комбинации приборов горит индикатор неисправности АЕВ , появляется и через 3 секунды скрывается сообщение, сигнализирующее о неисправности системы, система АЕВ не работает, обратитесь к авторизованному дилеру для проверки или ремонта.

### ОСТОРОЖНО

Система АЕВ не будет работать при следующих условиях:

- Когда горит индикатор неисправности АЕВ или индикатор отключения АЕВ на комбинации приборов.
- Когда работает система ESC (езда по ухабистым дорогам, ускорение и торможение на мокрой дороге могут активировать систему ESC).
- Когда ESC выходит из строя.
- При движении автомобиля задним ходом.
- При нажатии педали акселератора более чем на 80 %.
- При резком ускорении, резком повороте или быстрой корректировке руля.
- Встречные автомобили, движущиеся по вашей полосе.
- Не пристегнут ремень безопасности водителя.
- Открыта любая из дверей.
- Не пристегнут передний пассажир.

### ОСТОРОЖНО

- Когда стеклоочиститель работает на высокой скорости.
- При выходе из строя датчика скорости автомобиля, педали акселератора или педали тормоза.
- При обнаружении отказа системы.
- Когда снижение скорости автомобиля, вызванное процессом экстренного торможения АЕВ, достигает 50 км/ч.
- В течение 60 с после окончания последнего экстренного торможения АЕВ.

Система автономного экстренного торможения с двойным датчиком (АЕВ)\*

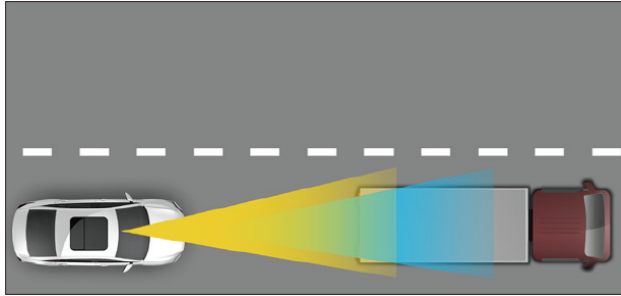

Система автономного экстренного торможения АЕВ предупреждает о возможном столкновении и осуществляет автоматическое экстренное торможение.

Система оценивает вероятность столкновения с пешеходами, переходящими дорогу, и находящимися впереди транспортными средствами, отслеживая скорость сближения и расстояние до находящегося впереди объекта с помощью радара, размещенного в центре переднего бампера, и камеры, расположенной в верхней части ветрового стекла. При возникновении риска столкновения система предупреждает водителя графическим изображением и звуковым сигналом, а при необходимости выполняет торможение, чтобы избежать столкновения или смягчить его.

Настройки системы АЕВ можно выполнить в соответствующем меню на экране мультимедийной системы.

 **ОСТОРОЖНО**

- Система АЕВ не может заменить водителя для управления автомобилем и наблюдением за дорогой! Водитель несет ответственность и должен всегда самостоятельно выполнять торможение и поддерживать безопасную дистанцию до других транспортных средств. Полагаться на систему АЕВ при управлении автомобилем не допускается.
- Из-за наличия физических ограничений система АЕВ не может гарантировать безопасную и надежную работу ни при каких обстоятельствах. Если у вас есть какие-либо вопросы об этой функции, обратитесь к авторизованному дилеру.
- Система АЕВ предназначена для повышения безопасности вождения. Она не может справиться с любыми дорожными, транспортными и погодными условиями.

**Функция предупреждения о столкновении**

Система АЕВ отслеживает относительную скорость и расстояние до движущегося или стоящего впереди транспортного средства, пешехода или велосипедиста, находящегося на дороге, и определяет, может ли ваш автомобиль столкнуться с автомобилем впереди. При возникновении риска столкновения срабатывает функция предупреждения. Уведомление водителя об опасности осуществляется с помощью текстового сообщения, графического изображения и звукового сигнала, требуя своевременного торможения или других мер для обеспечения безопасной дистанции движения.

Если водитель не реагирует на предупреждения и уровень опасности возрастает, функция автоматического экстренного торможения вмешивается для активного торможения.

Эта функция срабатывает при скорости движения вашего автомобиля в диапазоне от 5 до 130 км/ч.

**Подготовка к торможению**

Когда система АЕВ оценивает ситуацию как аварийную, она автоматически подготавливает автомобиль к торможению, уменьшая зазор между тормозными колодками и тормозными дисками, что может создавать ощущение легкого торможения.

## Системы помощи водителю\*

### Визуальные и звуковые сигналы тревоги

При возникновении риска столкновения система предупреждает водителя, чтобы напомнить водителю о необходимости вовремя затормозить, соблюдать безопасную дистанцию и избежать столкновения. Предупреждение представляет собой звуковой сигнал и визуальный сигнал на комбинации приборов.

### Функция автоматического экстренного торможения

В случае, когда система оценила ситуацию как аварийную и присутствует риск столкновения, а водитель применяет недостаточное тормозное усилие или не задействует тормоза, функция автоматического экстренного торможения действует, чтобы выполнить полное торможение. При срабатывании функции на комбинации приборов отображается соответствующее уведомление и срабатывает звуковой сигнал.

В случае неподвижных или движущихся в одном и том же направлении автомобилей, пешеходов или велосипедов данная функция срабатывает при скорости движения вашего автомобиля в диапазоне от 5 до 80 км/ч.

В случае пешеходов или велосипедистов, переходящих дорогу, функция срабатывает при скорости движения вашего автомобиля в диапазоне от 5 до 60 км/ч.

### Обстоятельства, в которых необходимо отключить систему АЕВ:

- При буксировке автомобиля.
- При въезде в автоматическую мойку.
- Когда какие-либо объекты закрывают радар или камеру.
- Когда автомобиль движется по бездорожью или по треку.
- Когда автомобиль движется по извилистой горной дороге с постоянными поворотами.
- При движении в плохих погодных условиях, таких как сильный дождь, сильный снегопад, град и т. п.

### ОСТОРОЖНО

- Водителям не следует полностью полагаться на систему АЕВ, а также преднамеренно проверять срабатывание системы или намеренно ждать срабатывания системы. Из-за имеющихся в системе ограничений невозможно гарантировать срабатывание системы и полностью избежать ложных срабатываний.
- Система АЕВ работает только с транспортными средствами, движущимися в одном направлении или находящимися в неподвижном состоянии перед вашим автомобилем, пешеходами и велосипедистами, движущимися в продольном направлении, а также пешеходами и велосипедистами, пересекающими дорогу. Система не работает с такими препятствиями, как электрические мопеды, мотоциклы, животные, и с любыми другими препятствиями.
- Пешеходы ростом менее 0,8 м системой не распознаются.
- Система АЕВ не может распознавать всех пешеходов во всех ситуациях, например пешеходов или велосипедистов с закрытой крупными предметами частью тела.
- Система АЕВ не будет работать при сближении с транспортными средствами, пересекающими проезжую часть или движущимися навстречу по занимаемой вами полосе движения.

**Настройки системы АЕВ**

- На экране мультимедийной системы, в меню «Настройка» – «Автомобиль» – «Системы помощи водителю» – «Система автономного экстренного торможения АЕВ» можно настроить чувствительность системы, а также выключить или включить предупреждения о лобовом столкновении и функции автоматического экстренного торможения.
- Функция автоматического экстренного торможения может быть отключена или включена в интерфейсе контекстного меню на экране мультимедийной системы.

 **ОСТОРОЖНО**

- Помехи от различных внешних источников или сильные электромагнитные поля будут мешать работе радара и снижать его производительность.
- При движении в плохих погодных условиях, таких как сильный дождь, сильный снегопад, град и т. п., функция мониторинга радара ограничена.
- Когда радар загрязнен или закрыт, его работа сильно ограничена, а корректность работы системы существенно понижена.
- Если условия освещения вокруг автомобиля неудовлетворительные (недостаточное или слишком яркое освещение), это повлияет на эффективность работы камеры, в результате ее производительность снижается.

 **ОСТОРОЖНО**

- Функционирование радара может быть ограничено в случае повреждения из-за аварии, сильной вибрации или других причин, которые могут изменить положение радара.
- Производительность АЕВ ограничена, когда внутренняя температура радара или камеры слишком высока.
- Внутренняя часть лобового стекла запотеет, производительность АЕВ ограничена.
- При движении по кривой система АЕВ может неправильно распознать движущиеся впереди по соседним полосам транспортные средства или не распознать транспортные средства на своей полосе, что может привести к неожиданному или несвоевременному торможению. Водитель должен соблюдать безопасную дистанцию вождения и всегда быть готов самостоятельно осуществить торможение.
- Система АЕВ может не работать, если на других транспортных средствах имеется навесное оборудование или они перевозят негабаритные грузы.
- Система АЕВ может задействовать тормоза, когда автомобиль проезжает под низким мотом или под ограничителем габарита высоты транспортных средств
- Система АЕВ может задействовать тормоза при проезде через железнодорожные пути или при сближении с объектами железнодорожной инфраструктуры (например, барьерами).

**Неисправность системы АЕВ**

Если во время движения на комбинации приборов горит индикатор неисправности АЕВ , появляется и через 3 секунды скрывается сообщение, сигнализирующее о неисправности системы, система АЕВ не работает, обратитесь к авторизованному дилеру для проверки или ремонта.

 **ОСТОРОЖНО**

Система АЕВ не будет работать при следующих условиях:

- Когда горит индикатор неисправности АЕВ или индикатор отключения АЕВ на комбинации приборов.
- Когда работает система ESC (езда по ухабистым дорогам, ускорение и торможение на мокрой дороге могут активировать систему ESC).
- Когда ESC выходит из строя.
- При движении автомобиля задним ходом.
- При нажатии педали акселератора более чем на 80 %.
- При резком ускорении, резком повороте или быстрой корректировке руля.
- Встречные автомобили, движущиеся по вашей полосе.
- Не пристегнут ремень безопасности водителя.
- Открыта любая из дверей.
- Не пристегнут передний пассажир.



## Системы помощи водителю\*

### ОСТОРОЖНО

- Когда стеклоочиститель работает на высокой скорости.
- При выходе из строя датчика скорости автомобиля, педали акселератора или педали тормоза.
- При обнаружении отказа системы.
- Когда снижение скорости автомобиля, вызванное процессом экстренного торможения АЕВ, достигает 50 км/ч.
- В течение 60 с после окончания последнего экстренного торможения АЕВ.

### Система удержания в полосе движения\*

Система удержания в полосе движения включает в себя следующие компоненты:

- Система предупреждения о выходе из полосы движения (LDW).
- Система удержания полосы движения (LKA).
- Система выравнивания в занимаемой полосе (LCA).

Система удержания в полосе движения использует камеру, расположенную в верхней части ветрового стекла, для обнаружения информации о полосе движения (включая линии разметки, бордюры и обочины) и определения положения автомобиля на полосе движения. Когда автомобиль непреднамеренно отклоняется от полосы движения, LDW напоминает водителю о необходимости скорректировать траекторию движения с помощью звука и изображения. Когда автомобиль начинает покидать занимаемую полосу, LKA помогает водителю скорректировать траекторию движения, применяя крутящий момент на рулевом колесе, чтобы удержать автомобиль на полосе движения. Система LCA применяет крутящий момент на рулевом колесе в режиме реального времени, помогая водителю корректировать траекторию движения и постоянно удерживать автомобиль в середине полосы движения.

### ОСТОРОЖНО

- Система удержания в полосе движения является вспомогательной и не может заменить водителя. Водитель несет полную ответственность и должен всегда сохранять контроль над автомобилем.
- Неблагоприятные факторы окружающей среды (например, сильный дождь, сильный туман, сильный снег или яркий встречный свет), а также особенности дорожного полотна и разметки могут оказывать негативное влияние на работу камеры, что приводит к снижению эффективности ее работы.
- Не изменяйте положение фронтальной камеры. Учитывайте, что сильная вибрация или легкий удар негативно повлияют на работу камеры. Верхний край ветрового стекла следует регулярно очищать, чтобы камера оставалась чистой.
- В процессе эксплуатации автомобиля зона обзора камеры не должна перекрываться, загрязнение лобового стекла в зоне обзора приведет к отказам системы.
- Не тонируйте ветровое стекло и не наносите на него покрытия, не соответствующие спецификациям. Любые дополнительные элементы, влияющие на обзор камеры, могут повлиять на работу системы.

Система предупреждения о выходе из полосы движения (LDW)\*

Описание функции



Включение и отключение системы осуществляется на экране мультимедийной системы. При нормальных условиях эксплуатации системы горит зеленый индикатор LDW .

Когда автомобиль отклоняется от занимаемой полосы движения, система предупреждает водителя звуковым сигналом, при этом боковая линия на индикаторе LDW, соответствующая пересекаемой линии разметки, окрашивается в красный цвет. Для срабатывания предупреждения необходимо, чтобы были соблюдены условия активации функции и камера, расположенная в верхней части ветрового стекла, выявила отклонение автомобиля от занимаемой полосы.

Условие активации функции

Функционирование системы предупреждения о выходе из полосы движения (LDW) происходит при соблюдении следующих условий:

- Имеется распознаваемая информация о дороге, такая как линии разметки полос движения, бордюр, обочина с обеих сторон или с одной стороны вдоль полосы движения.
- Скорость составляет 60–150 км/ч.
- Вы едете по прямой или слегка изогнутой дороге.
- Не включен указатель поворота или аварийная сигнализация.
- Автомобиль движется вперед.
- Автомобиль движется плавно, водитель не совершает сильных или резких поворотов рулевого колеса.

Включение и отключение системы

- Включение и отключение системы производится на экране мультимедийной системы. Используйте меню: «Настройки автомобиля» – «Помощь водителю» – «Система удержания в полосе движения» – «Система предупреждения о выходе из полосы движения».

**i ПРИМЕЧАНИЕ**

Если в настройках включена только система предупреждения о выходе из полосы движения, включается только эта функция.

Неисправность

Если при движении автомобиля на комбинации приборов загорается красный индикатор LDW , это указывает на неисправность функции. При горящем красном индикаторе LDW функция не работает.

Если красный индикатор LDW продолжает гореть некоторое время после запуска двигателя, обратитесь к авторизованному дилеру для проверки.

**👁 ОСТОРОЖНО**

После отсоединения аккумуляторной батареи красный индикатор LDW может гореть, пока происходит перезагрузка системы, если ранее система LDW была включена на экране мультимедийной системы. Будьте внимательны, пока горит индикатор, система не работает. После выполнения перезагрузки индикатор погаснет и система начнет работать.

- Система предупреждения о выходе из полосы движения является вспомогательной системой и не может активно управлять вашим автомобилем, чтобы менять или сохранять полосу движения. Водитель обязан постоянно контролировать дорожные условия и самостоятельно управлять автомобилем.
- Избегайте сильных ударов, влаги и нагрева камеры. Не допускается самостоятельная разборка компонентов системы.
- Для нормальной работы системы убедитесь, что на внешней верхней поверхности ветрового стекла нет грязи, льда, снега или других помех, влияющих на обзор камеры.

## Системы помощи водителю\*

### ОСТОРОЖНО

- Не тонируйте ветровое стекло и не наносите на него покрытия, не соответствующие спецификациям. Любые дополнительные элементы, влияющие на обзор камеры, могут повлиять на работу системы.
- Если под воздействием внешних факторов камера не считывает информацию, достаточную для функционирования системы, или условия активации системы не соблюдены, система не подаст каких-либо сигналов в случае отклонения автомобиля от занимаемой полосы.
- Звук аудиосистемы в автомобиле или шум снаружи автомобиля могут помешать вам услышать предупреждающие звуковые сигналы, старайтесь избегать лишних шумов и всегда контролируйте полосу движения самостоятельно.
- При проезде участков дороги со сложной разметкой (пересечение или изменение линий разметки и т. д.) в течение короткого времени может быть невозможно определить информацию о полосе движения, будьте внимательны и сохраняйте контроль над дорогой.

### Система удержания полосы движения (LKA)\*

#### Описание функции

Когда автомобиль отклоняется от занимаемой полосы движения, система LKA помогает водителю удерживать автомобиль в занимаемой полосе, применяя крутящий момент на рулевом колесе, обратный направлению отклонения. Для срабатывания системы необходимо, чтобы были соблюдены условия активации функции и камера, расположенная в верхней части ветрового стекла, выявила отклонение автомобиля от занимаемой полосы.

#### Условие активации функции

Функционирование системы удержания полосы движения (LKA) происходит при соблюдении следующих условий:

- Имеется распознаваемая информация о полосе движения автомобиля, такая как линии разметки, бордюр, обочина с обеих сторон или с одной стороны вдоль полосы движения.
- Скорость составляет 60–150 км/ч.
- Вы едете по прямой или слегка изогнутой дороге.
- Не включен указатель поворота или аварийная сигнализация.
- Автомобиль движется вперед.
- Автомобиль движется плавно, водитель не совершает сильных или резких поворотов рулевого колеса.

### ПРИМЕЧАНИЕ

При смене полосы движения без включения указателя поворота может активироваться функция удержания полосы движения (LKA), в результате система будет прикладывать крутящий момент к рулевому колесу.

#### Включение и отключение системы

- Включение и отключение системы производится на экране мультимедийной системы. Используйте меню: «Настройки автомобиля» – «Помощь водителю» – «Система удержания в полосе движения» – «Система удержания полосы движения».

### ОСТОРОЖНО

- Всегда держите обе руки на руле и будьте готовы самостоятельно выполнить поворот. Водитель должен самостоятельно контролировать занимаемую автомобилем полосу движения.
- Система удержания в полосе движения может распознавать линии на дороге как информацию о полосе движения (например, «зебра», некачественное дорожное покрытие, каменистая дорога), обязательно сохраняйте контроль над автомобилем. При необходимости отключите систему.
- При проезде участков дороги со сложной разметкой (пересечение или изменение линий разметки и т. д.) в течение короткого времени может быть невозможно определить информацию о полосе движения, будьте внимательны и сохраняйте контроль над дорогой.

**i ПРИМЕЧАНИЕ**

При включении системы удержания полосы движения включается как функция предупреждения о выходе из полосы движения (LDW), так и функция удержания полосы движения (LKA).

**Функционирование системы**

Когда система включена, а условия эксплуатации соблюдены, горит зеленый индикатор LKA .



Если автомобиль движется в распознанных системой границах занимаемой полосы, будет гореть зеленый индикатор LKA , а отображаемая на экране комбинации приборов полоса движения будет выделена зеленым цветом.



Если вам нужно отменить функцию удержания полосы движения (LKA), отключите данную функцию на экране мультимедийной системы.

Система предупреждает водителя изображением на комбинации приборов и звуковым сигналом, а также применяет крутящий момент на рулевом колесе, чтобы скорректировать траекторию движения автомобиля, в следующих ситуациях:

- Указатель поворота не включен, при этом автомобиль движется по границе полосы, полностью распознанной системой. Соответствующая линия на экране комбинации приборов будет выделена синим цветом.



- Указатель поворота не включен, при этом автомобиль движется по границе полосы, распознанной системой только с одной стороны от автомобиля. Соответствующая линия на экране комбинации приборов будет выделена синим цветом, вторая линия будет оставаться серой.



## Системы помощи водителю\*

- Когда водитель не прикладывает крутящий момент к рулевому колесу в течение некоторого периода времени, система определяет, что водитель отпустил рулевое колесо. На экране комбинации приборов появляется сообщение «Пожалуйста, держите руль», одновременно звучит предупреждающий сигнал. Если водитель не приложит некоторый крутящий момент к рулевому колесу, пока звучит предупреждающий сигнал, система отключится.



### Неисправность

Если при движении автомобиля на комбинации приборов загорается красный индикатор LKA , это указывает на неисправность системы. При горящем красном индикаторе LKA функция не работает.

Если красный индикатор LKA продолжает гореть некоторое время после запуска двигателя, обратитесь к авторизованному дилеру для проверки.

### ОСТОРОЖНО

После отсоединения аккумуляторной батареи красный индикатор LKA может гореть, пока происходит перезагрузка системы, если ранее система LKA была включена на экране мультимедийной системы. Будьте внимательны, пока горит индикатор, система не работает. После выполнения перезагрузки индикатор погаснет и система начнет работать.

### Факторы, ограничивающие работу системы

Когда система удержания полосы движения (LKA) включена и работает, она может не срабатывать в следующих ситуациях:

- Плохая видимость, например дождь, туман или снег.
  - Перед камерой есть помехи, мешающие обзору.
  - Перегрев камеры от прямого солнечного света.
  - Блики, вызванные прямыми солнечными лучами, встречными транспортными средствами, отраженным светом от воды на дороге и т. п.
  - Внезапные изменения яркости наружного освещения, например при въезде или выезде из туннеля.
  - Выключенные фары ночью или в туннеле при слабом освещении.
  - Отсутствие разметки полосы движения или недостаточные различия цвета разметки полосы движения и цвета тротуара.
  - Разметка нечеткая и неправильная.
- Полоса слишком широкая, слишком узкая или поворот слишком крутой.
  - Участок с изменением количества полос движения.
  - Слева и справа от автомобиля имеется более двух полос разметки.
  - Дополнительная разметка или объекты, напоминающие разметку на дороге.
  - Разделительная зона или другой объект отбрасывает тень на разметку полосы движения.
  - Изменение разметки на коротких участках, например на пандусах или съездах с автомагистралей.



**Система выравнивания в занимаемой полосе движения (LCA)\***

**Описание функции**

Система LCA помогает водителю удерживать автомобиль по центру занимаемой полосы, применяя в режиме реального времени крутящий момент на рулевом колесе. Для срабатывания системы необходимо, чтобы были соблюдены условия активации функции и камера, расположенная в верхней части ветрового стекла, выявила две полосы разметки либо бордюры, обочины или другие границы занимаемой полосы движения.

**Условие активации функции**

Функционирование системы выравнивания в занимаемой полосе движения (LCA) происходит при соблюдении следующих условий:

- Имеется распознаваемая информация о полосе движения автомобиля, такая как линии разметки, бордюр, обочина с обеих сторон или с одной стороны вдоль полосы движения.
- Скорость составляет 60–130 км/ч.
- Вы едете по прямой или слегка изогнутой дороге.
- Ширина полосы 2,5–4,4 м.
- Не включен указатель поворота или аварийная сигнализация.
- Автомобиль движется вперед.
- Автомобиль движется плавно, водитель не совершает сильных или резких поворотов рулевого колеса.

**Включение и отключение системы**

- Включение и отключение системы производится на экране мультимедийной системы. Используйте меню: «Настройки автомобиля» – «Помощь водителю» – «Система удержания в полосе движения» – «Система выравнивания в занимаемой полосе движения».

**ОСТОРОЖНО**

- Система удержания в полосе движения может распознавать линии на дороге как информацию о полосе движения (например, «зебра», некачественное дорожное покрытие, каменистая дорога), обязательно сохраняйте контроль над автомобилем. При необходимости отключите систему.
- При проезде участков дороги со сложной разметкой (пересечение или изменение линий разметки и т. д.) в течение короткого времени может быть невозможно определить информацию о полосе движения, будьте внимательны и сохраняйте контроль над дорогой.
- Система выравнивания в занимаемой полосе движения будет удерживать автомобиль по центру полосы. При необходимости выполнить маневр обязательно используйте сигнал поворота для временного отключения функции.

**ПРИМЕЧАНИЕ**

При включении системы выравнивания в занимаемой полосе движения включаются как функция предупреждения о выходе из полосы движения (LDW), так и функция удержания полосы движения (LKA).

**Функционирование системы**

Когда система включена, а условия эксплуатации соблюдены, горит зеленый индикатор LCA



Если автомобиль движется в распознанных системой границах занимаемой полосы, будет гореть зеленый индикатор LCA , а отображаемая на экране комбинации приборов полоса движения будет выделена синим цветом.



Если вам нужно отменить функцию выравнивания в занимаемой полосе движения (LCA), отключите данную функцию на экране мультимедийной системы.

Когда водитель не прикладывает крутящий момент к рулевому колесу в течение некоторого периода времени, система определяет, что водитель отпустил рулевое колесо. На экране комбинации приборов появляется сообщение «Пожалуйста, держите руль», одновременно звучит предупреждающий сигнал. Если водитель не приложит некоторый крутящий момент к рулевому колесу, пока звучит предупреждающий сигнал, система отключится.



### Неисправность

Если при движении автомобиля на комбинации приборов загорается красный индикатор LCA , это указывает на неисправность системы. При горящем красном индикаторе LCA функция не работает.

Если красный индикатор LCA продолжает гореть некоторое время после запуска двигателя, обратитесь к авторизованному дилеру для проверки.

### ОСТОРОЖНО

После отсоединения аккумуляторной батареи красный индикатор LCA может гореть, пока происходит перезагрузка системы, если ранее система LCA была включена на экране мультимедийной системы. Будьте внимательны, пока горит индикатор, система не работает. После выполнения перезагрузки индикатор погаснет и система начнет работать.

### Факторы, ограничивающие работу системы

Когда система выравнивания в занимаемой полосе движения (LCA) включена и работает, она может не срабатывать в следующих ситуациях:

- Плохая видимость, например дождь, туман или снег.
- Перед камерой есть помехи, мешающие обзору.
- Перегрев камеры от прямого солнечного света.
- Блики, вызванные прямыми солнечными лучами, встречными транспортными средствами, отраженным светом от воды на дороге и т. п.

- Внезапные изменения яркости наружного освещения, например при въезде или выезде из туннеля.
- Выключенные фары ночью или в туннеле при слабом освещении.
- Отсутствие разметки полосы движения или недостаточные различия цвета разметки полосы движения и цвета тротуара.
- Разметка нечеткая и неправильная.
- Полоса слишком широкая, слишком узкая или поворот слишком крутой.
- Участок с изменением количества полос движения.
- Слева и справа от автомобиля имеется более двух полос разметки.
- Дополнительная разметка или объекты, напоминающие разметку на дороге.
- Разделительная зона или другой объект отбрасывает тень на разметку полосы движения.
- Изменение разметки на коротких участках, например на пандусах или съездах с автомагистралей.

**Система интеллектуальной помощи водителю (ICA)\***

Система интеллектуальной помощи водителю (далее – ICA) – это ассистент вождения последнего поколения, сочетающий в себе продольное и горизонтальное управление автомобилем посредством функции выравнивания в занимаемой полосе движения (LCA) и адаптивного круиз-контроля (ACC). Активация системы осуществляется нажатием кнопки включения на рулевом колесе.

Система может работать в крейсерском режиме (транспортное средство перед автомобилем отсутствует) и в режиме следования (перед автомобилем движется другое транспортное средство), удерживая автомобиль в полосе движения, когда разметка по обеим сторонам от автомобиля четкая и хорошо считывается системой.

 **ОСТОРОЖНО**

- Система ICA – это система помощи водителю, предназначенная для повышения комфорта и безопасности вождения, но она не может заменить водителя в управлении автомобилем. Даже когда система ICA активирована, водитель должен быть осторожен, постоянно сохранять контроль над автомобилем и соблюдать правила дорожного движения.
- В некоторых случаях (скорость сближения с движущимся впереди транспортным средством слишком высока, внезапная смена полосы движения или безопасное расстояние слишком мало и т. д.) системе не хватает времени для соответствующего снижения скорости. В этом случае водитель должен всегда быть готов самостоятельно и своевременно среагировать.
- Идентификация движущегося впереди транспортного средства может задерживаться или прерываться при входе в поворот и выходе из него. В таких ситуациях система ACC может осуществлять торможение не так, как ожидалось, или осуществлять торможение слишком поздно.
- Система ICA подходит для использования на автомагистралях и дорогах с хорошими дорожными условиями, но не подходит для использования в условиях сложного городского движения или на горных дорогах.

 **ОСТОРОЖНО**

- Если в соседней полосе движется другое транспортное средство и боковое расстояние до него слишком мало, система может идентифицировать данное транспортное средство как движущееся перед вами и выполнить торможение.
- Если другое транспортное средство перестраивается в занимаемый вами ряд и оказывается ближе, чем установленная дистанция, система отреагирует на это, что может привести к резкому или несвоевременному торможению. В такой ситуации водитель должен вовремя принять на себя полное управление автомобилем, чтобы избежать дорожно-транспортных происшествий.
- Если в результате перестроения, торможения или поворота другого участника движения расстояние до движущегося впереди автомобиля оказывается слишком мало, система ICA не может распознать такое транспортное средство, водитель должен вовремя принять на себя полное управление автомобилем, чтобы избежать дорожно-транспортных происшествий.
- При сильном дожде, сильном снеге и т. д. работа датчика радара может быть затруднена, в таких ситуациях производительность системы будет снижаться.
- Запрещается самовольно менять положение радара и камеры переднего вида.

## Системы помощи водителю\*

### ОСТОРОЖНО

- Система ICA распознает только транспортные средства, движущиеся в том же направлении или стоящие на пути следования, и не распознает встречные или пересекающие дорогу транспортные средства.
- При следовании за движущимся впереди транспортным средством, совершающим остановку, в некоторых случаях в качестве заднего края транспортного средства система определяет его нижнюю часть, а не физический задний габарит (например, заднюю ось грузовика с высоким шасси или бампер автомобиля). Система не гарантирует надлежащий тормозной путь, и водитель должен всегда сохранять бдительность и быть готовым к торможению.
- Из-за наличия физических ограничений система ICA не может гарантировать безопасную и надежную работу при различных внешних обстоятельствах. Если у вас есть какие-либо вопросы об этой функции, обратитесь к авторизованному дилеру.
- Грязные или закрытые датчики ограничивают обнаружение движущихся впереди транспортных средств. Пожалуйста, не закрывайте зону обнаружения датчиков и поддерживайте в чистоте область расположения датчика на ветровом стекле.

### ОСТОРОЖНО

- При проезде участков дороги со сложной разметкой (пересечение или изменение линий разметки и т. д.) в течение короткого времени может быть невозможно определить информацию о полосе движения, будьте внимательны и сохраняйте контроль над дорогой.
- Система интеллектуальной помощи водителю будет удерживать автомобиль по центру полосы. При необходимости выполнить маневр обязательно используйте сигнал поворота для временного отключения функции.

### ВНИМАНИЕ

- При движении по дорогам с интенсивным движением, скользким дорогам, ветреным местам, неровным или крутым склонам и в других сложных условиях не используйте систему ICA, чтобы избежать потери контроля над автомобилем и несчастных случаев.
- Не используйте систему ICA при движении по бездорожью, это может привести к дорожно-транспортному происшествию. Система подходит только для дорог с твердым покрытием.

### Условия активации функции интеллектуальной помощи водителю (ICA)

- Электрический стояночный тормоз (EPB) находится в разблокированном состоянии.
- Включена передача D.
- Автомобиль не скатывается назад.
- Не включен указатель поворота.
- Не включена аварийная сигнализация.
- Дверь со стороны водителя закрыта.
- Ремень безопасности водителя пристегнут.
- Индикатор отключения ESC и комбинации приборов не горит.
- Скорость ниже 130 км/ч.
- Когда автомобиль не стоит на месте, педаль тормоза не нажата.
- Не горит предупреждающая лампа о неисправности ICA .
- Нет препятствий для работы ESC, EMS, EPS.
- ABS и ESC не задействованы.
- Наклон автомобиля менее 15 %.
- Водитель держит руки на рулевом колесе.

## Удержание рук на рулевом колесе



Когда водитель не прикладывает крутящий момент к рулевому колесу в течение некоторого периода времени, система определяет, что водитель отпустил рулевое колесо. На экране комбинации приборов появляется сообщение «Пожалуйста, держите руль», одновременно звучит предупреждающий сигнал. Если водитель не приложит некоторый крутящий момент к рулевому колесу, пока звучит предупреждающий сигнал, система отключится.

**⚠ ВНИМАНИЕ**

После отображения предупреждения и звукового уведомления водитель должен сразу взять на себя рулевое управление, чтобы избежать дорожно-транспортных происшествий.

### Включение, активация и выключение функции интеллектуальной помощи водителю (ICA)

Для включения функции нажмите кнопку ICA на левой стороне рулевого колеса. Индикатор ICA на комбинации приборов загорится серым цветом, отобразится сообщение «Система интеллектуальной помощи водителю», справа от индикатора появится пунктирная линия, указывающая на то, что скорость автомобиля не установлена, на экране комбинации приборов отобразятся серые линии полосы движения.

Для активации функции и установки требуемой скорости движения в диапазоне 30–130 км/ч используйте кнопки или . Система активируется при соблюдении условий ее функционирования, на экране комбинации приборов отобразится сообщение «Активирована система интеллектуальной помощи водителю», загорится зеленый индикатор ICA , одна или обе линии полосы движения на экране комбинации приборов станут синими. После активации системы автомобиль автоматически перейдет в крейсерский режим (если впереди отсутствует другое транспортное средство, движущееся медленнее заданной скорости) или в режим следования за впереди идущим транспортным средством с поддержанием устанавливаемой дистанции.

Запуск системы возможен, когда автомобиль стоит на месте, для этого удерживайте нажатой педаль тормоза, нажмите кнопку , затем отпустите педаль тормоза и слегка нажмите на педаль акселератора или на кнопку . Автомобиль начнет движение и разгонится до заданной скорости в диапазоне 30–130 км/ч.

При возникновении условий, ухудшающих функционирование системы, индикатор ICA станет оранжевым , отображаемые на экране комбинации приборов линии полосы движения станут серыми, при этом система будет функционировать в ограниченном режиме.

Когда ухудшающие функционирование системы условия устранены, система перейдет в состояние полной активации, а индикатор ICA станет зеленым .

Если условия активации функции интеллектуальной помощи водителю (ICA) изменяются и перестают соответствовать требованиям системы, функция ICA автоматически перестанет работать, а индикатор ICA становится серым .

Когда все условия активации соблюдены, функция ICA может быть повторно активирована нажатием кнопки для установки текущей скорости в качестве крейсерской или нажатием кнопки , чтобы вернуться к последней установленной скорости.

Для выключения системы интеллектуальной помощи водителю (ICA) нажмите на кнопку , индикатор рабочего состояния ICA на комбинации приборов погаснет, при этом на экране комбинации приборов перестанут отображаться линии полосы движения и появится сообщение: «Система интеллектуальной помощи водителю выключена».



## Системы помощи водителю\*

### Неисправность

Если при движении автомобиля на комбинации приборов загорается красный индикатор ICA  и появляется сообщение «Система интеллектуальной помощи водителю неисправна», это указывает на неисправность системы.

Если красный индикатор ICA продолжает гореть некоторое время после запуска двигателя, обратитесь к авторизованному дилеру для проверки и ремонта.

### Условия, ухудшающие функционирование системы ICA

Существуют внешние факторы и состояние автомобиля, ухудшающие работу системы интеллектуальной помощи водителю. Наличие таких факторов переводит систему в режим функционирования адаптивного круиз-контроля (ACC) без работы системы выравнивания в занимаемой полосе движения (LCA).

### Внешние факторы

- Имеется разметка по обеим сторонам от автомобиля, при этом:
  - радиус поворота дороги слишком мал;
  - полоса движения слишком широкая или слишком узкая;
  - разметка нечеткая или нераспознаваемая.
- Разметка отсутствует или имеется только с одной стороны от автомобиля, при этом:
  - скорость автомобиля выше 60 км/ч;
  - впереди нет других транспортных средств или расстояние до движущегося впереди транспортного средства слишком велико.

### Состояние автомобиля



- Включены аварийная сигнализация или указатель поворота.
- Угол поворота рулевого колеса слишком велик.
- Рулевое колесо вращается слишком быстро или резко.
- Сильное поперечное или продольное ускорение автомобиля.
- Сильное торможение автомобиля.

### Установка дистанции до движущегося впереди транспортного средства

Используйте кнопку , чтобы задать минимальную дистанцию следования за движущимся впереди транспортным средством и поддерживать соответствующую этой дистанции скорость. Можно установить дальнюю, среднюю или ближнюю дистанцию следования.



### Уменьшение скорости

Если активирована функция ICA, используйте один из следующих способов для понижения заданной скорости.

- Нажатие и удерживание кнопки  для понижения крейсерской скорости с шагом в 5 км/ч. При достижении требуемой скорости отпустите кнопку.
- Короткое нажатие на кнопку  понижает скорость с шагом в 1 км/ч при каждом нажатии.

### Увеличение скорости

Если система ICA активирована, используйте один из следующих способов для повышения заданной скорости.



- Нажатие и удерживание кнопки  для повышения крейсерской скорости с шагом в 5 км/ч. При достижении требуемой скорости отпустите кнопку.
- Короткое нажатие на кнопку  повышает скорость с шагом в 1 км/ч при каждом нажатии.

### Обгон или движение по крутому склону

Если требуется совершить обгон, резко повысив скорость, используйте педаль акселератора, как при обычном вождении. При увеличении скорости индикатор крейсерской скорости на комбинации приборов будет мигать. После того как педаль акселератора будет отпущена, автомобиль возобновит движение с ранее заданной скоростью при отсутствии впереди другого транспортного средства на расстоянии меньше установленной дистанции.



При движении вверх или вниз по крутому склону поддержание заданной скорости может быть затруднено. При вождении в таких условиях систему интеллектуальной помощи водителю следует использовать с осторожностью.

**Приостановка работы системы ICA**

Когда система ICA активирована, слегка нажмите на педаль тормоза или на кнопку , адаптивный круиз-контроль перейдет в состояние временной приостановки работы, система перейдет в состояние ожидания, загорится серый индикатор ICA .

**Возобновление работы системы ICA**

Если работа ICA была приостановлена и нет факторов, препятствующих ее активации, систему ICA можно повторно активировать следующими способами.

- Нажмите на кнопку , чтобы установить текущую скорость автомобиля в качестве крейсерской скорости.
- Нажмите на кнопку , чтобы продолжить движение на заданной ранее скорости.

**Условия, при которых работа системы интеллектуальной помощи водителю ограничена**

Датчики радара и камеры системы интеллектуальной помощи водителю (ICA) имеют ограниченную дальность обнаружения. В некоторых случаях датчик может быть не в состоянии обнаружить движущееся впереди транспортное средство или время обнаружения может быть увеличено.

Задержку реакции системы ICA или неожиданное торможение могут вызвать следующие условия:

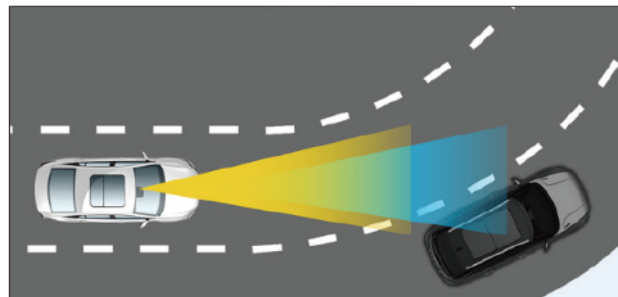
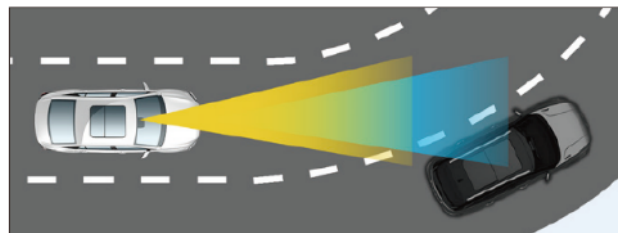

1. Перед входом в поворот или при движении в повороте система ICA может ошибочно распознать транспортные средства на других полосах как движущиеся впереди в полосе движения автомобиля или не распознать транспортные средства на своей полосе.

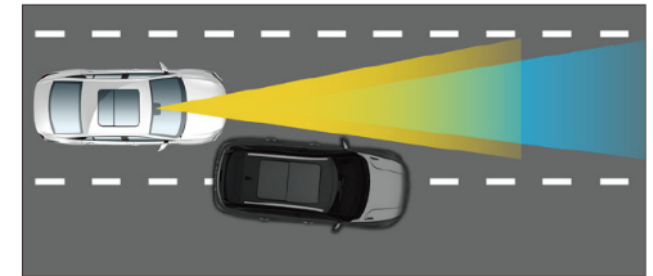

2. Когда движущееся впереди транспортное средство меняет полосу движения или находится слишком близко, оно может оказаться за пределами диапазона обнаружения системы.

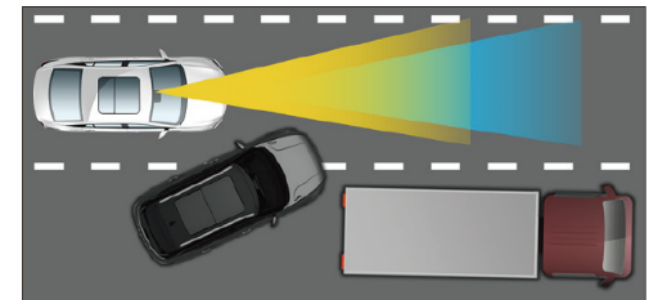

3. При аварийной смене полосы движения находящимся впереди транспортным средством на полосу движения, занимаемую вашим автомобилем.

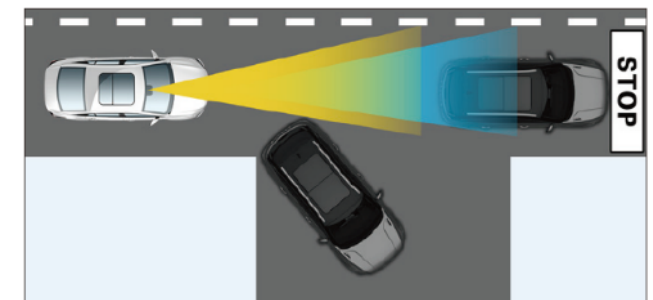

## Системы помощи водителю\*

4. При повороте движущегося впереди транспортного средства и появлении на занимаемой полосе остановившегося транспортного средства.



5. Когда автомобиль движется по склонам, система ICA может не обнаружить другое транспортное средство выше или ниже по пути следования.

Помимо вышеперечисленных ситуаций, при использовании системы ICA водителю следует проявлять бдительность, быть готовым в любой момент принять меры и при необходимости отключить систему ICA при следующих обстоятельствах:

- Если вы приближаетесь к впереди идущему автомобилю слишком быстро и требуется резкое торможение, система ACC не может применить достаточное тормозное усилие.
- При следовании за транспортным средством с высоким шасси, таким как грузовик или прицеп.
- Следующие рядом транспортные средства разбрызгивают воду, грязь или снег, что может повлиять на работу датчиков.
- Когда автомобиль движется в туннеле, работа датчиков радара и камеры затруднена, а обнаружение удаленных транспортных

средств может оказаться невозможным или быть нестабильным.

- В плохих погодных условиях, таких как сильный туман, сильный дождь, сильный снегопад, песчаные бури и т. д., эффективность работы датчиков будет снижена.
- Когда коэффициент сцепления с дорогой низкий и резкое торможение может привести к заносу автомобиля.
- Если условия освещения вокруг автомобиля неудовлетворительные (недостаточное или слишком яркое), эффективность работы датчиков будет снижена.
- Эффективность работы датчиков понижают такие объекты, как рельсы, металлические пластины и т. д.
- Если присутствует сильная вибрация автомобиля или в результате столкновения положение датчиков оказалось изменено.
- Следующее впереди транспортное средство перевозит негабаритные предметы, обнаружение которых системой может быть затруднено.

### Система предупреждения столкновений при перестроении\*

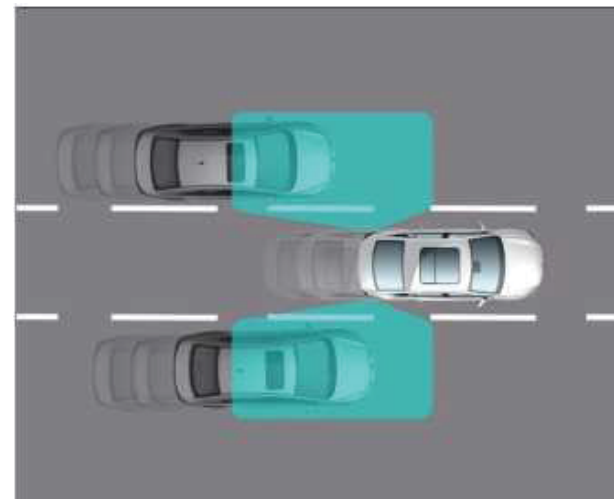

Система предупреждения столкновений при перестроении обнаруживает приближающиеся сзади транспортные средства в «слепых» зонах позади автомобиля с помощью радара миллиметрового диапазона, расположенного с внутренней стороны заднего бампера, и предупреждает водителя с помощью индикаторов в наружных зеркалах заднего вида и звукового сигнала.

 **ОСТОРОЖНО**

Не закрывайте датчики радара миллиметрового диапазона, чтобы не нарушить работу системы.

**ОСТОРОЖНО**

Система предупреждения столкновений при перестроении не предназначена для обнаружения следующих объектов и транспортных средств:

- Мопеды, велосипеды, пешеходы и т. д.
- Транспортные средства, движущиеся во встречном направлении.
- Заборы, стены, дорожные знаки, остановленные автомобили или другие неподвижные объекты.
- Транспортные средства, движущиеся позади автомобиля в одной с ним полосе.
- Транспортные средства, движущиеся параллельно автомобилю через одну полосу.

**ВНИМАНИЕ**

- Во время движения автомобиля система предупреждения столкновений при перестроении оповещает водителя о приближающихся сзади транспортных средствах с обеих сторон автомобиля, однако она не отменяет необходимости пользоваться зеркалами заднего вида.
- Водитель должен самостоятельно оценивать дорожную обстановку, дистанцию, скорость и направление движения других транспортных средств и выбирать подходящий момент для перестроения.
- Система предупреждения столкновений при перестроении не освобождает водителя от необходимости проявлять бдительность и осмотрительность. И по-прежнему придерживаться аккуратного вождения.



В следующих случаях на зеркале заднего вида с соответствующей стороны автомобиля загорается индикатор ①.

- При переводе кнопки запуска/остановки двигателя из режима OFF в режим ON, когда система выполняет самопроверку.
- Обнаруженное транспортное средство слишком долго остается в «слепой» зоне автомобиля.

Если при горящем индикаторе в наружном зеркале заднего вида водитель включает указатель поворота с этой же стороны для подачи сигнала о перестроении, в салоне автомобиля раздастся звуковой сигнал, а индикатор на наружном зеркале начнет мигать для напоминания водителю о потенциальной опасности.

**ОСТОРОЖНО**

- При ярком солнечном свете индикатор на наружном зеркале заднего вида может быть плохо виден.
- При высоком уровне внешнего шума может быть трудно слышать звуковой сигнал, предупреждающий о приближении сзади других транспортных средств.
- Система предупреждения столкновений при перестроении может своевременно не подавать предупреждающие сигналы, если относительная скорость автомобилей слишком велика.

**Условия для срабатывания системы**

При срабатывании системы предупреждения столкновений при перестроении на соответствующем зеркале заднего вида начинает мигать предупреждающий индикатор.

Для подачи предупреждение системой должны выполняться следующие условия:

- Все автомобили движутся в одном направлении.
- Скорость движения автомобиля составляет 15–140 км/ч.
- Во время обгона попутного транспортного средства относительная скорость автомобиля и обгоняемого транспортного средства невелика.
- В коробке передач автомобиля включена передача D.
- Поверхность дороги ровная.



## Системы помощи водителю\*

- При обгоне движущееся позади транспортное средство находится в «слепой» зоне автомобиля.
- Дорога прямая или с пологими поворотами.

### Условия, при которых система может не сработать

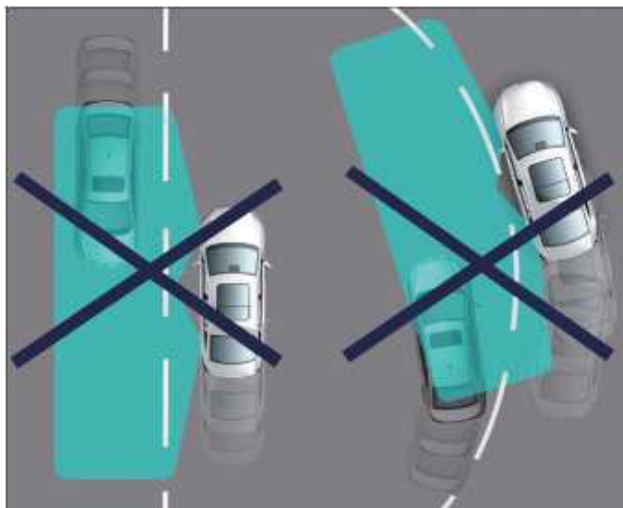

Система предупреждения столкновений при перестроении может не сработать в следующих случаях:

- Объекты неподвижны (например, припаркованные автомобили, препятствия, уличные фонари, дорожные знаки, ограждения, стены и т. д.).
- Транспортные средства движутся в противоположном относительно автомобиля направлении.
- Автомобиль движется по извилистой дороге или в крутом повороте.

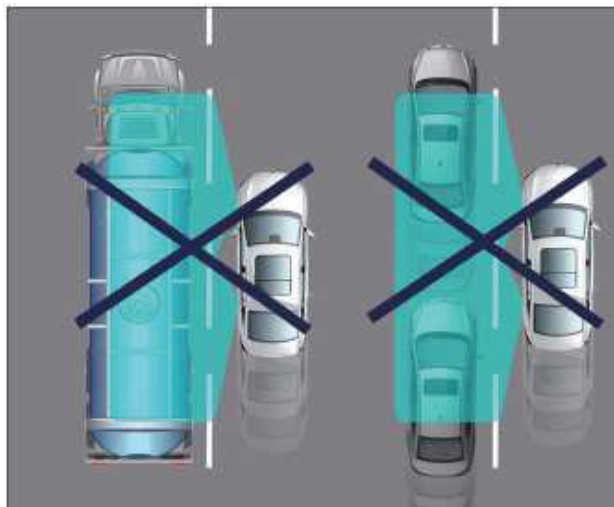

- При обгоне обгоняемое или обгоняющее транспортное средство с большой габаритной длиной (например, грузовик или автобус) частично находится в «слепой» зоне позади автомобиля, а частично – впереди в поле зрения водителя.
- При движении в плотном потоке, когда невозможно правильное распознавание транспортных средств, находящихся позади и впереди.
- При обгоне другим транспортным средством, движущимся с высокой скоростью.

### Включение/отключение системы предупреждения столкновений при перестроении

- Выключатель системы предупреждения столкновений при перестроении снабжен функцией сохранения настройки при отключении электропитания.
- На экране мультимедийной системы выберите пункты «Настройки системы – Автомобиль – Помощь водителю – Периферийные системы предупреждения – Система предупреждения столкновений при перестроении», затем нажмите выключатель для отключения или включения системы.

### Ограничения системы

При движении вдоль дорожных ограждений (например, металлических заборов, шумоотражающих щитов, стен и т. п.) система может выдавать ошибочные предупреждения.

### Нарушение работоспособности

Если один или несколько датчиков радара миллиметрового диапазона, установленные на заднем бампере автомобиля, неисправны, система предупреждения столкновений при перестроении может не работать надлежащим образом, а в нижнем левом углу комбинации приборов будет гореть оранжевый индикатор 🚦. В этом случае своевременно обратитесь к авторизованному дилеру для проверки и ремонта автомобиля.



### Система RCTA

Система RCTA срабатывает во время движения автомобиля задним ходом, когда сбоку к автомобилю быстро приближается другое транспортное средство, пересекающее траекторию движения автомобиля, при этом на наружном зеркале заднего вида с соответствующей стороны автомобиля мигает индикатор, а в салоне раздается звуковой сигнал.

#### ОСТОРОЖНО

Система RCTA является только вспомогательной системой раннего предупреждения и не может использоваться в любых ситуациях. Водитель всегда должен сохранять контроль над автомобилем и самостоятельно следить за окружающей обстановкой.

#### Включение/отключение системы RCTA

- Выключатель системы RCTA снабжен функцией сохранения настройки при отключении электропитания.

Включить или отключить систему можно в меню мультимедийной системы, выбрав пункты «Настройки системы – Автомобиль – Помощь водителю – Периферийные системы предупреждения – Система RCTA».

#### Ограничения системы RCTA

Система RCTA не всегда может эффективно работать на любых парковочных местах. В следующих случаях зона обнаружения системы сокращается из-за блокирования излучения радара окружающими автомобилем объектами, поэтому система может обнаружить приближающееся транспортное средство только непосредственно перед автомобилем:

- Зона обнаружения ограничена соседними автомобилями или другими объектами.



- Зона обнаружения уменьшается при парковке под небольшим углом к обочине. Левый датчик практически полностью перекрыт, поэтому с этой стороны зона обнаружения значительно меньше.

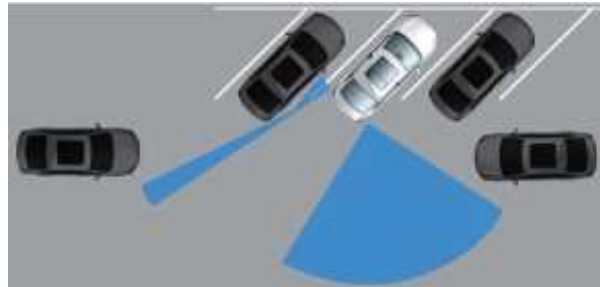

#### Ограничения системы

Система может работать ненадлежащим образом в следующих случаях:

- Расположенный рядом автомобиль или объект загоразивает собой датчик.
- Скорость движения автомобиля превышает 5 км/ч.
- Автомобиль выезжает задним ходом с парковочного места, расположенного под углом к обочине.

- Обнаруживаемое транспортное средство быстро приближается или отдаляется.
- Обнаруживаемый объект имеет небольшие размеры (мотоцикл, скутер, велосипед, пешеход и т. п.).
- Плохие погодные условия, например, сильный дождь или снегопад.

#### Ошибочное срабатывание системы

В следующих случаях система RCTA может подавать ложные предупреждения:

- Задний бампер автомобиля покрыт тонким слоем снега, грязи или льда.
- Расстояние между дорожным ограждением и газоном очень мало.
- Вблизи автомобиля находятся большие металлические объекты (например, строительные конструкции, контейнеры и т. п.).

#### Неисправность системы

В случае нарушения работы системы RCTA (например, из-за неисправности датчика заднего радара) в нижнем левом углу комбинации приборов загорается оранжевый индикатор .

В этом случае следует обратиться к авторизованному дилеру для проверки и ремонта автомобиля.

## Системы помощи водителю\*

### Система предупреждения столкновений при открывании двери (DOW)\*

Если при открывании двери водителем датчик обнаруживает опасность столкновения двери с приближающимся сзади транспортным средством, загорается индикатор на наружном зеркале заднего вида и подается звуковой сигнал для предупреждения водителя и пассажиров об опасности открывания двери и выхода из автомобиля.

Система DOW работает в течение 3 минут после остановки автомобиля, если не включена передача заднего хода (R), кнопка запуска/остановки двигателя находится в режиме ON, или кнопка переведена из режима ON в режим OFF и отперты двери автомобиля.

Система DOW обнаруживает приближающиеся сзади транспортные средства на соседних полосах и включает индикатор на наружном зеркале заднего вида, когда при открывании двери существует опасность столкновения. Если водитель или пассажир продолжит открывать дверь, индикатор начнет мигать, а система подаст звуковой сигнал, предупреждая об опасности дальнейшего открывания двери.

#### ОСТОРОЖНО

Система DOW предназначена только для предупреждения, поэтому водитель и пассажиры должны всегда следить за обстановкой вокруг автомобиля и соблюдать осторожность при открывании дверей.

### Включение/отключение системы DOW

Система DOW включена по умолчанию.

Включить или отключить систему можно в меню мультимедийной системы, выбрав пункты «Настройки системы – Автомобиль – Помощь водителю – Периферийные системы предупреждения – Система DOW».

### Ошибочное срабатывание системы

В следующих случаях система DOW может подавать ложные предупреждения:

- Задний бампер автомобиля покрыт тонким слоем снега, грязи или льда.
- Расстояние между дорожным ограждением и газоном очень мало.
- Вблизи автомобиля находятся большие металлические объекты (например, строительные конструкции, контейнеры и т. п.).

### Ограничения системы

В следующих случаях система DOW может работать ненадлежащим образом или не работать вовсе:

- Обнаруживаемое транспортное средство быстро приближается или отдаляется.
- Обнаруживаемый объект имеет небольшие размеры (мотоцикл, скутер, велосипед, пешеход и т. п.).
- Плохие погодные условия, например, сильный дождь или снегопад.
- Крутой поворот или уклон дороги, очень широкие или очень узкие полосы движения.

### Неисправность системы

В случае нарушения работы системы DOW (например, из-за неисправности датчика заднего радар) в нижнем левом углу комбинации приборов загорается оранжевый индикатор .

Это означает, что следует обратиться к авторизованному дилеру для проверки и ремонта автомобиля.

Система мониторинга усталости водителя\*

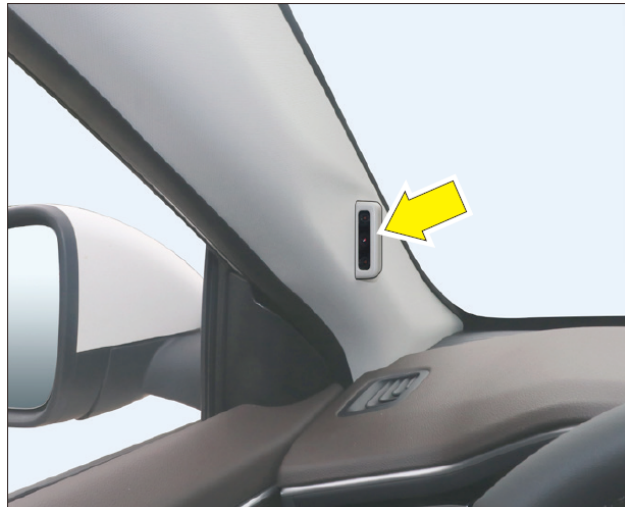

Функция мониторинга усталости водителя использует камеру на левой передней стойке для отслеживания поведения и общего состояния водителя. Система выявляет усталость, фиксирует, что взгляд водителя не направлен вперед, водитель курит или совершает звонки по телефону и т. д., и напоминает водителю сообщением на комбинации приборов, звуковым сигналом и световой индикацией о необходимости сосредоточиться и обеспечить безопасное управление автомобилем.

Функция мониторинга

**Мониторинг усталости при вождении**

Когда система выявляет усталость водителя, зафиксировав прищуривание глаз, закрытие глаз, зевоту, засыпание или другие признаки усталости, при этом автомобиль движется со скоростью выше 15 км/ч, на комбинации приборов появляется всплывающее окно с текстом «Усталость за рулем, пожалуйста, остановитесь и отдохните», раздается звуковой сигнал и загорается сигнальная лампа.

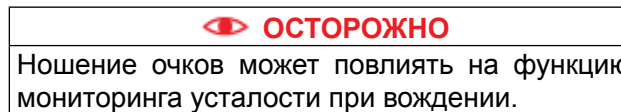

**Мониторинг снижения внимательности**

Когда система выявляет небольшой поворот рулевого колеса, в то время как взгляд водителя направлен в сторону, а не прямо на дорогу, и при этом выключены сигналы поворота, а скорость движения выше 15 км/ч, на комбинации приборов появляется всплывающее окно с текстом «Пожалуйста, будьте внимательны и управляйте безопасно», раздается звуковой сигнал и загорается сигнальная лампа.

Когда автомобиль движется со скоростью более 15 км/ч, система также подает звуковой сигнал, выявив, что водитель звонит по телефону или курит.

Системные настройки

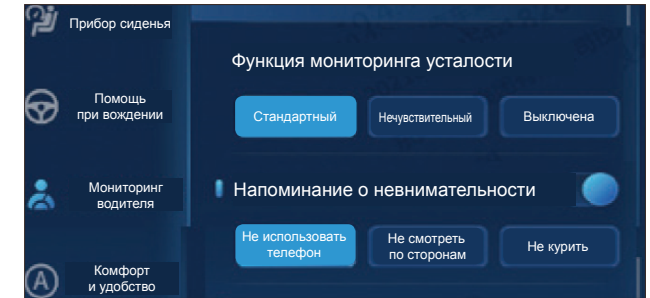

Для настроек работы системы на экране мультимедиа используйте меню настроек автомобиля, раздел «Мониторинг водителя».

- **Функция мониторинга усталости:** существует два режима мониторинга, стандартный и нечувствительный, также можете отключить эту функцию.
- **Напоминание о невнимательности:** используйте это меню для настройки мониторинга снижения внимательности. Возможно включить или выключить функции: «Не смотреть по сторонам», «Не использовать телефон», «Не курить».

## Системы помощи водителю\*

### Система TPMS (система прямого измерения давления)

Система TPMS прямого измерения определяет давление и температуру в шинах автомобиля с помощью датчиков, установленных на каждом колесе и передающих радиочастотные сигналы в приемник системы. После расшифровки и анализа данных о текущей температуре и давлении в шине передаются по шине в комбинацию приборов.

Если система обнаруживает в одной или нескольких шинах автомобиля повышенное или пониженное давление, высокую температуру или неисправность датчика, на экране комбинации приборов отображается текстовое предупреждение.

После запуска двигателя система TPMS автоматически переходит в рабочий режим. При этом на экране отображаются последние сохраненные в памяти значения температуры и давления, которые могут не соответствовать фактическому состоянию автомобиля. Отображение текущих значений температуры и давления возобновляется после движения автомобиля со скоростью более 30 км/ч в течение 1 минуты.

### Информация о состоянии шин

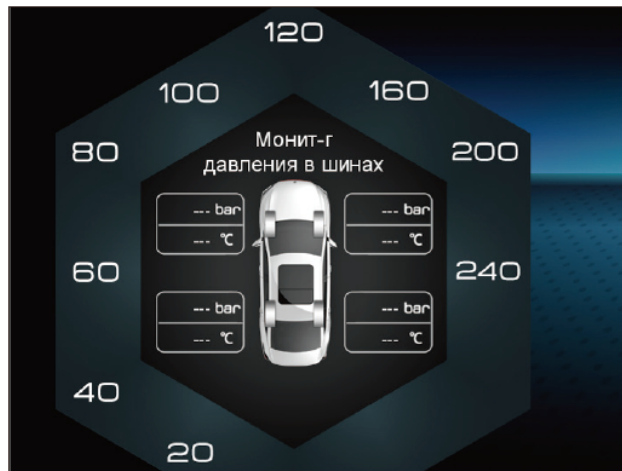

Войдите в интерфейс отображения информации о состоянии шин для проверки давления в каждой шине автомобиля.

Система контроля давления в шинах выдает предупреждение при обнаружении следующих состояний:

- Давление воздуха в шинах передних колес меньше 1,975 бара, в шинах задних колес – меньше 1,975 бара.
- Падение давления превышает 0,16 бара в течение 30 секунд.
- Давление воздуха в шинах передних колес больше 3 бар, в шинах задних колес – больше 3 бар.
- Температура шины превышает 85 °C.
- Напряжение батареи датчика давления ниже порогового значения.

- При движении автомобиля со скоростью более 30 км/ч контроллер не получает сигнал давления от любого датчика в течение 10 минут.

В этом случае на экране комбинации приборов загорается сигнализатор низкого давления в шине , отображается сообщение «Высокое давление в шине XX», «Падение давления в шине XX», «Низкое давление в шине XX», «Высокая температура в шине XX», «Низкое напряжение батареи датчика давления в шине XX» или «Неисправность датчика давления в шине XX» и подается предупреждающий звуковой сигнал.

Если скорость движения автомобиля составляет менее 30 км/ч, система TPMS может не активироваться, вследствие чего она не будет обновлять показания давления и выдавать предупреждения.

После перестановки колес обратитесь к авторизованному дилеру для выполнения инициализации датчиков, чтобы исключить ошибочный прием сигналов от разных датчиков.

## Режим предупреждения и напоминания



Если в одном или нескольких колесах автомобиля имеется утечка воздуха, повышенное/пониженное давление, перегревается шина или неисправен датчик давления воздуха, соответствующее значение температуры/давления на дисплее начинает мигать, одновременно с этим на экране загорается сигнализатор давления в шине  и отображается текстовое предупреждение.

Например, если в левой передней шине обнаружена утечка воздуха, повышенное или пониженное давление, чрезмерная температура или неисправность датчика давления воздуха, на экране комбинации приборов в течение 3 секунд будет отображаться сообщение «Падение давления в передней левой шине», «Низкое давление в передней левой шине», «Высокое давление в передней левой шине», «Высокая температура в передней левой шине», «Низкое

напряжение батареи датчика давления в передней левой шине» или «Неисправность датчика давления в передней левой шине». Для остальных шин сообщения отображаются аналогичным образом.

При обнаружении каких-либо отклонений от нормы в шине автомобиля соответствующее значение давления/температуры на экране комбинации приборов будет отображаться красным цветом для напоминания водителю о неисправности.

В случае избыточного или недостаточного давления воздуха в шине обратитесь к авторизованному дилеру для регулировки давления; в случае перегрева шины остановите автомобиль в тени и подождите некоторое время, пока температура шины не понизится.

Если автомобиль неподвижен, существует вероятность того, что сигнализатор низкого давления в шине не погаснет автоматически, а отображаемые на экране значения не обновятся даже после восстановления нормального состояния шины. В этом случае необходимо продолжать движение на автомобиле со скоростью более 30 км/ч в течение 2–5 минут, чтобы система контроля давления в шинах возобновила свою работу.

 **ОСТОРОЖНО**

- Система TPMS не должна использоваться для измерения давления в шинах и не способна предотвратить утечку воздуха или разрыв шины. Она предназначена только для оповещения водителя о превышении допустимых значений давления в шинах.
- Запасное колесо автомобиля не оборудовано датчиком давления воздуха. После установки на автомобиль запасного колеса как можно скорее обратитесь к авторизованному дилеру для ремонта поврежденного колеса.



## Системы помощи водителю\*

### Система TPMS (система косвенного измерения давления)



После запуска двигателя система контроля давления в шинах автоматически переходит в рабочий режим. Во время движения автомобиля система косвенного измерения давления определяет давления в каждой шине с помощью сигнала скорости колеса и других сигналов, поступающих от системы ESC. Давление во всех четырех шинах автомобиля можно проверить в интерфейсе отображения информации о состоянии шин. Если давление в норме, на экране соответствующего колеса отображается надпись ОК. Когда давление в какой-либо шине снижается до 75 % от номинального давления, на экране комбинации приборов появляется предупреждение (изображение соответствующего колеса начинает мигать желтым светом, а вместо надписи ОК отображается знак «!») и загорается сигнализатор низкого давления в шине

Когда давление в одной или нескольких шинах автомобиля становится ниже нормы, изображение соответствующего колеса начинает мигать желтым светом, и загорается сигнализатор неисправности системы TPMS .

После накачивания шины и доведения давления до нормы сигнализатор неисправности системы TPMS должен погаснуть.

Если сигнализатор продолжает гореть после восстановления нормального давления в шине, обратитесь к авторизованному дилеру для проверки и ремонта автомобиля.

#### ОСТОРОЖНО

- При использовании цепей противоскольжения система контроля давления в шинах может отображать некорректные значения.
- Система контроля давления в шинах не должна использоваться для измерения давления и не способна предотвратить разгерметизацию или разрыв шины. Она предназначена только для оповещения водителя о чрезмерном снижении давления в шинах. Система не освобождает водителя от обязанности следить за состоянием шин во время эксплуатации автомобиля.
- В определенных ситуациях (например, в холодную погоду или при движении по извилистой дороге), сигнализатор системы контроля давления в шинах может загораться с запозданием.

### Инициализация системы контроля давления в шинах

После любых действий, которые могут привести к изменению давления в шинах, следует выполнить инициализацию системы контроля давления в шинах посредством мультимедийной системы автомобиля. Пример: было отрегулировано давление в шине, заменено колесо, шина или ступица (включая, но не ограничиваясь вышеперечисленным).

После регулировки давления в шине следует сбросить показания системы, выбрав на экране мультимедийной системы пункты «Настройки системы – Помощь водителю / Автомобиль – Сброс значений давления в шинах / TPMS».

#### ОСТОРОЖНО

- Перед инициализацией системы контроля давления в шинах убедитесь, что давление во всех шинах автомобиля соответствует норме.
- Выполняйте сброс показаний только на неподвижном автомобиле.

### ВНИМАНИЕ

Ни при каких обстоятельствах нельзя всецело полагаться на систему помощи при парковке; водитель должен всегда самостоятельно контролировать обстановку позади автомобиля.

### Радар заднего хода

Данный автомобиль оснащен радаром заднего хода. При движении задним ходом или при парковке автомобиля в узком пространстве радарные датчики, установленные на заднем бампере, обнаруживают препятствия позади автомобиля и определяет расстояние до них. Оповещающая водителя с помощью звуковых сигналов, система облегчает процесс движения задним ходом и помогает избежать столкновения с препятствием.

### Функция самопроверки системы

Когда кнопка запуска/остановки двигателя переведена в режим ON и включена передача заднего хода, система автоматически проверяет исправность работы всех радарных датчиков. Если датчики исправны, система подает однократный звуковой сигнал, оповещая водителя о начале своей работы.

### ОСТОРОЖНО

- Во время движения автомобиля задним ходом рекомендуется поддерживать скорость не более 5 км/ч.

### ОСТОРОЖНО

- В случае повреждения одного или нескольких радарных датчиков (или их электропроводки) система подает двукратный звуковой сигнал после включения передачи R, а в соответствующей области заднего бампера на центральном экране отобразится треугольник с восклицательным знаком, указывающий на неисправность системы.

### Оповещение радара заднего хода

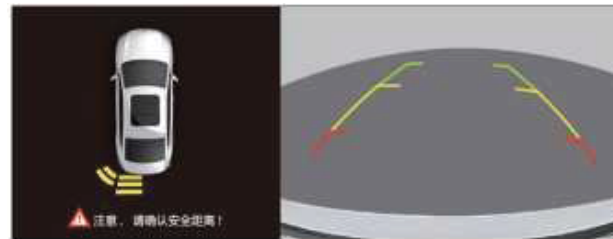

Когда датчики обнаруживают препятствие позади автомобиля, система отображает вспомогательные линии разных цветов (для этого необходимо коснуться изображения задней части автомобиля на экране центрального дисплея) и подает прерывистый звуковой сигнал, частота которого зависит от расстояния между автомобилем и препятствием.

Всего предусмотрено четыре типа сигнала оповещения для радара заднего хода:

Расстояние до обнаруженного препятствия	Тип звукового сигнала	Цвет вспомогательной линии
90–150 см	Редкий прерывистый сигнал (1 Гц)	Зеленый
60–90 см	Прерывистый сигнал (2 Гц)	Желтый
35–60 см	Частый прерывистый сигнал (4 Гц)	Желтый
< 35 см	Непрерывный сигнал	Красный

### Условия включения радара заднего хода

Если кнопка запуска/остановки двигателя переведена в режим ON, радар заднего хода включается автоматически при включении передачи R; при выключении передачи R радар заднего хода автоматически отключается.

## Системы помощи при парковке

### ОСТОРОЖНО

- Радар заднего хода не освобождает водителя от необходимости соблюдать осторожность. При движении автомобиля задним ходом водитель должен быть предельно внимательным, так как система может не обнаружить:
  - объекты, находящиеся под бампером или днищем автомобиля, а также объекты, расположенные слишком близко к автомобилю или слишком далеко от него.
  - детей, пешеходов, велосипедистов и животных.
  - очень тонкие предметы.
- Невнимательность или небрежность водителя во время движения автомобиля задним ходом может стать причиной дорожно-транспортного происшествия. Даже если автомобиль оборудован радаром заднего хода, перед началом движения водитель должен убедиться в отсутствии позади автомобиля препятствий и людей. При движении задним ходом водитель должен пользоваться зеркалами заднего вида.

### Условия, при которых возможно нарушение нормальной работы радара заднего хода

Радар заднего хода может не работать надлежащим образом в следующих случаях:

1. Датчик радара замерз или намок (нормальная работа датчика будет восстановлена после его оттаивания или высыхания).
2. Датчик радара покрыт посторонними материалами, водой, льдом или снегом (нормальная работа датчика будет восстановлена после удаления постороннего материала).
3. Автомобиль движется по извилистой, грунтовой или ухабистой дороге, на крутом подъеме или спуске.
4. Рядом с автомобилем присутствуют источники ультразвуковых помех (звуковые сигналы, громко работающие двигатели, пневматические тормоза грузовых автомобилей, воздуходувки и т. п.).
5. В пределах радиуса действия датчика присутствует источник сильного электромагнитного излучения.

### Препятствия, которые могут не обнаруживаться радаром

Радар может не обнаруживать следующие препятствия:



1. подвешенные в воздухе тонкие предметы, такие как тросы, кабели и цепи, тонкие столбы и сваи.



2. предметы из материалов, поглощающих ультразвуковое излучение датчиков, таких как снег, ткань или губка.



3. препятствия, расположенные ниже зоны обнаружения датчика, например, ступени и бордюрные камни, низкие объекты или животные.



4. препятствия, расположенные выше зоны обнаружения датчика, например, приподнятые ворота гаража или платформа грузового автомобиля.

### Камера заднего вида\*

При включении передачи R (задний ход) экран мультимедийной системы автоматически переключается на отображение вида позади автомобиля.

Данная система позволяет водителю наблюдать за пространством позади автомобиля, обзор которого невозможен через зеркала заднего вида. Однако, она также имеет свои «слепые» зоны. Например, она не позволяет увидеть небольшие объекты, находящиеся под задним бампером, слишком близко к бамперу или по его углам.

### Камера заднего вида

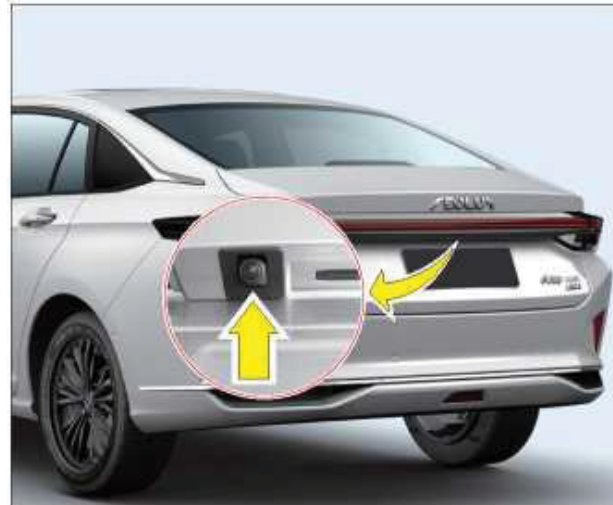

- Камера заднего вида находится на нижней кромке крышки багажника посередине.

### Условия, при которых камера может не работать надлежащим образом

1. Автомобиль движется в ненастную погоду или в тумане.
2. Объектив камеры покрыт льдом, грязью, пылью или снегом.
3. Автомобиль движется в темноте с негорящим фонарем заднего хода.

### ОСТОРОЖНО

- Вследствие индивидуальных особенностей зрения каждого человека, движений автомобиля и разных форм объектов расстояние, отображаемое на дисплее, может отличаться от фактического расстояния.
- Всегда следите за чистотой камеры, своевременно удаляйте с нее грязь, лед и снег.
- Перед началом движения задним ходом убедитесь, что крышка багажника закрыта.
- Камера заднего вида установлена непосредственно над номерным знаком, поэтому соблюдайте осторожность при снятии и установке знака, чтобы случайно не повредить камеру.
- Камера заднего вида облегчает движение задним ходом, но не освобождает водителя от необходимости соблюдать меры предосторожности. Перед началом движения убедитесь в безопасности выполняемого маневра и двигайтесь с низкой скоростью.

## Системы помощи при парковке

### Назначение вспомогательных линий



При движении задним ходом на экране позади заднего бампера ① отображаются две динамические линии (синие), обозначающие траекторию движения автомобиля, и две статические линии (зеленая, желтая, красная), являющиеся проекцией габаритной ширины автомобиля и служащие для определения расстояния от автомобиля до препятствия. Статические вспомогательные линии окрашены в три цвета, каждый из которых соответствует определенному расстоянию от автомобиля:

- Зона красных линий: примерно 0,5 м от заднего бампера автомобиля. Это опасная зона, при ее достижении следует немедленно остановить автомобиль.
- Зона желтых линий: примерно 1,5 м от заднего бампера автомобиля. Это промежуточная зона, при достижении которой следует замедлить движение автомобиля.
- Зона зеленых линий: примерно 3 м от заднего бампера автомобиля. Это безопасная зона.

### ОСТОРОЖНО

- Расстояние между двумя вспомогательными линиями несколько больше фактической ширины автомобиля.
- Положение вспомогательных линий, отображаемых на экране, зависит от степени загрузки автомобиля (числа пассажиров, веса багажа и т. д.). Всегда осматривайте пространство позади автомобиля, прежде чем начинать движение задним ходом.
- Вследствие индивидуальных особенностей зрения каждого человека, движений автомобиля и разных форм объектов расстояние, отображаемое на дисплее, может отличаться от фактического расстояния.
- При движении задним ходом в направлении от горизонтального участка дороги к подъему фактическое расстояние до препятствия всегда меньше, чем видимое на экране. Будьте предельно осторожны, чтобы не наехать на препятствие.
- Вследствие ограниченного поля зрения камеры, области, расположенные под бампером, непосредственно перед ним и по его углам, не отображаются на экране.

### Пользование камерой заднего вида

После включения камеры заднего вида требуется некоторое время для инициализации, в течение которого изображение на экране может отображаться некорректно.

При слишком высокой/низкой температуре окружающего воздуха или чрезмерной/недостаточной яркости освещения объекты на экране могут отображаться нечетко, что не является признаком неисправности камеры.

На экране могут отображаться тени от посторонних объектов. Это не является неисправностью и вызвано отражением солнечного света от бампера.

Экран может мигать из-за люминесцентного свечения, что не должно расцениваться как неисправность.

Цвет объектов, отображаемых на экране, может отличаться от фактического цвета этих объектов.

Если камера заднего вида покрыта грязью, водой или снегом, объекты на экране могут отображаться размытыми, поэтому необходимо очистить камеру.



**Система мониторинга кругового обзора\***

Данная система обеспечивает обзор на 360°, позволяя водителю осматривать окружающее пространство со всех сторон автомобиля.

Переключая виды под разными углами и пользуясь вспомогательными линиями, водитель может оценивать расположение препятствий относительно автомобиля и расстояние до них при движении в сложных дорожных условиях или во время парковки автомобиля.

Система имеет определенные «слепые» зоны и не отображает объекты, расположенные рядом с передним и задним бамперами, а также по углам автомобиля.

 **ОСТОРОЖНО**

Вследствие индивидуальных особенностей зрения каждого человека, движений автомобиля и разных форм объектов, расстояние, отображаемое на дисплее, может отличаться от фактического расстояния.

**Панорамная камера**

**Расположение панорамных камер**

Система кругового обзора включает в себя четыре широкоугольные камеры, установленные соответственно спереди и сзади автомобиля, а также по обеим его сторонам.

- Передняя камера установлена на переднем бампере.
- Боковые камеры установлены в наружных зеркалах заднего вида.
- Камера заднего вида находится на нижней кромке крышки багажника посередине.

**Условия, при которых камера может не работать надлежащим образом**

1. Автомобиль движется в ненастную погоду или в тумане.
2. Объектив камеры покрыт льдом, грязью, пылью или снегом.
3. Автомобиль движется в темноте с горящим фонарем заднего хода.

 **ОСТОРОЖНО**

- Следует поддерживать чистоту камер и своевременно удалять с них конденсат, капли воды, грязь и снег.
- Перед началом движения задним ходом убедитесь, что крышка багажника закрыта.
- Камера заднего вида установлена непосредственно над номерным знаком, поэтому соблюдайте осторожность при снятии и установке знака, чтобы случайно не повредить камеру.
- Система кругового обзора не освобождает водителя от необходимости соблюдать меры предосторожности. Перед началом движения убедитесь в безопасности выполняемого маневра и двигайтесь с низкой скоростью.

## Системы помощи при парковке

### Включение/отключение системы кругового обзора

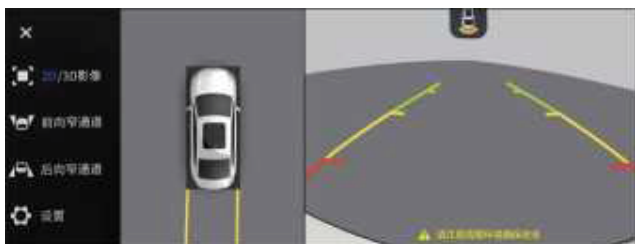

#### Включение системы

- При движении автомобиля со скоростью менее 30 км/ч на центральном экране автоматически отображаются изображения с панорамных камер.
- Когда в меню мультимедийной системы выбрана опция «Дополнительный боковой обзор», панорамное изображение автоматически отображается на экране при включении указателя поворота, если скорость движения автомобиля не превышает 30 км/ч.
- Нажмите кнопку «Панорамный вид» в левой (темной) части экрана мультимедийной системы, чтобы вывести на экран панорамное изображение.
- Если сенсорная кнопка ☆ в нижней части экрана настроена на управление системой кругового обзора, нажмите ее, чтобы вывести на экран панорамное изображение.

#### ОСТОРОЖНО

Если при движении задним ходом скорость автомобиля превышает 30 км/ч, система кругового обзора автоматически отключается, и на экране отображается интерфейс мультимедийной системы; после снижения скорости автомобиля до 27 км/ч на экране вновь отображается ранее выбранный вид.

#### ОСТОРОЖНО

Систему кругового обзора можно активировать, включив передачу заднего хода или левый/правый указатель поворота. В этом случае при достижении автомобилем скорости 30 км/ч система автоматически отключается, и на экране отображается интерфейс мультимедийной системы; при снижении скорости автомобиля до 27 км/ч на экране возобновляется отображение соответствующего вида.

#### Отключение системы

- Если передача заднего хода не включена, нажмите значок X на экране панорамного вида, чтобы отключить систему кругового обзора.
- Если сенсорная кнопка ☆ в нижней части экрана настроена на управление системой кругового обзора, нажмите эту кнопку при включенной передаче заднего хода, чтобы отключить систему.
- Если система кругового обзора включилась при включении левого или правого указателя поворота, то она автоматически отключится после выключения сигнала поворота.

- Если система кругового обзора включилась при движении автомобиля задним ходом, то она автоматически отключится после переключения с передачи R на передачу P.
- Систему кругового обзора можно активировать, включив передачу заднего хода или левый/правый указатель поворота. В этом случае при достижении автомобилем скорости 30 км/ч система автоматически отключается (при снижении скорости автомобиля до 27 км/ч на экране возобновляется отображение соответствующего вида).

Переключение зон обзора на двухмерном виде

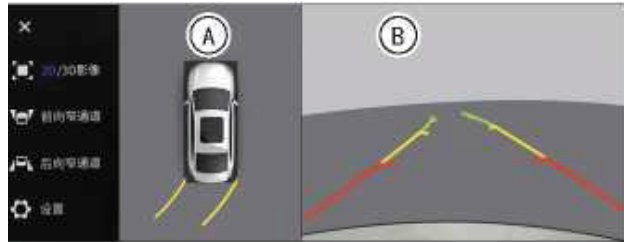

Во время отображения на экране панорамного изображения зону обзора можно изменить следующим способом:

- На экране панорамного изображения **A** коснитесь зоны спереди (сзади, слева или справа) от изображения автомобиля, чтобы отобразить на экране вид спереди (сзади, слева или справа).
- На экране вида спереди/сзади **B** коснитесь любой области, чтобы переключиться на полноэкранный отображение соответствующего вида; коснитесь экрана еще раз, чтобы переключиться на отображение панорамного изображения и вида спереди/сзади.

**И ПРИМЕЧАНИЕ**

При включенной передаче заднего хода можно переключаться между двухмерным видом, трехмерным видом и меню.

Переключение двухмерного и трехмерного видов



Во время отображения панорамного изображения нажмите кнопку **1** «2D/3D-изображение» для переключения между режимами «панорамный вид + двухмерный вид» и «панорамный вид + трехмерный вид».

Переключение зон обзора на трехмерном виде

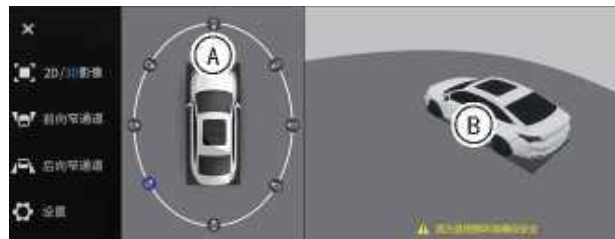

Если в режиме «панорамный вид + трехмерный вид» коснуться панорамного изображения **A**, на экране вокруг автомобиля отобразится белый овал со значками камер по 8 направлениям; при нажатии значка камеры на экране одиночного вида **B** отобразится вид с соответствующего направления.

Переключение экранов



При движении автомобиля в стесненном пространстве нажмите значок «Сужение дороги спереди» или «Сужение дороги сзади» на экране панорамного изображения, чтобы вывести на экран изображение пространства рядом с передними или задними колесами.

Настройка включения системы с помощью переключателя указателей поворота

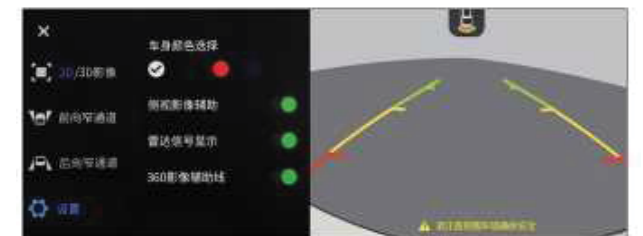

- После входа в меню системы кругового обзора нажмите значок «Настройки», чтобы отобразить интерфейс настройки системы, в котором можно изменить цвет трехмерной модели автомобиля, включить/отключить функции дополнительного бокового обзора, отображения дисплея радара и вспомогательных линий.

## Системы помощи при парковке

- Если включить функцию дополнительного бокового обзора, то при включении левого или правого сигнала поворота система кругового обзора будет автоматически выводить на экран панорамное изображение.

### Вспомогательные линии

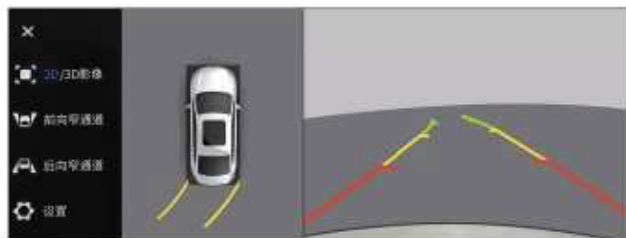

В режиме «панорамный вид + двухмерный вид» вспомогательные линии накладываются на изображение вида спереди и вида сзади:

- Зона красных линий: примерно 0–0,35 м от переднего/заднего бампера автомобиля. Это опасная зона, при ее достижении следует немедленно остановить автомобиль.
- Зона желтых линий: примерно 0,35–0,9 м от переднего/заднего бампера автомобиля. Это промежуточная зона, при достижении которой следует замедлить движение автомобиля.
- Зона зеленых линий: примерно 0,9–3,0 м от переднего/заднего бампера автомобиля. Это безопасная зона.
- Вспомогательные линии находятся на расстоянии примерно 0,2 м от левой и правой стороны автомобиля.

В режиме «панорамный вид + двухмерный вид» динамические вспомогательные линии, обознача-

ющие приблизительную траекторию движения автомобиля, автоматически отклоняются при повороте рулевого колеса (как показано на рисунке выше).

### i ПРИМЕЧАНИЕ

Включить/отключить отображение вспомогательных линий можно в настройках системы кругового обзора, нажав значок «Настройки» на экране панорамного изображения.

### 👁 ОСТОРОЖНО

- Расстояние между двумя вспомогательными линиями несколько больше фактической ширины автомобиля.
- Неподвижные вспомогательные линии на виде сзади слегка отклоняются в сторону из-за того, что камера заднего вида не установлена строго посередине автомобиля.
- Положение вспомогательных линий, отображаемых на экране, зависит от степени загрузки автомобиля (числа пассажиров, веса багажа и т. д.). Во время движения автомобиля всегда следите за обстановкой вокруг него.
- Вследствие индивидуальных особенностей зрения каждого человека, движений автомобиля и разных форм объектов расстояние, отображаемое на дисплее, может отличаться от фактического расстояния.
- При движении задним ходом в направлении от горизонтального участка дороги к подъему фактическое расстояние до препятствия всегда меньше, чем видимое на экране. Будьте предельно осторожны, чтобы не наехать на препятствие.

### 👁 ОСТОРОЖНО

В поле зрения камер имеются определенные «слепые» зоны, поэтому система кругового обзора не охватывает области вблизи переднего и заднего бампера, а также по углам от автомобиля.

### Пользование системой кругового обзора

При включении режима питания ON система запускается и выполняет инициализацию. Во время инициализации изображение на экране может периодически пропадать.

При слишком высокой/низкой температуре окружающего воздуха или чрезмерной/недостаточной яркости освещения объекты на экране могут отображаться нечетко, что не является признаком неисправности камеры.

На экране могут отображаться тени от посторонних объектов. Это не является неисправностью и вызвано отражением солнечного света от бампера.

Экран может мигать из-за люминесцентного свечения, что не должно расцениваться как неисправность.

Цвет объектов, отображаемых на экране, может отличаться от фактического цвета этих объектов.

При загрязнении объектива камеры, попадании на него снега или воды изображение на экране может становиться размытым. Своевременно очищайте камеру.

Общее описание

Система иммобилайзера блокирует запуск двигателя в случае использования незарегистрированного ключа.

Однако двигатель автомобиля может не запуститься даже при использовании зарегистрированного ключа, если:

- разряжена батарея смарт-ключа;
- автомобиль подключен к автоматической зарядной колонке;
- одновременно используются другие устройства, которые могут передавать сигналы схожей частоты.

В этом случае для запуска двигателя выполните следующие действия:

- Исключите внешние факторы, которые могут мешать работе ключа.
- Переведите кнопку запуска/остановки двигателя в режим ON на 5 секунд.
- Переведите кнопку запуска/остановки двигателя в режим OFF и подождите 10 секунд.
- Запустите двигатель.
- Повторяйте описанные выше действия, пока не будут устранены все возможные факторы, препятствующие запуску двигателя.

Если запустить двигатель по-прежнему не удастся, рекомендуется убрать любые устройства подальше от зарегистрированных ключей, чтобы исключить влияние помех.

 ОСТОРОЖНО

- Не изменяйте частоту сигнала смарт-ключа и не увеличивайте мощность передатчика (например, с помощью усилителя мощности), не подключайте к ключу внешние антенны или другие передающие устройства без разрешения производителя автомобиля.
- Использование смарт-ключа не должно создавать помех работе государственных или иных официальных служб радиосвязи. В случае создания нежелательных помех немедленно прекратите использование ключа и примите надлежащие меры для их устранения, прежде чем вновь пользоваться ключом.
- Использование функций дистанционного управления может создавать помехи работе радиопередающих устройств, медицинских приборов, промышленного и научного оборудования.

Противоугонная сигнализация

Если все двери автомобиля заперты, то при несанкционированном открывании двери или ее отпирания с помощью механического ключа или внутренней ручки включается аварийная световая сигнализация.

Противоугонная сигнализация включена по умолчанию. В случае ее ненадлежащей работы сбросьте настройки системы.

**Включение функции**

Если нажать и удерживать выключатель центрального замка со стороны значка  дольше 5 секунд, сигнализация включится и указатели поворота мигнут один раз.

**Отключение функции**

Если при включенной сигнализации нажать и удерживать выключатель центрального замка со стороны значка  дольше 5 секунд, сигнализация отключится и указатели поворота мигнут два раза. При отключении противоугонной сигнализации также перестает подаваться сигнал тревоги.

**Включение сигнала тревоги**

Если все двери автомобиля заперты, то при несанкционированном открывании двери или ее отпирания с помощью механического ключа или внутренней ручки в течение 30 секунд подается сигнал тревоги и мигают указатели поворота.

**Отключение сигнала тревоги**

Нажмите кнопку отпирания  на смарт-ключе, чтобы отключить сигнал тревоги.



## Заправка топливом

### Заправка топливом



#### Открытие/закрывание лючка топливозаправочной горловины

Лючок топливозаправочной горловины расположен с правой стороны автомобиля.

Когда двигатель автомобиля выключен, а двери отперты, нажмите на заднюю часть крышки лючка топливозаправочной горловины, чтобы отпереть ее и слегка приоткрыть.

Надавите на крышку лючка топливозаправочной горловины, чтобы полностью закрыть и запереть ее.

#### Открытие/закрывание крышки топливозаправочной горловины

1. Поскольку в топливном баке может сохраняться повышенное давление, слегка поверните крышку топливозаправочной горловины против часовой стрелки и дождитесь

прекращения шипящего звука, чтобы избежать выплескивания топлива.

2. Поверните крышку против часовой стрелки, снимите ее и подвесьте на крючок на крышке лючка топливозаправочной горловины.

Затяните крышку топливозаправочной горловины по часовой стрелке до щелчка, чтобы надежно зафиксировать ее.

#### **⚠ ВНИМАНИЕ**

- Перед заправкой автомобиля топливом выключите двигатель и переведите кнопку запуска/остановки двигателя в режим OFF.
- Во время заправки топливом запрещается пользоваться мобильным телефоном, курить или разводить огонь.
- При самостоятельной заправке топливом строго соблюдайте правила техники безопасности. Перед заправкой автомобиля топливом следует полностью вставить топливозаправочный пистолет в горловину топливного бака, чтобы избежать выплескивания топлива.
- После автоматического отключения топливозаправочного пистолета не пытайтесь принудительно продолжить заправку; в противном случае бак переполнится, и топливо выплеснется наружу, что может привести к пожару.
- Во избежание повреждения двигателя запрещается заправлять автомобиль бензином, содержащим метанол или другие добавки.

#### Меры предосторожности при самостоятельной заправке автомобиля

#### **👁 ОСТОРОЖНО**

- Остановите автомобиль, расположив его левой стороной к топливораздаточной колонке, и выключите двигатель.
- Курение и использование мобильных телефонов на автозаправочной станции строго запрещено.
- Перед заправкой автомобиля обязательно коснитесь знака открытой ладони в нижней части топливораздаточной колонки для снятия заряда статического электричества.
- Топливозаправочный пистолет следует полностью вставлять в горловину топливного бака, чтобы уменьшить испарение топлива во время заправки.
- Не возвращайтесь в салон автомобиля во избежание повторного накопления статического заряда на теле или одежде.
- После окончания заправки выждите некоторое время, чтобы остатки топлива полностью стекли в бак и не выплеснулись наружу при извлечении топливозаправочного пистолета.
- Верните топливозаправочный пистолет на место.
- Плотно закройте крышку топливозаправочной горловины и ее лючок.

### 3. Действия в аварийных ситуациях



<b>Аварийная сигнализация и светоотражающий жилет</b> .....	<b>180</b>	<b>Замена предохранителей</b> .....	<b>189</b>
Аварийная световая сигнализация .....	180	Блоки предохранителей в моторном отсеке .....	189
Светоотражающий жилет .....	180	Блок предохранителей в салоне .....	191
<b>Знак аварийной остановки</b> .....	<b>181</b>	<b>Замена ламп</b> .....	<b>192</b>
Знак аварийной остановки .....	181	Описание блока предохранителей .....	192
<b>Набор инструментов и запасное колесо</b> .....	<b>182</b>	Проверка и замена предохранителя .....	193
Набор инструментов .....	182	<b>Замена ламп</b> .....	<b>194</b>
Запасное колесо .....	182	<b>Запуск двигателя от внешнего источника питания</b> .....	<b>195</b>
<b>Аварийный ремонт шин*</b> .....	<b>183</b>	Запуск двигателя от внешнего источника питания .....	195
Меры предосторожности при аварийном ремонте шин .....	183	Порядок запуска двигателя от внешнего источника питания (для моделей с ДВС) .....	196
Подготовительные работы .....	183	Порядок запуска двигателя от внешнего источника питания (для моделей HEV) .....	197
Операции по аварийному ремонту шин .....	184	<b>Буксировка</b> .....	<b>199</b>
<b>Замена поврежденного колеса*</b> .....	<b>185</b>	Меры предосторожности .....	199
Меры предосторожности при замене поврежденного колеса ....	185	Способы буксировки .....	199
Подготовительные работы .....	185	Примеры ненадлежащей буксировки автомобиля .....	200
Снятие поврежденного колеса .....	186	Передняя буксировочная проушина .....	200
Установка запасного колеса .....	187	Высвобождение застрявшего автомобиля .....	201
Хранение поврежденного колеса и инструментов .....	188	<b>Система ЭРА-ГЛОНАСС (кнопка SOS)</b> .....	<b>202</b>

## Аварийная сигнализация и светоотражающий жилет

### Аварийная световая сигнализация



Выключатель аварийной сигнализации расположен на панели управления в средней части приборной панели. В случае аварийной ситуации нажмите этот выключатель, чтобы предупредить остальных участников дорожного движения об опасности и избежать столкновения.

После нажатия выключателя на автомобиле начинают мигать все указатели поворота, а на комбинации приборов одновременно мигают индикаторы включения левого  и правого  сигналов поворота. Для отключения аварийной сигнализации нажмите выключатель еще раз.

Аварийная сигнализация получает питание непосредственно от аккумуляторной батареи, поэтому может работать даже после перевода кнопки запуска/остановки двигателя в режим OFF.

Включать аварийную сигнализацию необходимо

в следующих случаях:

1. Автомобиль сломался и не может продолжать движение вследствие неисправности.
2. Автомобиль движется последним в дорожном заторе.
3. Автомобиль вовлечен в дорожно-транспортное происшествие.
4. Автомобиль буксирует другое транспортное средство или буксируется сам.

#### **ОСТОРОЖНО**

- Не включайте аварийную сигнализацию при остановленном двигателе на длительное время, если в ней отсутствует необходимость, чтобы не разряжать аккумуляторную батарею.
- После включения аварийной сигнализации невозможно четко указать направление поворота во время движения автомобиля. В этом случае необходимо временно выключить аварийную сигнализацию перед включением указателя поворота.

**Аварийная сигнализация включается автоматически при экстренном торможении автомобиля.**

Если скорость автомобиля превышает 60 км/ч, резкое нажатие педали тормоза во время работы системы ABS и внезапное замедление автомобиля расцениваются системой как экстренное торможение. В этом случае аварийная сигнализация может включиться автоматически. После отпускания педали тормоза аварийная сигнализация выключится автоматически.

**ПРИМЕЧАНИЕ: В случае сильного столкновения аварийная сигнализация включается автоматически.**

### Светоотражающий жилет



Автомобиль комплектуется светоотражающим жилетом, упакованным в полиэтиленовый пакет. Храните жилет в перчаточном ящике, чтобы им можно было легко воспользоваться.

В случае остановки автомобиля на дороге в условиях плохой видимости (например, ночью) из-за поломки или по другой причине, всегда надевайте светоотражающий жилет перед выходом из автомобиля, чтобы повысить свою заметность для других участников движения.

**Знак аварийной остановки**

**Место хранения знака аварийной остановки**



Знак аварийной остановки хранится в сложенном состоянии в поддоне из пеноматериала под полом багажника; для доступа к нему поднимите панель пола за ручку.

В соответствии с правилами дорожного движения, при остановке автомобиля на проезжей части или обочине дороги вследствие поломки или дорожно-транспортного происшествия следует включить аварийную сигнализацию и установить позади автомобиля знак аварийной остановки для предупреждения водителей движущихся сзади транспортных средств.

**Раскладывание знака аварийной остановки:**

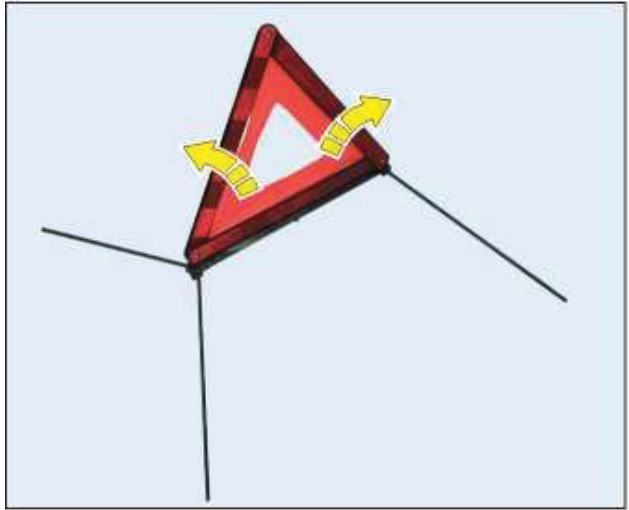

1. Разложите четыре опоры в нижней части знака;
2. Извлеките боковые отражатели знака из основания за согнутые концы и закрепите их в понятом положении.
3. При установке знак следует располагать светоотражающей стороной назад, в сторону приближающихся автомобилей.

После использования сложите знак аварийной остановки и уберите его на место.

При складывании прикладывайте усилие к верхней части боковых отражателей. Чтобы разъединить боковые отражатели, не повредив их, приложите небольшое усилие в направлении светоотражающей стороны.

**Расстояние от знака аварийной остановки до автомобиля**

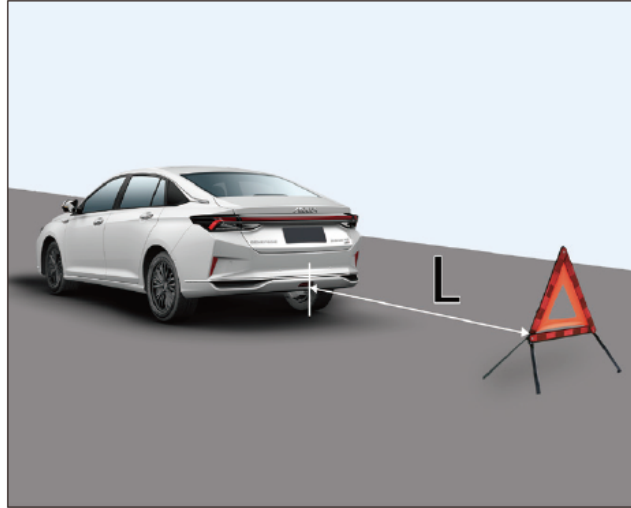

	В населенном пункте	Вне населенного пункта
Расстояние, L	не менее 15 м	не менее 30 м

**ОСТОРОЖНО**

- Устанавливайте знак аварийной остановки светоотражающей стороной назад.
- В дождливую погоду или в туман, когда видимость снижена, устанавливайте знак аварийной остановки на расстоянии 200 м от автомобиля.



## Набор инструментов и запасное колесо

### Набор инструментов

Места хранения набора инструментов  
(для моделей с ДВС)\*



Место для хранения набора инструментов  
(для моделей HEV)\*



Набор инструментов размещается в левой части пространства под полом багажника; для доступа к нему поднимите панель пола.

### Набор инструментов (для моделей с ДВС)\*



### Набор инструментов (для моделей HEV)\*



- ① Баллонный ключ
- ② Домкрат
- ③ Буксировочная проушина
- ④ Знак аварийной остановки
- ⑤ Аварийный герметик\*

### Запасное колесо



Запасное колесо хранится в нише под полом багажника. Чтобы достать запасное колесо, поднимите панель пола багажника, извлеките поддон из пеноматериала и открутите против часовой стрелки фигурную шпильку по центру запасного колеса. (На некоторых моделях необходимо предварительно снять крышку запасного колеса).

#### **⚠ ВНИМАНИЕ**

Запасное колесо предназначено только для временного использования, а скорость движения автомобиля с установленным запасным колесом не должна превышать 80 км/ч.



### Меры предосторожности при аварийном ремонте шин

Если вы обнаружили прокол шины, прочтите следующие инструкции по технике безопасности для безопасного и правильного аварийного ремонта шины.

Во время работы следует надевать перчатки и принимать соответствующие защитные меры для предотвращения травм.

#### **ОСТОРОЖНО**

- Аварийный герметик подходит только для шин с проколами протектора.
- Аварийный герметик не подходит для ремонта ниппеля шины или бокового пореза.
- Убедитесь, что парковка безопасна, а передача находится в положении P.
- Если вы находитесь на оживленной трассе и рядом с автомобилем движется поток транспорта, аварийный ремонт шин в таком месте не допускается. Вызовите эвакуатор для буксировки автомобиля.
- Диаметр прокола должен быть меньше или равен 6 мм.
- После заливки герметика скорость движения не должна превышать 80 км/ч.
- Если герметик попал на шину или диск, промойте его чистой водой или вытрите тряпкой. При попадании герметика в глаза немедленно промойте чистой водой.
- Температура хранения герметика от -40 до +85 °C, запрещается контакт с открытым огнем.

### Подготовительные работы

#### Аварийная парковка автомобиля

При обнаружении прокола двигайтесь на автомобиле до ближайшего безопасного участка дороги, где можно припарковать автомобиль и выполнить ремонт. Удостоверьтесь, что диаметр прокола не превышает 6 мм.

Выполните следующие требования:

1. Включите аварийную сигнализацию.
2. Двигайтесь медленно, на доступном удалении от других транспортных средств.
3. Включите электрический стояночный тормоз.
4. Переведите рычаг переключения передач в положение P.
5. Переключите зажигание в положение OFF.
6. В случае остановки на проезжей части разместите треугольный знак аварийной остановки в соответствии с требованиями правил дорожного движения.

### Подготовка инструментов



Достаньте инструменты для ремонта шин и треугольный знак аварийной остановки из отсека для хранения под полом багажника.

## Аварийный ремонт шин\*

### Операции по аварийному ремонту шин



1. Хорошо встряхните баллон с герметиком перед использованием, затем снимите красную защитную крышку клапана в верхней части баллона.



2. Совместите соединительный шланг баллона с ниппелем и затяните его, переверните баллон вверх дном и поверните красный клапан по часовой стрелке, чтобы начать заливку герметика.



3. После заливки герметика закройте красный клапан против часовой стрелки и отвинтите соединительный шланг от ниппеля.
4. Немедленно продолжайте движение на автомобиле, чтобы завершить ремонт. Для достижения максимального эффекта необходимо проехать не менее 10 км.

#### **ВНИМАНИЕ**

Герметик для аварийного ремонта шин предназначен только для использования в экстренных ситуациях. После аварийного ремонта шин скорость движения не должна превышать 80 км/ч. Завершив аварийное восстановление шины, следует как можно скорее доехать до ближайшего авторизованного дилера для выполнения ремонта.

### Меры предосторожности при замене поврежденного колеса

В случае разрыва, прокола или разгерметизации шины соблюдайте следующие меры предосторожности для безопасной и правильной замены колеса.

Перед заменой колеса примите надлежащие меры для предотвращения возможных травм и наденьте перчатки.

#### ОСТОРОЖНО

- Остановите автомобиль на ровной, горизонтальной поверхности, включите стояночный тормоз и стояночную передачу Р.
- Если автомобиль находится очень близко к проезжей части, или интенсивность движения слишком высока, не заменяйте колесо самостоятельно, а обратитесь в службу технической помощи на дорогах.
- Запрещается заменять колесо на уклоне, обледеневшей дороге или неустойчивом грунте, так как автомобиль может соскользнуть с домкрата и перевернуться, что очень опасно.
- Все пассажиры должны выйти из автомобиля и ожидать в безопасном месте (например, за дорожным ограждением).
- Перед использованием домкрата прочитайте предупреждающую табличку на домкрате.

#### ОСТОРОЖНО

- Установите домкрат на ровную и прочную поверхность; запрещается подкладывать какие-либо предметы под домкрат или на него.
- Запрещается поднимать автомобиль домкратом за какие-либо другие точки, кроме специально предназначенных для установки домкрата.
- Никогда не поднимайте автомобиль слишком высоко.
- Запрещается запускать двигатель поднятого домкратом автомобиля, в противном случае внезапное движение автомобиля может привести к серьезной аварии.
- Во избежание несчастных случаев никогда не залезайте под автомобиль, поднятый домкратом.
- Штатный домкрат автомобиля разрешается использовать только для подъема данной модели автомобиля, но не других транспортных средств или тяжелых предметов.
- Иногда снять колесо автомобиля затруднительно даже после отворачивания всех гаек. Прежде чем прикладывать значительное усилие для снятия колеса, убедитесь в устойчивости автомобиля.

### Подготовительные работы

#### Подготовка к остановке

В случае разрыва, прокола или разгерметизации шины медленно доведите автомобиль до места, где можно безопасно заменить колесо. При повреждении колеса соблюдайте следующий порядок действий:

1. Включите аварийную световую сигнализацию.
2. Продолжая двигаться с небольшой скоростью, уведите автомобиль с проезжей части.
3. Остановите автомобиль на ровной горизонтальной поверхности.
4. Включите стояночный тормоз.
5. Переключите коробку передач на стояночную передачу Р.
6. Выключите двигатель и не включайте его, пока автомобиль находится в поднятом положении.
7. Высадите всех пассажиров из автомобиля, при необходимости выгрузите тяжелый багаж, закройте все двери и отойдите в безопасное место подальше от проезжей части.
8. Оценив дорожную обстановку, установите знак аварийной остановки в подходящем месте позади автомобиля на надлежащем расстоянии от него.

## Замена поврежденного колеса\*

### Обеспечение устойчивости автомобиля на ровной дороге



Перед заменой колеса на ровной дороге подложите упоры или другие подходящие предметы (кирпичи, камни и т. п.) спереди и сзади колеса, расположенного по диагонали от заменяемого, чтобы предотвратить перемещение автомобиля во время его подъема домкратом.

### Обеспечение устойчивости автомобиля на уклоне



При необходимости замены колеса на спуске подложите упоры или другие подходящие предметы (кирпичи, камни и т. п.) спереди переднего и заднего неповрежденных колес; при необходимости замены колеса на подъеме подложите упоры или другие подходящие предметы (кирпичи, камни и т. п.) позади переднего и заднего неповрежденных колес, чтобы предотвратить

перемещение автомобиля во время его подъема домкратом.

### Снятие поврежденного колеса



1. Извлеките набор инструментов и запасное колесо из ниши под полом багажника.
2. Поместите домкрат под соответствующую подъемную точку на кузове автомобиля;

#### **⚠ ВНИМАНИЕ**

Запрещается поднимать автомобиль домкратом за какие-либо другие места, кроме специально предназначенных для установки домкрата.



3. Вращая винт домкрата, поднимите домкрат и уприте его головку в подъемную точку на кузове, не поднимая сам автомобиль;
4. Положите запасное колесо под кузов автомобиля со стороны поврежденного колеса в качестве временной меры предосторожности;



5. Баллонным ключом отверните крепежные болты поврежденного колеса против часовой стрелки на 1–2 оборота.



## Замена поврежденного колеса\*

### **ОСТОРОЖНО**

- Во время движения автомобиля колесные болты нагреваются от тепла тормозной системы, поэтому будьте осторожны, чтобы не обжечься при снятии колесных болтов.
- Все крепежные болты поврежденного колеса следует только ослабить, но не снимать их полностью, пока автомобиль не будет поднят домкратом.



6. Надежно удерживая домкрат, вращайте его винт в направлении подъема, пока поврежденное колесо автомобиля не оторвется от земли;
7. Полностью отверните крепежные болты и снимите поврежденное колесо.

### **ОСТОРОЖНО**

Запрещается класть снятые колесные болты в пыльное или грязное место; в противном случае при затягивании болтов можно повредить резьбу или ступицу.

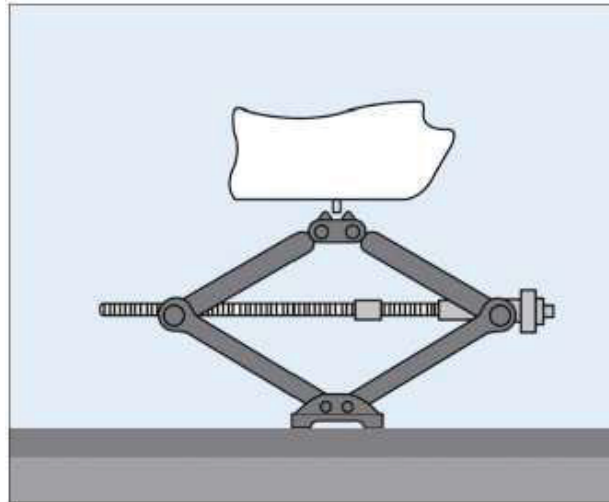

### **ОСТОРОЖНО**

- Всегда устанавливайте домкрат на ровную и твердую поверхность, чтобы избежать его крена.
- Во время подъема автомобиля домкратом постоянно следите за состоянием автомобиля. Если кузов автомобиля заметно накренился или сместился в сторону, прекратите подъем, определите причину плохой устойчивости и продолжайте подъем только после устранения проблемы.

### Установка запасного колеса

### **ВНИМАНИЕ**

- Запрещается использовать поврежденное или сильно изношенное запасное колесо.
- Запрещается использовать шины, которые эксплуатировались или хранились дольше 6 лет.
- Если колесные болты заржавели или их трудно затянуть, следует заменить болты новыми и очистить резьбовые отверстия в ступице.

### **ОСТОРОЖНО**

Перед установкой запасного колеса очистите от земли или грязи посадочную поверхность между колесом и ступицей.



## Замена поврежденного колеса\*



1. Совместите монтажные отверстия на запасном колесе с отверстиями на тормозном диске и установите запасное колесо на ступицу.
2. Заверните все колесные болты, сначала затяните болты вручную насколько это возможно, толкните колесо внутрь и проверьте, можно ли затянуть болты еще сильнее, а затем предварительно затяните болты баллонным ключом, чтобы полностью установить колесо на ступицу.
3. Медленно опустите автомобиль на землю и уберите из-под него домкрат.
4. Затяните болты крепления колеса по часовой стрелке баллонным ключом без использования какого-либо вспомогательного инструмента, например, молотка или торцевой головки; не допускайте соскакивания ключа с головок болтов.

5. Затяните колесные болты по диагонали в порядке ①–⑤, как показано на рисунке; затягивайте болты поочередно в два-три приема, но не за один раз, равномерно затяните все болты моментом затяжки 100 Н·м.

### ВНИМАНИЕ

- Колесные болты следует затягивать в установленном порядке и надлежащим моментом, в противном случае они могут ослабнуть во время движения автомобиля, что приведет к дорожно-транспортному происшествию.
- Запасное колесо предназначено только для временного использования в экстренной ситуации. После установки запасного колеса, двигаясь со скоростью не более 80 км/ч, доставьте автомобиль к ближайшему авторизованному дилеру для ремонта поврежденного колеса. После ремонта поврежденного колеса немедленно замените запасное колесо.

### ОСТОРОЖНО

- После замены колеса не забудьте убрать в багажник знак аварийной остановки.
- Момент затяжки колесных болтов регламентирован производителем автомобиля. В случае замены колеса самим пользователем без применения специальных инструментов указанное значение момента затяжки может использоваться только для справки.
- После замены колеса не забудьте убрать в багажник знак аварийной остановки.

### ОСТОРОЖНО

- Момент затяжки колесных болтов регламентирован производителем автомобиля. В случае замены колеса самим пользователем без применения специальных инструментов указанное значение момента затяжки может использоваться только для справки.
- Следует поддерживать чистоту резьбы колесных болтов и отверстий ступицы и не допускать попадания на нее посторонних материалов, например, смазки.
- Величину момента затяжки колесных болтов невозможно определить при использовании баллонного ключа из штатного набора инструментов, поэтому контролируйте скорость автомобиля, избегайте во время движения резких ускорений и экстренных торможений.
- После замены колеса, через 1000 км пробега, подтяните все колесные болты еще раз.
- После установки запасного колеса проверьте давление воздуха в шине и убедитесь, что оно в норме.

### Хранение поврежденного колеса и инструментов

1. Уложите поврежденное колесо, домкрат и инструменты в нишу под полом багажного отделения, затем установите на место панель пола багажника.
2. Положите поврежденное колесо в багажник.
3. Уберите знак аварийной остановки.
4. Закройте крышку багажника.

### Блоки предохранителей в моторном отсеке

#### Блок предохранителей 1

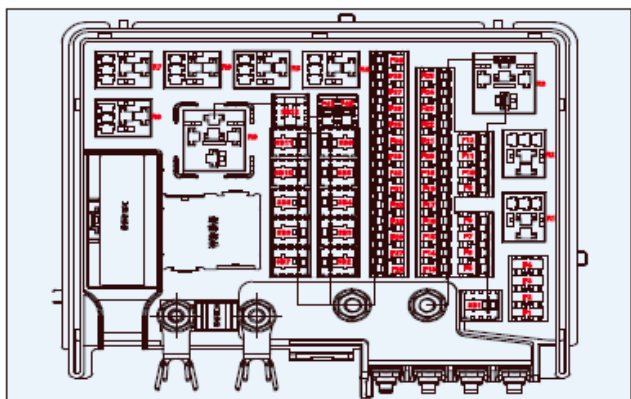

Блок предохранителей расположен в моторном отсеке сбоку от аккумуляторной батареи. Откройте крышку блока, чтобы проверить состояние предохранителей.

Схема расположения предохранителей и их обозначения приведены на крышке блока.

#### Описание предохранителей в блоке 1

№	Номинал	Защищаемая цепь (функция)	Тип
F1	10 А	Ближний свет левой фары	Мини
F2	10 А	Ближний свет правой фары	Мини
F3	5 А	Регулятор направления света фар	Мини
F4	-	Не используется	-
F5	5 А	Цепь IG1 блока EPS, ESC	Мини
F6	5 А	Радар миллиметрового диапазона*	Мини
F7	5 А	Цепь IG1 блока EMS, TCU*	Мини
F8	5 А	Реле вакуумного насоса*	Мини
F9	20 А	Цепь питания 2 главного реле	Мини
F10	20 А	Цепь питания 1 главного реле	Мини
F11	5 А	Питание компрессора, электромагнитного продувочного клапана, охлаждающего вентилятора, стартера*, масляного насоса	Мини
F12	30 А	Основное питание блока EMS	Мини
F13	-	Не используется	-
F14	5 А	Блок TCU*	Мини
F15	25 А	Питание стеклоподъемника правой передней двери	Мини

№	Номинал	Защищаемая цепь (функция)	Тип
F16	25 А	Питание стеклоподъемника левой передней двери	Мини
F17	30 А	Электропривод переднего пассажирского сиденья*	Мини
F18	10 А	Питание системы EMS (B+)	Мини
F19	20 А	Питание реле топливного насоса	Мини
F20	5 А	Реле задержки питания стеклоподъемников*	Мини
F21	30 А	Цепь питания 3 наружного освещения (блок BCM)	Мини
F22	5 А	Питание управляющей цепи реле	Мини
F23	30 А	Питание правого электродвигателя стояночного тормоза*	Мини
F24	20 А	Питание наружного освещения (блок BCM)	Мини
F25	25 А	Стеклоподъемник правой задней двери	Мини
F26	5 А	Питание катушки реле звукового сигнала	Мини
F27	25 А	Стеклоподъемник левой задней двери	Мини
F28	20 А	Цепь питания 2 наружного освещения (блок BCM)	Мини
F29	15 А	Питание звукового сигнала	Мини
F30	10 А	Питание блока BCM	Мини
F31	30 А	Питание реле стартера*	Мини

## Замена предохранителей

№	Номинал	Защищаемая цепь (функция)	Тип
F32	30 А	Главное реле стеклоочистителя	Мини
F33	20 А	Питание приводов дверных замков (блок ВСМ)	Мини
F34	20 А	Питание реле ближнего света	Мини
F35	-	Не используется	-
F36	-	Не используется	-
F37	10 А	Питание реле компрессора	Мини
F38	-	Не используется	-
F39	15 А	Питание реле дальнего света*	Мини
F40	5 А	Сигнал обратной связи стартера*	Мини
F41	5 А	Обогрев наружных зеркал заднего вида	Мини
SB1	ST	Питание IG1	Кассетный
SB2	40 А	Система ESC (B+), KL30_V	Кассетный
SB3	40 А	Не используется	Кассетный
SB4	40 А	Блок TCU (B+)*	Кассетный
SB5	40 А	Система ESC (B+), KL30_P	Кассетный
SB6	40 А	Питание реле IGN2	Кассетный

№	Номинал	Защищаемая цепь (функция)	Тип
SB7	40 А	Питание реле обогревателя заднего стекла	Кассетный
SB8	40 А	Не используется	Кассетный
SB9	30 А	Питание привода вакуумного насоса*	Кассетный
SB10	30 А	Питание электропривода водительского сиденья*	Кассетный
SB11	-	Не используется	-
SB12	ST	Обогреватель заднего стекла	Кассетный

### ⚠ ВНИМАНИЕ

Использование неподходящего или отремонтированного предохранителя может стать причиной возгорания, травм или несчастного случая.

## Блок предохранителей 2

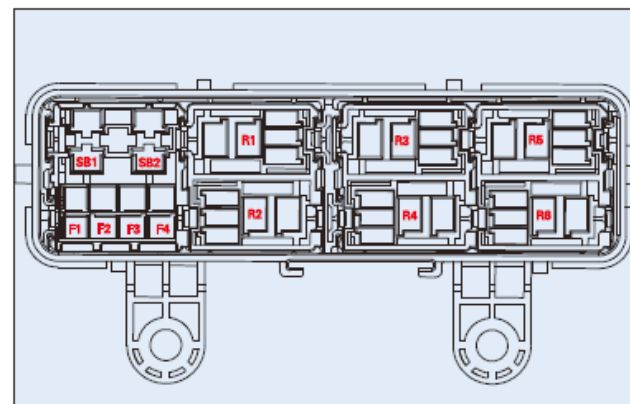
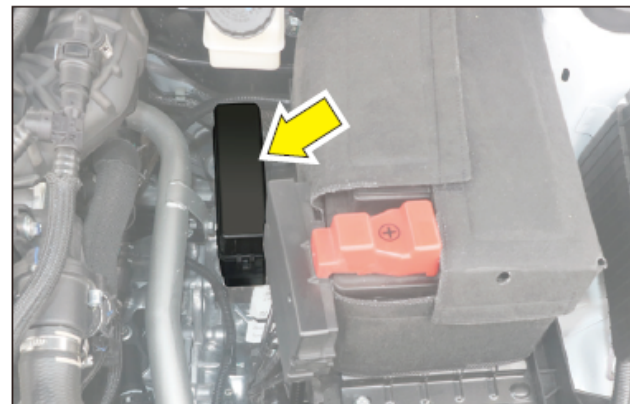

Блок предохранителей расположен позади левой фары или сбоку от аккумуляторной батареи. Откройте крышку блока, чтобы проверить состояние предохранителей; схема расположения предохранителей и их обозначения приведены на крышке блока.

## Замена предохранителей

### Описание предохранителей в блоке 2

№	Номинал	Защищаемая цепь (функция)	Тип
F1	-	Не используется	-
F2	10 A	Не используется	Мини
F3	15 A	Не используется	Мини
F4	15 A	Не используется	Мини
SB1	-	Не используется	-
SB2	30 A	Не используется	Кассетный
R1	35 A	Реле компрессора кондиционера	Микро
R2	30 A	Реле задержки питания стеклоподъемников	Микро
R3	35 A	Главное реле стеклоочистителя	Микро
R4	35 A	Реле высокой частоты работы стеклоочистителя	Микро
R5	35 A	Реле звукового сигнала	Микро
R6	35 A	Реле охладителя аккумуляторной батареи*	Микро

### ОСТОРОЖНО

- Некоторые предохранители должны заменяться только авторизованным дилером.
- Приведенное выше описание предохранителей может не подходить для конкретной модели автомобиля. Если необходимо узнать назначение предохранителей, обратитесь к фактической комплектации автомобиля. Компоновка блока предохранителей может незначительно отличаться у одинаковых моделей автомобилей.
- Некоторые отдельные электрические потребители могут иметь по несколько предохранителей, в то время как несколько потребителей могут иметь один общий предохранитель.

### Блок предохранителей в салоне

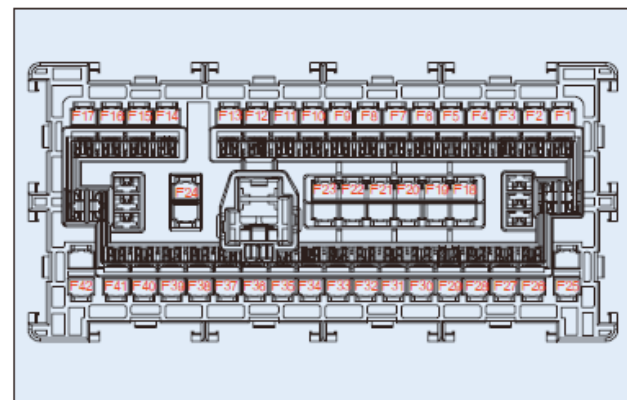

Откройте вещевой отсек в нижней части приборной панели с левой стороны от рулевого колеса, нажмите на верхние точки крепления отсека, чтобы отцепить держатели от панели, затем снимите отсек в направлении вверх, чтобы увидеть блок предохранителей.



## Замена ламп

### Описание блока предохранителей

№	Номинал	Защищаемая цепь (функция)	Тип
F1	5 А	Питания комбинации приборов (цепь IG1)*	Мини
F2	10 А	Сигналы систем BCM, DMS*, PEPS, BSD*, APA*, ETC, UPA (цепь IG1)	Мини
F3	15 А	Электродвигатель стеклоомывателя (цепь IGN)	Мини
F4	10 А	Питание подушек безопасности (цепь IG1)	Мини
F5	10 А	Питание подсветки выключателя центрального замка, подсветки регулятора зеркал заднего вида, подсветки переключателей стеклоподъемников	Мини
F6	10 А	Электронный селектор передач (цепь IG1), индикатор стояночного тормоза	Мини
F7	10 А	Питание интерфейсного жгута проводов кондиционера, датчика SAS, регулятора наклона фар, интерфейсного жгута проводов сидений (цепь IG1)	Мини
F8	15 А	Цепь питания IG1 в блоке предохранителей 1 в моторном отсеке	Мини
F9	-	Не используется	-

№	Номинал	Защищаемая цепь (функция)	Тип
F10	-	Не используется	-
F11	-	Не используется	-
F12	-	Не используется	-
F13	5 А	Питание шлюза (цепь IG1)	Мини
F14	15 А	Питание розетки 12 В (цепь ACC)	Мини
F15	5 А	Питание зарядного USB-разъема (цепь ACC)	Мини
F16	10 А	Цепь обратной связи ACC (PEPS, EMS)	Мини
F17	5 А	Питание поворотного переключателя, многофункционального переключателя, аудиосистемы, переключателя зеркал заднего вида, системы мониторинга кругового обзора* (цепь ACC)	Мини
F18	5 А	Комбинация приборов (В+)	Мини
F19	5 А	Шлюз (В+)	Мини
F20	20 А	Мультимедийная система (В+)*	Мини
	15 А	Мультимедийная система (В+)*	Мини
F21	10 А	Блок управления кондиционером (В+) / блок управления системой мониторинга кругового обзора (В+)	Мини

№	Номинал	Защищаемая цепь (функция)	Тип
F22	10 А	Распределительная коробка	Мини
F23	-	Не используется	-
F24	-	Не используется	-
F25	-	Не используется	-
F26	30 А	Предохранитель клеммного блока	Мини
F27	5 А	Угловой радар (В+)*	Мини
F28	20 А	Питание приводов дверных замков (блок BCM)*	Мини
F29	15 А	Усилитель мощности (В+)	Мини
F30	5 А	Питание диагностического разъема (DLC)	Мини
F31	5 А	Индикатор выключателя памяти положения сиденья* / выключателя центрального замка / переключателя стеклоподъемника левой передней двери	Мини
F32	10 А	FAPA (В+)*	Мини
F33	10 А	Питание поворотного переключателя / кнопки запуска и остановки двигателя / выключателя аварийной световой сигнализации / многофункционального переключателя (цепь В+)	Мини
F34	10 А	RLS (В+)	Мини



## Замена предохранителей

№	Номинал	Защищаемая цепь (функция)	Тип
F35	5 А	Преобразователь постоянного тока (В+)	Мини
F36	30 А	Электродвигатель верхнего люка (В+)	Мини
F37	20 А	Цепь питания 1 наружного освещения (блок ВСМ)	Мини
F38	10 А	Блок BMS (В+)*	Мини
F39	10 А	FAPA (В+)	Мини
F40	10 А	Питание подсветки выключателя стояночного тормоза (В+)*, электронный селектор (В+)	Мини
F41	10 А	-	Мини
F42	5 А	Питание фоновой подсветки, подсветки блока ВСМ, подсветки выключателя аварийной световой сигнализации	Мини

### Проверка и замена предохранителя

Если электрическое оборудование в автомобиле внезапно перестало работать, сначала проверьте состояние соответствующего предохранителя. Определить предохранитель или группу предохранителей, защищающих цепь электрического потребителя, можно по описанию предохранителей.

Если невозможно определить, какой из перегоревших предохранителей вызвал неисправность электрического потребителя, замените все поврежденные предохранители и проверьте работу оборудования. Если неисправность сохраняется, обратитесь к авторизованному дилеру для проверки автомобиля.

#### ОСТОРОЖНО

- Запрещается использовать предохранитель, номинал которого не соответствует указанному на крышке блока предохранителей, это может вызвать повреждение электрооборудования или возгорание автомобиля.
- Если перегоревший предохранитель был заменен на запасной с меньшим номинальным током, после устранения неисправности как можно скорее замените его на предохранитель надлежащего номинала.

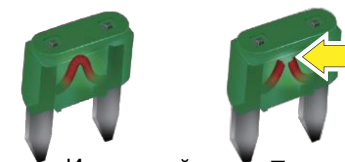

Исправный

Перегоревший

Снимите предохранитель, относящийся к неработающему электрическому потребителю, и проверьте проволочную перемычку. Если она перегорела (показано стрелкой на рисунке), замените предохранитель новым с таким же или меньшим номиналом.

Если после замены новый предохранитель такого же номинала вскоре тоже перегорел, это может указывать на наличие серьезной электрической неисправности в автомобиле. В этом случае воздержитесь от использования соответствующего оборудования, оставьте перегоревший предохранитель в блоке и обратитесь к авторизованному дилеру для проверки автомобиля.

#### ПРИМЕЧАНИЕ

Если из-за отсутствия необходимого запасного предохранителя автомобиль не может продолжать движение, используйте предохранитель такого же или меньшего номинала, взятый из цепи другого потребителя (например, прикуривателя или радиоприемника), отключение которого не влияет на управление автомобилем.

## Замена ламп

### Замена ламп

Указатели поворота, стоп-сигналы и фары головного света очень важны с точки зрения безопасности вождения автомобиля. Проверяйте исправность и целостность всех световых приборов каждый раз перед поездкой на автомобиле.

Обычно для замены лампы необходимо сначала демонтировать другие детали автомобиля, а некоторые из них можно заменить только изнутри моторного отсека, что представляет сложность и требует определенных навыков и инструментов. В этом случае для замены лампы рекомендуется обратиться к авторизованному дилеру.

#### ОСТОРОЖНО

- Лампа может быть очень горячей сразу после выключения, поэтому перед снятием дождитесь ее полного остывания.
- Не касайтесь стеклянной колбы лампы голыми руками. Оберните ее куском безворсовой ткани, чтобы избежать загрязнения.
- Не касайтесь рассеивателя или внутренней поверхности отражателя светового прибора во время замены лампы.
- Используйте новые лампы такой же мощности и того же типа, что и оригинальные.

### Характеристики ламп

Название светового прибора и лампы		Кол-во	Цвет свечения	Мощность	Тип лампы
Передняя комбинированная фара	Лампа дальнего/ближнего света (частично светодиодная фара)	По одной с каждой стороны	Белый	33 Вт / 21 Вт	Светодиодная/светодиодная
	Лампа дальнего/ближнего света (полностью светодиодная фара)	По одной с каждой стороны	Белый	12 Вт / 18 Вт	Светодиодная/светодиодная
	Лампа указателя поворота (частично светодиодная фара)	По одной с каждой стороны	Оранжевый	21 Вт	WY21W
	Указатель поворота (полностью светодиодная фара)	По одной с каждой стороны	Оранжевый	10 Вт	Светодиодная
	Лампа габаритного огня / дневного ходового огня (частично светодиодная фара)	По одной с каждой стороны	Белый	1 Вт / 13 Вт	Светодиодная
	Лампа габаритного огня / дневного ходового огня (полностью светодиодная фара)	По одной с каждой стороны	Белый	0,9 Вт / 9 Вт	Светодиодная
Задний комбинированный фонарь	Лампа указателя поворота	По одной с каждой стороны	Оранжевый	Фонарь на кузове: 5 Вт, фонарь на крышке багажника: 5 Вт	Светодиодная
	Лампа стоп-сигнала	По одной с каждой стороны	Красный	Фонарь на кузове: 3,5 Вт	Светодиодная
	Лампа фонаря заднего хода	Только с правой стороны	Белый	3,5 Вт	Светодиодная
	Лампа заднего габаритного огня	По одной с левой, правой стороны и посередине	Красный	Фонарь на кузове: 5 Вт, фонарь на крышке багажника: 2,5 Вт	Светодиодная
Лампа заднего противотуманного фонаря		1	Красный	21 Вт	H21W
Лампа дополнительного стоп-сигнала		1	Красный	3,6 Вт	Светодиодная
Лампа фонаря подсветки номерного знака		2	Белый	5 Вт	W5W
Лампа освещения багажника		1	Белый	5 Вт	C5W

### Запуск двигателя от внешнего источника питания

Если двигатель не запускается из-за сильной разрядки аккумуляторной батареи, можно выполнить запуск от аккумуляторной батареи другого автомобиля, подключившись к ней с помощью соединительных кабелей. При этом необходимо учитывать следующие требования:

- Номинальное напряжение вспомогательной аккумуляторной батареи должно составлять 12 В, а ее емкость (в А·ч) не должна быть меньше емкости батареи неисправного автомобиля.
- Зажимы на соединительных проводах должны быть надежно изолированы.

#### ОСТОРОЖНО

- Аккумуляторная батарея может выделять взрывоопасный водород, поэтому ее следует держать вдали от источников искр и открытого огня.
- Перед началом работы с аккумуляторной батареей внимательно прочитайте инструкции по технике безопасности и неукоснительно их соблюдайте, а лучше обратитесь за помощью к профессионалам.
- Перед запуском двигателя от внешнего источника питания убедитесь в соблюдении полярности подключения проводов и надежности крепления зажимов, чтобы избежать повреждения оборудования и предотвратить искрение на клеммах.

### Предупреждение накопления заряда статического электричества

Во время зарядки аккумуляторной батареи или запуска двигателя от внешнего источника питания образуется легковоспламеняющаяся смесь кислорода и водорода, поэтому нельзя допускать накопления заряда статического электричества на теле или корпусе батареи. Например, статическое электричество может возникать в следующих случаях:

1. При ношении одежды из синтетических материалов.
2. При трении одежды об обивку сидения.
3. При перемещении аккумуляторной батареи по напольному коврику или другому покрытию из синтетических материалов.
4. При протирании аккумуляторной батареи синтетической тряпкой.

### Обозначение выводов аккумуляторной батареи



Положительный (плюсовой) вывод аккумуляторной батареи обозначен знаком «+», а отрицательный (минусовой) – знаком «-».

## Запуск двигателя от внешнего источника питания

### Порядок запуска двигателя от внешнего источника питания (для моделей с ДВС)

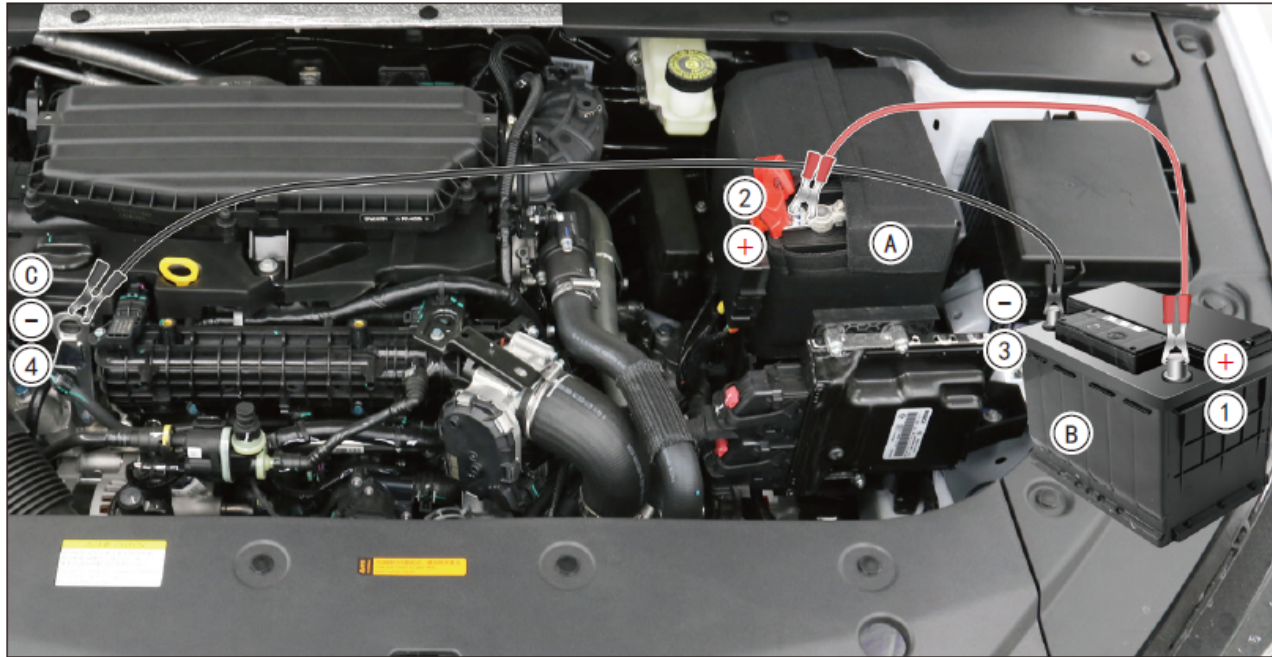

- (A): разряженная аккумуляторная батарея  
(B): внешняя аккумуляторная батарея  
(C): точка заземления на неисправном автомобиле

1. Если длины соединительных кабелей не хватает для подключения аккумуляторных батарей, поставьте оба автомобиля таким образом, чтобы их батареи находились как можно ближе друг к другу.
2. Включите стояночный тормоз.
3. Включите передачу Р (стояночную передачу).
4. Отключите всех потребителей электроэнергии (например, фары, отопитель или кондиционер).
5. Переверните кнопку запуска/остановки двигателя в режим OFF.
6. Откройте капот двигателя и снимите крышку с положительной клеммы аккумуляторной батареи.

7. Подключите красный (положительный) кабель, соединив положительный вывод разряженной аккумуляторной батареи с одноименным выводом вспомогательной аккумуляторной батареи (① → ②). Действуйте осторожно, чтобы не вызвать короткое замыкание.
8. Подключите черный (отрицательный) кабель, соединив отрицательный вывод вспомогательной аккумуляторной батареи с точкой заземления на кузове неисправного автомобиля (③ → ④). Действуйте осторожно, чтобы не вызвать короткое замыкание.
9. Запустите двигатель на исправном автомобиле и дайте ему поработать в течение нескольких минут.
10. Нажмите педаль акселератора, чтобы увеличить обороты двигателя примерно до 2000 об/мин.
11. Запустите двигатель неисправного автомобиля обычным способом.
12. После успешного запуска двигателя отсоедините кабели в обратной последовательности, не допуская короткого замыкания.



## Запуск двигателя от внешнего источника питания

### Порядок запуска двигателя от внешнего источника питания (для моделей HEV)

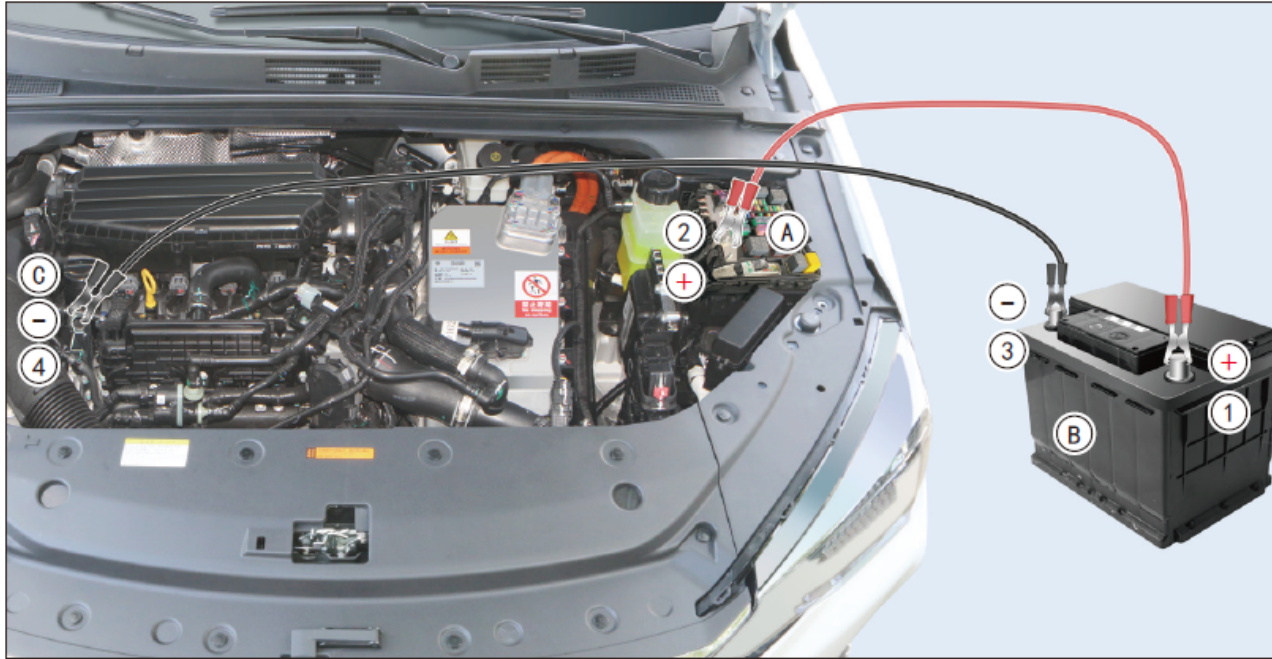

- Ⓐ: положительная клемма аккумуляторной батареи расположена в отсеке с предохранителями.  
Ⓑ: внешняя аккумуляторная батарея.  
Ⓒ: точка заземления на автомобиле с разряженным аккумулятором (рекомендуются подъемная проушина двигателя).

#### **ОСТОРОЖНО**

При запуске моделей HEV от внешнего источника после подключения соединительного кабеля в моторном отсеке отсоедините кабель силовой батареи в багажнике и затем подайте напряжение, чтобы избежать короткого замыкания автомобиля.

1. Припаркуйте автомобиль как можно ближе к внешнему источнику питания.
2. Используйте стояночный тормоз.
3. Установите рычаг переключения передач в положение P.
4. Выключите все электрооборудование (например, освещение, отопление, охлаждение и т. д.).

5. Переведите кнопку запуска/остановки двигателя в режим OFF.
6. Откройте крышку моторного отсека и снимите крышку отсека предохранителей.
7. Подключите красный (положительный) кабель, соединив положительный вывод разряженной аккумуляторной батареи с одноименным выводом внешнего источника питания (Ⓚ→Ⓐ). Действуйте осторожно, чтобы не вызвать короткое замыкание.
8. Подключите черный (отрицательный) кабель, соединив отрицательный вывод внешнего источника питания с точкой заземления на автомобиле с разряженным аккумулятором (Ⓜ→Ⓒ). Действуйте осторожно, чтобы не вызвать короткое замыкание.
9. Запустите двигатель автомобиля с внешним источником питания и дайте ему поработать несколько минут.
10. Нажмите педаль акселератора автомобиля с внешним источником питания, чтобы поддерживать обороты двигателя на уровне около 2000 об/мин.
11. Запустите двигатель неисправного автомобиля обычным способом.
12. После успешного запуска двигателя отсоедините кабели в обратной последовательности, чтобы не допустить короткого замыкания.

#### **ПРИМЕЧАНИЕ**

При запуске моделей HEV от внешнего источника убедитесь, что внешний источник питания имеет достаточный заряд, в противном случае автомобиль может не запуститься нормально.



## Запуск двигателя от внешнего источника питания

### ОСТОРОЖНО

- Будьте внимательны при подключении, положительный вывод (+) внешнего источника должен быть подключен только к положительному выводу аккумулятора на автомобиле. Отрицательный вывод (-) внешнего источника нужно подключать к точке заземления, а не к отрицательному выводу аккумулятора автомобиля.
- При подключении или снятии соединительных кабелей сначала полностью подсоедините или снимите один кабель, а затем другой, чтобы не вызвать короткое замыкание.
- Убедитесь, что соединительные кабели не соприкасаются с работающими частями двигателя.
- Убедитесь, что зажимы соединительных кабелей не касаются каких-либо металлических деталей, кроме точек подключения.
- Если двигатель не запустился, не оставляйте стартер включенным более чем на 10 секунд. Подождите не менее 10 секунд, переведя кнопку запуска/остановки в положение OFF, и повторите попытку.
- При снятии соединительного кабеля двигателя автомобиля с разряженным аккумулятором должен работать на холостом ходу, чтобы не заглохнуть.
- При работе с аккумулятором используйте защитные очки, снимите кольца, браслеты и любые другие украшения.

### ОСТОРОЖНО

- Если соединить положительный и отрицательный полюсы аккумулятора во время запуска, это приведет к повреждению автомобиля (например, повреждению предохранителя/реле автомобиля и т. д.) и может привести к взрыву аккумулятора.
- Неправильный запуск от внешнего источника может привести к взрыву аккумулятора. Взрыв аккумулятора может стать причиной серьезной травмы или смерти, а также повредить автомобиль. Обязательно следуйте инструкциям, приведенным в данном разделе.
- Взрывоопасные вещества находятся в непосредственной близости от аккумуляторной батареи. Храните аккумулятор вдали от искр и открытого огня.
- Не соединяйте отрицательный вывод внешнего источника с отрицательным выводом аккумулятора вашего автомобиля. Искры, образующиеся в момент такого подключения кабеля, могут воспламенить горючий газ, выделяемый аккумулятором, и вызвать взрыв.
- Никогда не подсоединяйте отрицательный вывод внешнего источника к компонентам топливной системы или к тормозным магистралям, это может привести к возгоранию.
- При запуске от внешнего источника не наклоняйтесь близко к аккумулятору, чтобы не обжечься кислотой.

### ОСТОРОЖНО

- При снятии соединительных кабелей необходимо включить вентилятор или обогреватель заднего стекла неисправного автомобиля, это может уменьшить пик напряжения, возникающий при отсоединении кабелей, чтобы избежать образования искр.
- Не допускайте попадания электролита из аккумулятора в глаза, на кожу, на одежду или краску автомобиля. При попадании немедленно промойте поверхность большим количеством воды.
- Держите аккумуляторную батарею в недоступном для детей месте.
- Номинальное напряжение аккумулятора, используемого в качестве внешнего источника питания, должно быть 12 В. Использование аккумулятора неправильного номинала может привести к повреждению автомобиля.
- Не пытайтесь запустить автомобиль с замерзшим аккумулятором от внешнего источника питания, это может привести к взрыву аккумулятора и серьезным несчастным случаям.

### Меры предосторожности

В случае необходимости буксировки автомобиля всегда соблюдайте требования местного законодательства. Несоблюдение правил буксировки приведет к повреждению автомобиля. Во избежание повреждения автомобиля при буксировке рекомендуется обратиться за помощью в аварийно-эвакуационную службу.

Осуществляя буксировку автомобиля, водитель и работники эвакуационной службы должны соблюдать следующие правила:

- Перед буксировкой автомобиля убедитесь в исправной работе его трансмиссии, рулевого управления и тормозной системы. Если какая-либо из указанных систем повреждена, транспортировка автомобиля допускается только на платформе эвакуатора или с вывешенными передними колесами.
- Во время буксировки ведущие (передние) колеса автомобиля должны быть подняты над дорогой.
- Если буксировка автомобиля осуществляется с опорой задних колес на дорогу, следует обязательно выключить стояночный тормоз (порядок выключения стояночного тормоза см. на стр. 126).
- На время буксировки автомобиля включите аварийную световую сигнализацию.
- Заберите смарт-ключ с собой, не оставляйте его в салоне автомобиля.

### ОСТОРОЖНО

- Если в бортовой сети неисправного автомобиля отсутствует электропитание, тормоза и световые приборы (в том числе указатели поворота) автомобиля не будут работать. В этом случае запрещается буксировать автомобиль, так как это создает опасность дорожно-транспортного происшествия.
- Не допускается осуществлять запуск двигателя путем толкания или буксировки автомобиля – такие методы не только неэффективны, но и могут привести к повреждению трансмиссии.

### Способы буксировки



Наилучшим способом буксировки неисправного автомобиля является его перевозка на платформе эвакуатора.



Допускается буксировка неисправного автомобиля с частичной погрузкой на эвакуатор, когда передние или задние колеса вывешиваются над дорогой, а под оставшиеся колеса устанавливается специальная тележка.

## Буксировка



В качестве альтернативы можно осуществлять буксировку с вывешенными передними колесами, и опорой задних колес на дорогу. При буксировке автомобиля перечисленными выше способами соблюдайте следующие требования:

- Убедитесь в наличии достаточного дорожного просвета под задней часть буксируемого автомобиля;
- Выключите стояночный тормоз и включите зажигание на буксируемом автомобиле;
- Включите нейтральную передачу (N);
- Установите страховочные цепи для удержания автомобиля во время буксировки;
- При буксировке скорость автомобиля не должна превышать 50 км/ч.

### Примеры ненадлежащей буксировки автомобиля



#### **⚠ ВНИМАНИЕ**

Категорически запрещается буксировать автомобиль, если его передние колеса остаются на земле, это может привести к серьезному повреждению коробки передач.

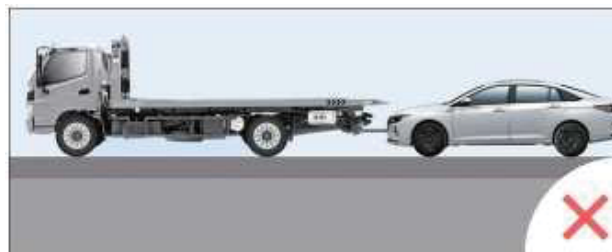

#### **⚠ ВНИМАНИЕ**

Категорически запрещается буксировать автомобиль с опорой на все четыре колеса, это может привести к серьезному повреждению редуктора.

### Передняя буксировочная проушина

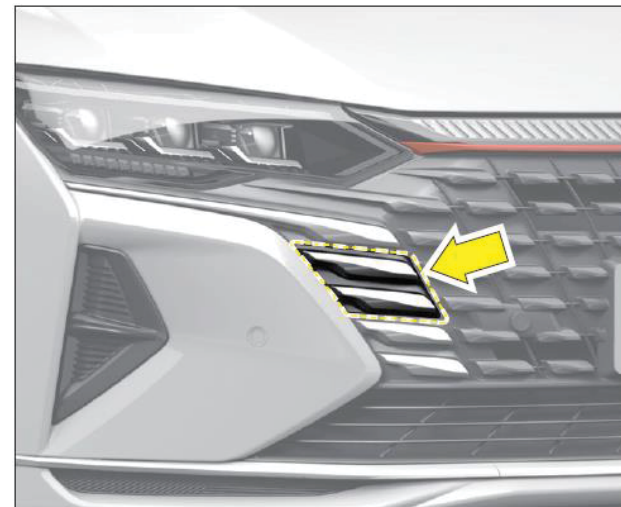

Передняя буксировочная проушина устанавливается с правой стороны переднего бампера.

Осторожно подденьте крышку отверстия для установки буксировочной проушины на переднем бампера за ее нижнюю часть плоской отверткой или ключом, обернутыми куском ткани.

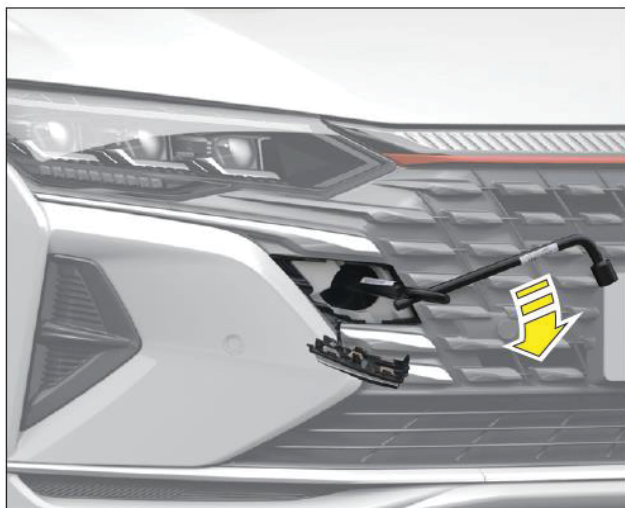

### Установка буксировочной проушины:

1. Извлеките баллонный ключ и съемную буксировочную проушину из поддона в багажнике автомобиля.
2. Полностью вкрутите буксировочную проушину в монтажное отверстие по часовой стрелке.
3. Затяните буксировочную проушину до упора с помощью баллонного ключа или другого подходящего инструмента.

### Снятие буксировочной проушины:

1. Выверните буксировочную проушину против часовой стрелки.
2. Установите крышку монтажного отверстия на передний бампер и закрепите ее.
3. Уберите буксировочную проушину на место в багажное отделение.

### Высвобождение застрявшего автомобиля

Буксировочную проушину можно использовать для высвобождения застрявшего автомобиля, когда он не может самостоятельно выбраться из грязи, песка или снега.

- Разрешается использовать только штатную буксировочную проушину автомобиля. Не прикрепляйте буксировочные принадлежности к другим деталям на кузове автомобиля, чтобы не повредить их.
- Во время буксировки или высвобождения автомобиля проушина подвергается значительной нагрузке. Всегда вытягивайте автомобиль прямо, но не под углом к буксировочной проушине.

### ОСТОРОЖНО

- Во время буксировки запрещается стоять на пути автомобиля или рядом с буксировочным тросом.
- При высвобождении застрявшего автомобиля не допускайте пробуксовки колес с высокой скоростью; в противном случае шина может лопнуть, что приведет к несчастному случаю, перегреву или повреждению других деталей автомобиля.

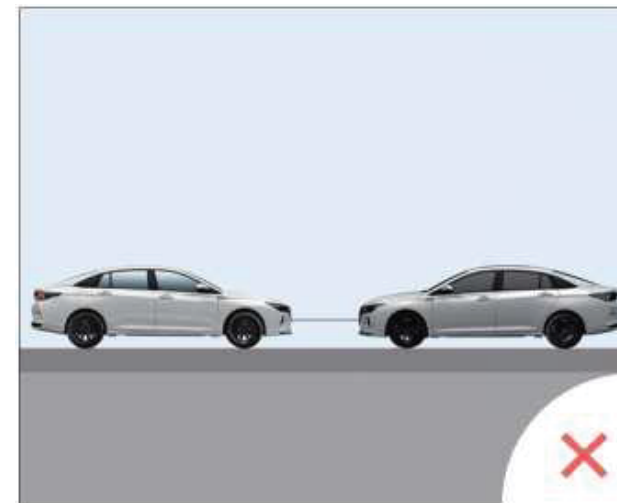

### ОСТОРОЖНО

Буксировочная проушина предназначена для буксировки только данного автомобиля, но не других транспортных средств.

## Система ЭРА-ГЛОНАСС (кнопка SOS)

### Устройство вызова экстренных оперативных служб (УВЭОС)

УВЭОС 7.18 MPCB.464514.007-18 является устройством вызова экстренных оперативных служб, а также может являться частью СВЭОС. Изделие предназначено для автоматического (при аварии) или ручного вызова оператора экстренных оперативных служб, передачи минимального набора данных (МНД) с описанием характеристик автомобиля, координат его местонахождения, времени и направления движения, а также установления громкой связи пользователей автомобиля с оператором государственной автоматизированной системы «ЭРА-ГЛОНАСС».

**Руководство по эксплуатации Устройства вызова экстренных оперативных служб (УВЭОС) 7.18 представлено в дополнительном руководстве, передающемся при покупке автомобиля.**

### Кнопка SOS

Автомобиль оборудован кнопкой SOS для вызова экстренных служб. Кнопка SOS расположена рядом с панелью переднего потолочного светильника.

Чтобы активировать функцию SOS и совершить экстренный вызов, нажмите и удерживайте более 2 секунд кнопку экстренного спасения SOS. Учитывайте, что экстренный вызов нельзя отменить вручную во время его совершения.

Чтобы отменить экстренный вызов, нажмите кнопку «Сервис», расположенную рядом с кнопкой SOS.

Поскольку на функцию аварийно-спасательной службы влияет множество непредвиденных факторов, следующие ситуации (включая, но не ограничиваясь ими) могут привести к тому, что вызов службы экстренной помощи будет недоступен:

- Бортовая система вызова экстренных служб повреждена (включая сетевую систему автомобиля, микрофон, динамик, кнопку SOS и т. д.) или неисправна.
- Слабый сигнал или наличие помех, мешающие совершить вызов.
- Сигнал позиционирования GPS слабый или устройство повреждено, определение точного местоположения автомобиля может оказаться невозможным.
- Невозможно получить аварийно-спасательные услуги из-за форс-мажорных факторов, таких как стихийные бедствия или сбои в общедоступной связи.

- Другие объективные факторы, которые приводят к недоступности аварийно-спасательных вызовов.



## 4. Техническое обслуживание

<b>Рекомендации по техническому обслуживанию .....</b>	<b>204</b>	<b>Плановое техническое обслуживание .....</b>	<b>232</b>
<b>Текущее техническое обслуживание.....</b>	<b>205</b>	Общие сведения о плановом техническом обслуживании .....	232
Указания по текущему обслуживанию .....	205	Таблица первого и периодического технического	
Меры предосторожности при текущем обслуживании .....	205	обслуживания .....	233
Текущее обслуживание деталей кузова .....	205	<b>Переработка отходов и защита окружающей среды .....</b>	<b>236</b>
Текущее обслуживание деталей салона .....	206		
Текущее обслуживание прочих деталей.....	207		
Уход за кузовом .....	208		
Уход за салоном .....	210		
Использование солнцезащитной пленки*.....	212		
Меры по предотвращению коррозии .....	212		
Капот двигателя .....	213		
Инструкции по проведению текущего технического			
обслуживания .....	214		

## Рекомендации по техническому обслуживанию

По мере увеличения пробега автомобиля его детали постепенно изнашиваются, а техническое состояние ухудшается. В процессе эксплуатации необходимо регулярно обслуживать автомобиль для поддержания его в исправном состоянии и сохранения высокой остаточной стоимости.

Техническое обслуживание подразделяется на плановое и текущее, которое включает в себя также ежедневную мойку автомобиля, уход за внешним видом, защиту от коррозии, утилизацию некоторых расходных материалов после обслуживания и меры по защите окружающей среды.

Плановое обслуживание должно выполняться авторизованным дилером, в то время как текущее обслуживание может выполняться самим владельцем.

Все работы по обслуживанию или проверке состояния автомобиля должны выполняться с соблюдением правил техники безопасности, поскольку их нарушение может привести к неисправности или повреждению автомобиля и даже несчастному случаю.

### ОСТОРОЖНО

- При выполнении очередного планового технического обслуживания обязательно выполните все работы, предусмотренные графиком технического обслуживания для первого и всех последующих обслуживаний. Несвоевременное или неполное выполнение планового технического обслуживания может привести к снижению производительности автомобиля, его повреждению и стать причиной для отказа в гарантийном обслуживании.
- Перед выполнением обслуживания примите надлежащие меры предосторожности.

Приступая к обслуживанию автомобиля, убедитесь в соблюдении следующих требований:

- Автомобиль остановлен на ровной поверхности в безопасном месте;
- Включен стояночный тормоз;
- Кнопка запуска/остановки двигателя переведена в режим OFF;
- Прошло достаточно времени для остывания агрегатов автомобиля.

### ОСТОРОЖНО

- Не допускайте нахождения источников искр или огня вблизи любых деталей топливной системы или аккумуляторной батареи.
- Избегайте попадания моторного масла и охлаждающей жидкости двигателя на кожу.
- Своевременно удаляйте посторонние предметы из моторного отсека во время ежедневного или планового обслуживания. Не оставляйте горючие материалы, такие как ветошь, перчатки, полотенца, и любые инструменты в моторном отсеке. Оставленные в моторном отсеке предметы могут вызвать повреждение двигателя и даже возгорание автомобиля.

### Указания по текущему обслуживанию

Текущее техническое обслуживание, включая ежедневные проверки, которые следует выполнять перед обычной эксплуатацией автомобиля, является обязательным условием для длительной исправной работы автомобиля. Выполнение текущего технического обслуживания является обязанностью владельца автомобиля.

Текущее техническое обслуживание предусматривает регулярный уход за кузовом, салоном и другими частями автомобиля, а также чистку и мойку автомобиля.

Текущее обслуживание и проверки автомобиля могут выполняться владельцем самостоятельно, а при необходимости – авторизованным дилером.

### Меры предосторожности при текущем обслуживании

При выполнении технического обслуживания водитель должен быть осторожен и соблюдать правила техники безопасности, чтобы избежать возможных травм или повреждений автомобиля.

Снятие, установка, ремонт и замена любых деталей автомобиля должны осуществляться квалифицированным специалистом. При возникновении вопросов по техническому обслуживанию или ремонту автомобиля обратитесь к авторизованному дилеру.

### Текущее обслуживание деталей кузова

Ежедневно, перед началом эксплуатации автомобиля выполняйте текущее техническое обслуживание в соответствии с инструкциями, приведенными в данной главе.

При появлении любых посторонних звуков, вибраций или запахов незамедлительно проверьте автомобиль и устраните их причину, или обратитесь к авторизованному дилеру для проверки автомобиля.

Перед выполнением работ по проверке или обслуживанию автомобиля обязательно изучите пункт «Меры предосторожности при текущем обслуживании».

#### Двери и капот двигателя

Проверьте исправность работы всех дверей, капота двигателя и крышки багажника.

Проверьте исправность работы замков всех дверей. Смажьте петли и фиксаторы замков при необходимости.

Убедитесь, что после отпирания замка капот удерживается в закрытом состоянии предохранительным крючком.

## Текущее техническое обслуживание

### Световые приборы

Регулярно очищайте передние и задние световые приборы автомобиля. Проверьте исправность работы стоп-сигналов, указателей поворота, фар головного света и прочих световых приборов, а также надежность их крепления на кузове. Проверьте правильность регулировки направления света передних фар.

### Шины

Перед поездкой на большое расстояние измерьте давление воздуха в шинах манометром. При необходимости отрегулируйте давление во всех шинах, включая шину запасного колеса, и доведите его до нормы. Внимательно проверьте все шины на наличие порезов, вздутий, трещин, чрезмерного износа и других повреждений.

### Ветровое стекло

Своевременно очищайте ветровое стекло автомобиля. Проверяйте ветровое стекло на наличие трещин, сколов и других повреждений каждые полгода.

### Воздухозаборник системы вентиляции

Регулярно удаляйте листья, пыль, мелкие ветки и прочий мусор с решетки воздухозаборника перед ветровым стеклом. Своевременно удаляйте с вентиляционной решетки снег, особенно в дождливую или снежную погоду, чтобы впускной воздуховод всегда оставался чистым. В противном случае воздуховод может засориться, что станет причиной снижения эффективности работы системы вентиляции и даже неисправности системы.

Если не очищать решетку воздухозаборника длительное время, скопившиеся на ней листья, трава и прочий мусор могут заплесневеть, что вызовет появления неприятного запаха в салоне автомобиля.

### Верхний люк

Необходимо регулярно очищать направляющие и зазоры верхнего люка тряпкой, чтобы предотвратить засорение дренажных каналов люка и проникновение воды в салон.

## Текущее обслуживание деталей салона

### Педаль тормоза

Проверьте исправность работы педали тормоза, а также убедитесь, что в полностью нажатом состоянии между педалью тормоза и полом остается достаточный зазор. Убедитесь в том, что напольный коврик надежно закреплен и не мешает нажатию педали.

### Педаль акселератора

Проверьте исправность работы педали акселератора и убедитесь, что педаль перемещается плавно, без заедания и с равномерным усилием. Убедитесь, что в полностью нажатом состоянии между педалью акселератора и полом остается достаточный зазор. Убедитесь в том, что напольный коврик надежно закреплен и не мешает нажатию педали.

### Рулевое колесо

Проверьте рулевое колесо на предмет избыточного свободного хода, затрудненного вращения и постороннего шума.

### Ремень безопасности

Проверьте исправность работы и надежность крепления всех деталей ремня безопасности (например, замка, пряжки и втягивающего механизма). Проверьте ремень безопасности на наличие трещин, царапин, порезов, износа и других повреждений.

### **Световые индикаторы, сигнализаторы и предупреждающие сигналы**

Убедитесь в исправной работе всех световых индикаторов, сигнализаторов и предупреждающих сигналов.

### **Обогреватель ветрового стекла**

Во время работы кондиционера проверьте, достаточно ли воздуха поступает из дефлекторов на ветровое стекло и в салон автомобиля.

### **Стеклоочиститель и стеклоомыватель**

Проверьте исправность работы стеклоочистителя и стеклоомывателя, убедитесь, что щетки стеклоочистителя не оставляют царапин на ветровом стекле, в противном случае замените щетки.

## Текущее обслуживание прочих деталей

### **Моторное масло**

Подробные сведения о проверке моторного масла см. в п. «Проверка и замена моторного масла» далее в этой главе.

### **Охлаждающая жидкость двигателя**

Подробные сведения о проверке охлаждающей жидкости двигателя см. в п. «Проверка и доливка охлаждающей жидкости» далее в этой главе.

### **Тормозная жидкость**

Подробные сведения о проверке тормозной жидкости см. в п. «Проверка и замена тормозной жидкости» далее в этой главе.

### **Омывающая жидкость**

Подробные сведения о проверке и доливке омывающей жидкости см. в п. «Доливка омывающей жидкости» далее в этой главе.

### **Аккумуляторная батарея**

Подробные сведения о проверке и доливке электролита см. в п. «Проверка аккумуляторной батареи» далее в этой главе.

### **Щетки стеклоочистителя**

Подробные сведения о проверке и замене щеток стеклоочистителя см. в п. «Очистка щеток стеклоочистителя» и п. «Замена щеток стеклоочистителя» далее в этой главе.

### **Колеса и шины**

Подробные сведения о проверке колес и шин см. в п. «Проверка состояния колес и шин» далее в этой главе.

### **Утечки рабочих жидкостей**

Спустя некоторое время после остановки автомобиля проверьте поверхность под ним на наличие следов утечки топлива, масла, охлаждающей или других жидкостей. Капли воды, стекающие во время работы кондиционера, не являются признаком утечки. В случае какой-либо утечки или ярко выраженного запаха бензина проверьте автомобиль и немедленно выполните ремонт для устранения утечки.

### **Ремень привода вспомогательных агрегатов**

После остановки и остывания двигателя проверьте приводной ремень на наличие износа, ослабления, трещин и пятен масла; при обнаружении дефектов обратитесь к авторизованному дилеру для обслуживания или замены ремня.



## Текущее техническое обслуживание

### Уход за кузовом

#### Мойка автомобиля

Для защиты лакокрасочного покрытия кузова всегда мойте автомобиль в следующих случаях:

1. После поездки в дождливую погоду, так как кислотные дожди могут повредить лакокрасочное покрытие;
2. После поездки вдоль морского побережья, так как соленая вода может вызвать коррозию кузова;
3. При загрязнении кузова автомобиля сажей, птичьим пометом, смолой деревьев, металлическими частицами или насекомыми;
4. При скапливании на поверхности кузова пыли или грязи.

#### Способ очистки

Смойте грязь с кузова автомобиля мокрой губкой и большим количеством воды.

Приготовьте раствор из нейтрального жидкого мыла или моющего средства (специальное мыло для мытья автомобиля или обычное средство для мытья посуды) и чистой воды с умеренной жесткостью и тщательно вымойте им автомобиль.

Начисто ополосните автомобиль большим количеством чистой воды, чтобы смыть остатки раствора.

Насухо вытрите кузов автомобиля чистой мягкой тряпкой, чтобы избежать появления пятен после высыхания автомобиля.

#### ОСТОРОЖНО

- Сварные швы, края дверей, окон, капота двигателя и т. д. наиболее подвержены разъедающему действию дорожной соли, поэтому эти детали необходимо часто протирать.
- Убедитесь, что сливное отверстие в нижней части двери не засорилось.
- Перед мойкой автомобиля тщательно очистите днище и колеса от комьев грязи, соли и других загрязнений.
- Не используйте для очистки автомобиля сильнодействующее хозяйственное мыло или другие агрессивные моющие средства.
- Запрещается мыть автомобиль, если его кузов сильно нагрет, иначе на лакокрасочном покрытии останутся пятна от воды.
- Запрещается использовать для очистки автомобиля жесткую кожу или грубую ткань.

#### Удаление пятен

Своевременно удаляйте битум и другие нефтепродукты, промышленную грязь, насекомых, смолу деревьев и т. д. с днища автомобиля, чтобы предотвратить повреждение лакокрасочного покрытия или образование пятен.

#### Нанесение воска

Регулярное нанесение воска способствует защите лакокрасочного покрытия и сохранению привлекательного внешнего вида автомобиля.

Интенсивное натирание или полировка могут испортить окрашенную поверхность или привести к образованию вихреобразных следов.

После нанесения воска следует отполировать кузов автомобиля, чтобы удалить остатки воска и повысить устойчивость против атмосферных воздействий.

#### ОСТОРОЖНО

- Перед нанесением воска тщательно очистите кузов автомобиля.
- При выборе и нанесении воскового состава соблюдайте инструкции производителя.
- Запрещается использовать полироли, содержащие абразивные вещества, смеси разных восков или растворители, которые могут повредить лакокрасочное покрытие кузова.
- Не наносите средство от насекомых на внутренние и внешние поверхности кузова, так как они могут повредить лакокрасочное покрытие.

### Мойка стекол автомобиля

При очистке ветрового стекла стеклоочистителем сначала распылите на поверхность стекла омывающую жидкость, а затем включите стеклоочиститель, иначе возможно повреждение стекла и щеток стеклоочистителя.

Даже в легкий дождь предварительно подавайте омывающую жидкость на ветровое стекло перед включением стеклоочистителя.

Рекомендуется приобретать омывающую жидкость у авторизованного дилера.

### Уход за днищем автомобиля

В регионах, где в зимнее время для обработки дорог применяется соль, регулярно мойте днище автомобиля, чтобы предотвратить образование соляных отложений и коррозию деталей шасси и подвески.

В межсезонье рекомендуется проверять состояние герметизирующих и защитных покрытий и восстанавливать их по мере необходимости.

### Мойка алюминиевых колесных дисков

По возможности очищайте алюминиевые колесные диски как можно чаще, особенно в регионах, где на дорогах зимой используются антиобледенительные реагенты. Под воздействием дорожной соли алюминиевые диски начинают ржаветь и теряют блеск.

### ОСТОРОЖНО

Соблюдайте следующие правила для предотвращения коррозии и потускнения колесных дисков:

- Запрещается использовать для очистки колесных дисков моющие средства, содержащие сильные кислоты или щелочи.
- Запрещается наносить моющее средство на горячие колесные диски. Необходимо дождаться остывания дисков до температуры окружающей среды.
- После нанесения моющего средства промывайте колеса в течение 15 минут, чтобы удалить моющее средство.

### Мойка колес

Всегда мойте колеса во время мойки автомобиля, чтобы сохранить его опрятный внешний вид. При замене колес или мойки днища автомобиля всегда промывайте колеса с внутренней стороны.

Не используйте для очистки колес абразивные чистящие средства.

Регулярно проверяйте колесные диски на наличие поверхностных раковин и эрозии, которые могут стать причиной потери давления или повреждения обода.

В зимнее время рекомендуется обрабатывать колеса воском для предотвращения их коррозии под воздействием дорожной соли.

### Мойка хромированных деталей

Регулярно очищайте хромированные детали автомобиля с помощью неабразивных чистящих средств для сохранения их блеска.

### Меры предосторожности при мойке автомобиля



Запрещается мыть моторный отсек водой под давлением, иначе вода может проникнуть в электрические компоненты, жгуты проводов или детали двигателя, что вызовет появление неисправностей.

Не допускайте попадания воды или других жидкостей на элементы электрооборудования и дефлекторы системы вентиляции в салоне автомобиля, чтобы избежать их повреждения.

Запрещается мыть топливозаправочную горловину водой.

## Текущее техническое обслуживание

### ВНИМАНИЕ

Не используйте топливо, скипидар, моторное масло, жидкость для снятия лака или другие летучие вещества при выполнении работ по техническому обслуживанию; эти жидкости токсичны и легко воспламеняются, поэтому могут вызвать пожар и взрыв!

### Меры предосторожности при посещении автоматической мойки

Перед мойкой автомобиля убедитесь в соблюдении следующих условий:

- Окна и верхний люк полностью закрыты.
- Система кондиционирования воздуха выключена.
- Комбинированный переключатель стеклоочистителя и стеклоомывателя установлен в выключенное положение.

После заезда автомобиля на автоматическую мойку убедитесь в выполнении следующих условий:

- Наружные зеркала заднего вида сложены.
- Включена нейтральная передача (N).
- Стояночный тормоз выключен.
- Педаль тормоза не нажата.

### ОСТОРОЖНО

- Автомобиль перемещается внутри автоматической мойки тем же способом, что и при буксировке. Поэтому, если оставить включенной передачу Р, это приведет к повреждению коробки передач. Принудительное перемещение автомобиля с включенным стояночным тормозом приведет к повреждению деталей тормозной системы.
- Перед посещением автоматической мойки удалите отложения грязи и пыли с поверхности кузова автомобиля, чтобы не повредить его в процессе мойки.
- После посещения автоматической мойки удалите воск с ветрового стекла и щеток стеклоочистителя, чтобы предотвратить возможное налипание грязи и появление скрипа при работе стеклоочистителя.

### Уход за салоном

Регулярно удаляйте пыль и грязь из салона автомобиля (с обивки салона, пластмассовых деталей, сидений и т. д.) с помощью пылесоса или тряпки; для удаления загрязнений с пластмассовых и кожаных изделий используйте кусок мягкой ткани, смоченной в растворе нейтрального моющего средства, а после очистки насухо вытрите детали.

При уходе за изделиями их кожи обращайтесь внимание на соответствующие требования производителя, так как некоторые защитные средства содержат химические вещества, которые могут повредить кожаную обивку сиденья. Протирайте кожаные поверхности куском мягкой ткани, смоченным небольшим количеством чистой воды.

### ОСТОРОЖНО

- Запрещается протирать детали салона керосином, разбавителем и другими подобными веществами.
- Даже крошечные частицы способствуют износу и повреждению кожаной поверхности, поэтому их следует немедленно удалять. Не используйте мыло, восковые полироли, чистящие жидкости, растворители, моющие и чистящие средства, содержащие аммиак, который вызывает потерю естественного блеска кожи.

 **ОСТОРОЖНО**

- Запрещается использовать какие-либо вещества для защиты тканевой обивки без соответствующих рекомендаций производителя.
- Не протирайте детали из кожи средствами для очистки стекол или пластмасс – они могут вызвать повреждение кожаной поверхности.

**Напольный коврик**

Использование напольного коврика позволяет продлить срок службы коврового покрытия пола и облегчает чистку салона.

Напольные коврики должны подходить автомобилю по размерам и форме, а также правильно и надежно закрепляться, чтобы не мешать работе педалей.

 **ВНИМАНИЕ**

Незакрепленный коврик может сместиться и помешать нажатию педали тормоза или акселератора, что создает опасность серьезного дорожно-транспортного происшествия.

**Протирание стекол изнутри салона**

Не используйте для очистки и протирания стекол инструменты с острыми краями или хлорсодержащие дезинфицирующие средства, иначе можно повредить провода обогревателя заднего стекла.

В случае запотевания внутренней поверхности стекла можно распылить на него некоторое количество специального средства, препятствующего образованию конденсата.

**Ремень безопасности**

Ленты ремней безопасности можно протирать губкой, смоченной нейтральным чистящим средством.

После очистки следует полностью высушить ленту ремня безопасности перед его использованием. Не допускайте втягивания влажной ленты ремня безопасности во втягивающее устройство, чтобы избежать повреждения последнего.

Запрещается использовать для ухода за ремнем безопасности отбеливающий порошок, красители или химические растворители, которые могут серьезно повредить ленту ремня.

**Кожаная обивка сидений**

Кожаная обивка сидений выполнена из качественного материала и может длительно сохранять привлекательный внешний вид при правильном уходе.

Длительное накопление пыли и грязи уменьшает блеск кожи, а также способствует ее износу и старению. Поэтому необходимо периодически очищать кожаную поверхность и правильно за ней ухаживать.

Загрязненную кожаную обивку следует протирать влажной тряпкой или слабым мыльным раствором. Необходимо своевременно удалять с поверхности и из швов кожаной обивки воду и другие жидкости.

Рекомендуется использовать средства для ухода за кожей от известных производителей и оберегать кожаную обивку сидений от длительного воздействия интенсивного излучения.

 **ВНИМАНИЕ**

- Запрещается использовать для очистки кожи растворители, разбавители, очистители и другие сильнодействующие вещества.
- При установке на сиденье чехла не закрывайте им боковую подушку безопасности\*, установленную в спинке сиденья с внешней стороны; в противном случае чехол помешает раскрытию подушки безопасности\*.

## Текущее техническое обслуживание

### Использование солнцезащитной пленки\*



Фиолетовый: ультрафиолетовое излучение

Синий: видимый свет

Красный: инфракрасное излучение

Нанесение солнцезащитной пленки на окна позволяет уменьшить проникновение ультрафиолетового и инфракрасного излучения в салон автомобиля, обеспечив при этом лучшую видимость и конфиденциальность.

Выбирайте солнцезащитную пленку с высокой отражательной способностью к ультрафиолетовому и инфракрасному излучению и высоким коэффициентом пропускания видимого света.

### ОСТОРОЖНО

Не превышайте разумных пределов в обеспечении защиты от солнечного излучения, теплоизоляции и конфиденциальности. При нанесении солнцезащитной пленки убедитесь, что коэффициент пропускания света (т. е. коэффициент пропускания солнцезащитной пленки  $\times$  коэффициент пропускания оконного стекла) составляет не менее 70 %; в противном случае ухудшится видимость через стекло, что отрицательно скажется на безопасности вождения.

### Меры по предотвращению коррозии

Регулярно мойте автомобиль и обрабатывайте воском для поддержания его чистоты. Распыляемые на дорогах противогололедные реагенты вызывают коррозию, поэтому после движения по таким дорогам следует незамедлительно вымыть днище и колесные ниши автомобиля.

Регулярно проверяйте кузов на наличие даже самых незначительных повреждений лакокрасочного покрытия и своевременно их устраняйте.

Периодически проверяйте днище автомобиля на наличие скоплений песка, грязи или соляных отложений; в случае обнаружения немедленно смойте их водой.

В некоторых регионах могут предъявляться особые требования к защите от ржавчины и коррозии, обратитесь за консультацией к авторизованному дилеру.

### ОСТОРОЖНО

- Запрещается смывать грязь, песок или мусор, скопившиеся в салоне автомобиля, струей воды, используйте для очистки только пылесос или веник.
- Не допускайте попадания воды или других жидкостей на элементы электрооборудования в салоне автомобиля, чтобы избежать их повреждения.



**Капот двигателя**

При необходимости проверки уровня моторного масла, охлаждающей жидкости и т. п. откройте капот двигателя описанным ниже способом.

**Открытие капота**



1. Откройте водительскую дверь и потяните на себя рукоятку ① отпирания капота в нижней части приборной панели, чтобы отпереть капот.



1. Просуньте ладонь в зазор между капотом и решеткой радиатора (под левым краем эмблемы) и поднимите пальцами рукоятку, чтобы открыть предохранительную защелку капота.
2. Поднимите капот двигателя.



3. Извлеките упор и вставьте его в отверстие на капоте (при извлечении упора держитесь за резиновую втулку, а не за металлический стержень, который может быть очень горячим сразу после остановки двигателя).

**Закрывание капота**

1. Уберите любые посторонние предметы из моторного отсека.
2. Возьмитесь одной рукой за край капота и слегка поднимите капот вверх. Второй рукой отсоедините упор от отверстия на капоте и закрепите его в держателе.
3. Медленно опустите капот до высоты примерно 20 см и затем отпустите его, чтобы он захлопнулся под собственным весом. После запираения надавите на капот и убедитесь, что он надежно зафиксирован на месте.

**ОСТОРОЖНО**

- Будьте осторожны при закрывании капота, чтобы не защемить пальцы или какие-либо предметы.
- Раннее отпускание капота, когда он находится слишком высоко над решеткой радиатора, или закрывание капота с большим усилием может привести к повреждению фары и решетки радиатора.
- Перед началом движения убедитесь, что капот закрыт и надежно заперт, в противном случае он может открыться под воздействием набегающего потока воздуха, что создает опасность дорожно-транспортного происшествия.
- Во избежание травм не открывайте капот двигателя, если из моторного отсека выходит пар или дым.

## Текущее техническое обслуживание

Инструкции по проведению текущего технического обслуживания

Компоновка моторного отсека (модели с ДВС)



- ① Крышка расширительного бачка
- ② Крышка маслоналивной горловины
- ③ Воздушный фильтр
- ④ Крышка бачка тормозной жидкости
- ⑤ Блок предохранителей
- ⑥ Аккумуляторная батарея
- ⑦ Масломерный щуп двигателя
- ⑧ Крышка бачка омывающей жидкости

Компоновка моторного отсека (модели HEV)



- ① Крышка расширительного бачка
- ② Крышка маслоналивной горловины
- ③ Воздушный фильтр
- ④ Крышка бачка тормозной жидкости
- ⑤ Блок предохранителей
- ⑥ Крышка заливной горловины бачка охлаждающей жидкости гибридной системы
- ⑦ Масломерный щуп двигателя
- ⑧ Крышка бачка омывающей жидкости



## Текущее техническое обслуживание

### Правила техники безопасности при проведении работ в моторном отсеке

Выполнение работ на двигателе или в моторном отсеке (например, проверка уровня или доливка жидкостей) представляет опасность и может стать причиной ожога, травмы, возгорания или несчастного случая. Поэтому всегда соблюдайте правила техники безопасности и соответствующие меры предосторожности.

#### ВНИМАНИЕ

- Если двигатель автомобиля перегрет или в моторном отсеке произошло возгорание, не открывайте капот, чтобы избежать ожога горячими газами или вытекающими под давлением жидкостями. В случае перегрева двигателя не закрывайте капот, пока двигатель полностью не остынет. Если в моторном отсеке произошло возгорание, не открывайте капот, а сразу вызовите пожарную бригаду.
- Проверьте автомобиль на предмет утечки моторного масла. Не допускайте попадания капель моторного масла или охлаждающей жидкости на горячий двигатель; в противном случае возникает опасность пожара.
- Запрещается смешивать масла разных марок или добавлять в масло другие жидкости – это может вызвать серьезную неисправность автомобиля.

#### ВНИМАНИЕ

- Перед выполнением работ под автомобилем убедитесь, что автомобиль неподвижен и надежно удерживается в поднятом положении, например, с помощью стоек или упоров. Опасно выполнять работы под автомобилем, удерживаемом в поднятом положении только домкратом.
- Не отпирайте замок капота во время движения автомобиля: он может внезапно открыться и ограничить обзор водителю, что создает опасность дорожно-транспортного происшествия.
- Перед открыванием капота убедитесь, что щетки стеклоочистителя находятся на ветровом стекле. В противном случае можно повредить капот или ветровое стекло автомобиля.
- Будьте осторожны при закрывании капота, чтобы не защемить пальцы или какие-либо предметы.
- Во время работы систем зажигания и впрыска топлива в цепях протекают токи высокого напряжения, поэтому не касайтесь каких-либо проводов в моторном отсеке, чтобы избежать поражения электрическим током и несчастных случаев.

#### ВНИМАНИЕ

- Некоторые детали в моторном отсеке, например, вентилятор радиатора, могут продолжать работать или внезапно включаться даже после перевода кнопки запуска/остановки двигателя в режим OFF. Это может стать причиной травм. Если необходимо выполнить какие-либо работы в моторном отсеке, соблюдайте следующие требования безопасности:
  - переведите кнопку запуска/остановки двигателя в режим OFF;
  - избегайте контакта с любыми элементами, находящимися в опасной близости от вращающихся или движущихся деталей;
  - снимите все украшения и наручные часы;
  - не допускайте затягивания волос или частей одежды в движущиеся детали.

### Проверка и доливка охлаждающей жидкости

Охлаждающая жидкость препятствует образованию коррозии и кавитации, возникновению утечек, закипанию радиатора, уменьшает отложения накипи и предотвращает замерзание системы охлаждения двигателя. Она поддерживает систему охлаждения в оптимальном рабочем состоянии и обеспечивает нормальную рабочую температуру двигателя.

### Проверка уровня и доливка охлаждающей жидкости двигателя



MAX: верхний предел

MIN: нижний предел

Проверьте уровень охлаждающей жидкости после остывания двигателя.

На стенке расширительного бачка нанесены отметки MIN и MAX. Если уровень охлаждающей жидкости опустился ниже отметки MIN, долейте охлаждающую жидкость до уровня отметки MAX

(информацию о рекомендованной охлаждающей жидкости см. на стр. 263).

Проверьте уровень охлаждающей жидкости. Если обнаружено незначительное снижение уровня охлаждающей жидкости, откройте крышку расширительного бачка ① и долейте охлаждающую жидкость до отметки MAX.

Если обнаружено значительное снижение уровня охлаждающей жидкости или требуется частая ее доливка, обратитесь к авторизованному дилеру для проверки системы.

### ⚠ ВНИМАНИЕ

- Не открывайте крышку расширительного бачка или крышку радиатора до полного остывания двигателя. При высокой температуре двигателя горячая охлаждающая жидкость или пар могут выплеснуться под давлением из-под крышки и вызвать сильный ожог.
- Не смешивайте охлаждающие жидкости разных марок или типов. Не добавляйте в охлаждающую жидкость другие жидкости или присадки, так как они могут вызвать повреждение двигателя.
- Если охлаждающая жидкость в расширительном бачке потускнела или изменила свой цвет, своевременно замените ее.
- В холодную погоду или в регионах с холодным климатом следует использовать устойчивую к замерзанию охлаждающую жидкость, чтобы предотвратить повреждение двигателя при низкой температуре.
- Охлаждающую жидкость следует хранить в закрытых емкостях, в недоступном для детей месте.

### Замена охлаждающей жидкости

Охлаждающую жидкость следует регулярно заменять на станции техобслуживания авторизованного дилера в соответствии с «Графиком первого и периодического технического обслуживания», приведенном далее в этой главе.

### Проверка и замена моторного масла

Моторное масло следует регулярно заменять на станции техобслуживания авторизованного дилера в соответствии с «Графиком первого и периодического технического обслуживания», приведенном далее в этой главе. Только при регулярной замене моторного масла можно обеспечить длительный срок службы двигателя.

При покупке моторного масла убедитесь, что марка, тип и характеристики масла, указанные на упаковке, подходят для двигателя автомобиля и соответствующих условий окружающей среды.



## Текущее техническое обслуживание

### Рекомендуемая вязкость моторного масла

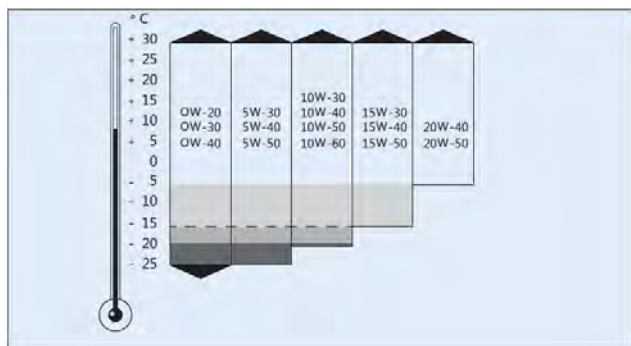

Выбирайте моторное масло в соответствии с текущими и прогнозируемыми температурами окружающей среды (подробные сведения см. на стр. 263).

Проверьте уровень моторного масла с помощью масломерного щупа следующим способом:

1. Остановите автомобиль на ровной, горизонтальной поверхности.
2. Запустите двигатель и прогрейте его до нормальной рабочей температуры (в течение примерно 5 минут).
3. Остановите двигатель и подождите не менее 10 минут, чтобы моторное масло стекло в масляный поддон двигателя.
4. Извлеките масломерный щуп, протрите его от масла чистой тряпкой и вставьте обратно до упора.
5. Снова извлеките масломерный щуп и проверьте уровень масла, который должен находиться между отметками MAX и MIN на щупе.

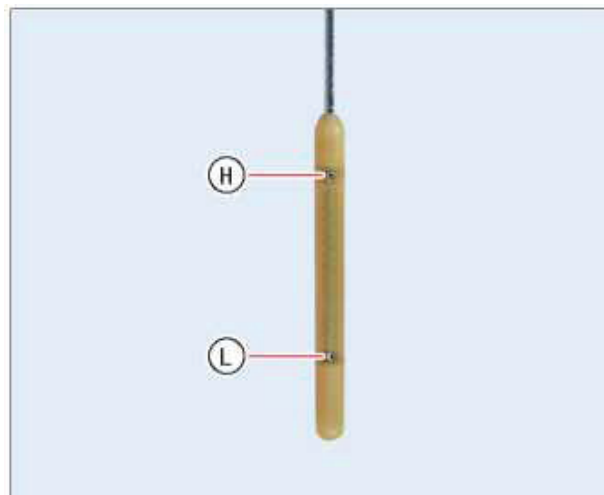

H : отметка MAX

L : отметка MIN

Во время работы двигатель потребляет некоторое количество масла, которое зависит от режима движения и условий окружающей среды. Поэтому следует регулярно проверять уровень моторного масла, желательно после каждой заправки автомобиля топливом и перед поездками на большие расстояния. Если уровень моторного масла опустился ниже отметки L, снимите крышку маслозаливной горловины и долейте необходимое количество масла.

Если автомобиль совершает длительные поездки по скоростным автострадам или эксплуатируется в горной местности, особенно в летний период, уровень масла ни в коем случае не должен превышать отметку H (MAX) на щупе.

### Доливка моторного масла



1. Остановите автомобиль на ровной, горизонтальной поверхности.
2. Откройте капот двигателя.
3. Проложите тряпку вокруг маслозаливной горловины, чтобы предотвратить попадание капель масла на двигатель.
4. Поверните крышку маслозаливной горловины против часовой стрелки и откройте ее.
5. Чтобы предотвратить перелив, доливайте моторное масло небольшими порциями в несколько приемов, контролируя уровень масла по щупу (требуется несколько минут, чтобы масло стекло из горловины в поддон двигателя).
6. Когда уровень масла будет находиться между отметками MAX и MIN, прекратите доливать масло и закройте крышку маслозаливной горловины.

7. Уберите тряпку и протрите область вокруг маслозаливной горловины.

 **ОСТОРОЖНО**

Не запускайте двигатель, если уровень моторного масла превышает отметку MAX. В противном случае возможно повреждение двигателя и каталитического нейтрализатора. Если случайно было залито слишком большое количество масла, обратитесь к авторизованному дилеру для удаления его излишка.

 **ВНИМАНИЕ**

Моторное масло легко воспламеняется. Соблюдайте осторожность во время доливки масла. Не допускайте попадания моторного масла на горячие детали двигателя и выхлопной системы автомобиля.

**Замена моторного масла**

 **ОСТОРОЖНО**

Регулярно заменяйте моторное масло в соответствии с «Графиком первого и периодического технического обслуживания», приведенном далее в этой главе.

Заменяйте моторное масло у авторизованного дилера.

Если автомобиль эксплуатируется в неблагоприятных условиях, таких как:

- Частые поездки на короткие расстояния;
- Длительная работа на холостом ходу (например, в качестве такси);
- Движение в условиях сильной запыленности воздуха;
- Движение в горной местности;

Объем работ по периодическому техническому обслуживанию следует увеличить, а периодичность обслуживания (межсервисные интервалы) – сократить.

 **ПРИМЕЧАНИЕ**

- В процессе работы двигателя цвет свежего моторного масла очень быстро меняется. Это нормальное явление, которое не указывает на необходимость внеплановой замены масла.
- Утилизация отработанного масла должна производиться специализированными организациями с применением соответствующего оборудования. Рекомендуется передавать отработанное моторное масло на утилизацию авторизованному дилеру.
- Отработанное масло представляет большую опасность для окружающей среды, поэтому запрещается сливать его в водоемы, канализацию или грунт.

 **ОСТОРОЖНО**

- В холодную погоду или в регионах с холодным климатом следует использовать устойчивое к замерзанию моторное масло, чтобы гарантировать уверенный запуск и надлежащее смазывание двигателя при низкой температуре.
- Запрещается использовать смеси моторных масел разных марок и типов, а также добавлять в моторное масло какие-либо присадки, так как это может привести к повреждению двигателя.

### ОСТОРОЖНО

- Продолжение движения на автомобиле после включения сигнализатора низкого давления масла может вызвать серьезное повреждение двигателя.
- Недостаточный уровень моторного масла может стать причиной повреждения двигателя, а избыточный – как двигателя, так и каталитического нейтрализатора.
- Не заменяйте моторное масло самостоятельно при отсутствии необходимых знаний или инструментов.
- В случае попадания моторного масла на кожу тщательно промойте загрязненный участок водой с мылом.
- Во время работы двигателя крышка маслозаливной горловины должна быть всегда закрыта, чтобы предотвратить выплескивание масла.

### Проверка и доливка тормозной жидкости

Тормозная жидкость служит для передачи усилия от педали тормоза к тормозным механизмам.

Если ход педали тормоза внезапно увеличился, или уровень тормозной жидкости в резервном бачке значительно снизился, обратитесь к авторизованному дилеру для ремонта тормозной системы.

### ОСТОРОЖНО

- Тормозная жидкость очень гигроскопична и легко поглощает влагу, поэтому ее следует хранить в герметично закрытых емкостях.
- Поскольку тормозная жидкость агрессивно воздействует на лакокрасочное покрытие, следует немедленно удалять пролитую жидкость с окрашенных поверхностей.
- Хранить тормозную жидкость следует в недоступном для детей месте. В случае проглатывания тормозной жидкости необходимо немедленно обратиться за медицинской помощью.
- Избегайте попадания тормозной жидкости в глаза и на кожу. При случайном попадании каплей жидкости немедленно промойте глаза или кожу большим количеством воды и обратитесь за медицинской помощью.
- Во время работы соблюдайте осторожность, чтобы не пролить тормозную жидкость на горячий двигатель, так как это может вызвать пожар.

### Проверка уровня тормозной жидкости



Проверьте уровень тормозной жидкости по меткам на стенке бачка тормозной жидкости.

MAX: верхний предел

MIN: нижний предел

Уровень тормозной жидкости должен находиться примерно на 4 мм ниже отметки MAX.

Резкое снижение уровня тормозной жидкости в течение короткого промежутка времени указывает на утечку в тормозной системе автомобиля. В этом случае как можно скорее обратитесь к авторизованному дилеру для ремонта тормозной системы автомобиля.

**Доливка тормозной жидкости**

Если уровень тормозной жидкости опустился ниже отметки MIN, необходимо своевременно долить свежую жидкость.

**⚠ ВНИМАНИЕ**

- Запрещается смешивать тормозные жидкости разных марок и типов, а также использовать ранее слитую тормозную жидкость, так как это может снизить эффективность торможения и вызвать отказ тормозной системы.
- Уровень тормозной жидкости не должен превышать отметки MAX, так как это создает опасность выплескивания жидкости, что может вызвать повреждение окрашенных поверхностей, загрязнение деталей и даже пожар.

**i ПРИМЕЧАНИЕ**

Периодичность замены и заправочный объем тормозной жидкости см. в «Графике первого и периодического технического обслуживания», приведенном далее в этой главе.

**Замена тормозной жидкости**

Для обеспечения исправной работы тормозной системы автомобиля регулярно заменяйте тормозную жидкость в соответствии с «Графиком первого и периодического технического обслуживания», приведенном далее в этой главе. Замена тормозной жидкости должна производиться авторизованным дилером.

**⚠ ВНИМАНИЕ**

- Несоблюдение периодичности замены тормозной жидкости может стать причиной отказа тормозной системы, что создает опасность серьезного дорожно-транспортного происшествия.
- Во избежание возможной аварии воздержитесь от вождения автомобиля, если уровень тормозной жидкости ниже отметки MIN.
- Если тормозная жидкость длительное время не заменяется (например, при многолетнем хранении автомобиля), ее свойства постепенно ухудшаются. В результате этого в тормозных трубопроводах образуются паровые пробки, которые значительно снижают эффективность торможения и могут вызвать полный отказ тормозной системы, спровоцировав тем самым дорожно-транспортное происшествие.

**Проверка аккумуляторной батареи**

**Предупреждающие знаки на аккумуляторной батарее и их значение**

1		Запрещено курение и использование источников открытого огня, искр и высокой температуры на рабочем месте!
2		Надевайте защитные очки во время работы!
3		Не допускайте детей к электролиту и автомобильным аккумуляторным батареям!
4		Электролит – очень едкое вещество, поэтому во время работы всегда надевайте защитные очки и перчатки!
5		Перед началом работы внимательно прочитайте инструкции по обслуживанию аккумуляторной батареи!
6		Во время зарядки аккумуляторной батареи образуется взрывоопасная смесь газов!

### ВНИМАНИЕ

- Запрещается использовать источники открытого огня, искр и высокой температуры в непосредственной близости от аккумуляторной батареи.
- Не замыкайте клеммы аккумуляторной батареи, чтобы избежать образования сильных искр, которые могут причинить травму.
- Перед работой с аккумуляторной батареей коснитесь кузова автомобиля, чтобы снять накопленный на теле заряд статического электричества, который может стать причиной образования искры и воспламенения взрывоопасных газов, выделяющихся из аккумуляторной батареи.
- Поскольку содержащийся в аккумуляторной батарее электролит оказывает сильное разъедающее действие, всегда носите защитные очки и перчатки. Не переворачивайте аккумуляторную батарею, иначе электролит может вытечь через вентиляционную пробку.
- При попадании брызг электролита в глаза немедленно промойте их проточной водой в течение нескольких минут, а затем как можно скорее обратитесь за медицинской помощью. В случае пролития электролита на кожу или одежду немедленно вытрите его сухой тряпкой и промойте пораженный участок водой с мылом. При случайном проглатывании электролита незамедлительно обратитесь за медицинской помощью.
- Не подпускайте детей к электролиту и аккумуляторным батареям.

### Проверка аккумуляторной батареи

1. Проверьте надежность крепления аккумуляторной батареи.
2. Проверьте надежность подсоединения клемм к выводам аккумуляторной батареи и отсутствие на них ржавчины.
3. Проверьте отсутствие повреждений на изоляции кабелей аккумуляторной батареи.
4. Поддерживайте чистоту и сухость аккумуляторной батареи, чтобы предотвратить засорение вентиляционных пробок.

Перед поездкой на большое расстояние или после года эксплуатации аккумуляторной батареи обязательно обратитесь к авторизованному дилеру для проверки емкости аккумуляторной батареи.

### Запуск двигателя от внешнего источника питания

При необходимости аварийного запуска двигателя см. стр. 196-197. Если двигатель не запускается от внешнего источника питания, или аккумуляторная батарея не заряжается, замените аккумуляторную батарею автомобиля. Для замены аккумуляторной батареи обратитесь к авторизованному дилеру.

### Зарядка аккумуляторной батареи

При длительных простоях автомобиля, частых запусках двигателя и частых поездках на короткие расстояния в холодную погоду аккумуляторная батарея заряжается недостаточно, что может вызвать трудности с запуском двигателя. В этом случае аккумуляторную батарею необходимо дополнительно подзарядить. Зарядку следует производить у авторизованного дилера.

### ВНИМАНИЕ

- Не заряжайте аккумуляторную батарею непосредственно на автомобиле. Это может привести к серьезному повреждению электрооборудования автомобиля.
- Если аккумуляторная батарея замерзла в холодную погоду, не пытайтесь зарядить ее, так как это создает опасность взрыва.



**Защита в зимний период**

Пусковая мощность, обеспечиваемая аккумуляторной батареей, при низкой температуре значительно снижается, поэтому перед наступлением зимы рекомендуется обратиться к авторизованному дилеру для проверки состояния батареи, ее зарядки или замены в случае необходимости.

В холодную погоду зарядка аккумуляторной батареи требует больше времени: если батарея заряжена не полностью, электролит в ней может замерзнуть, что вызовет повреждение батареи. Для поддержания высокой эффективности работы аккумуляторную батарею следует регулярно проверять.

Если в сильные холода предполагается простой автомобиля в течение нескольких недель, снимите аккумуляторную батарею и храните ее в помещении при комнатной температуре, чтобы предотвратить замерзание электролита.

**Длительное хранение автомобиля**

Если автомобиль не эксплуатируется дольше одного месяца, следует отсоединить отрицательный кабель от аккумуляторной батареи и подзарядить батарею один раз в месяц.

Если не подзарядить аккумуляторную батарею во время длительного хранения автомобиля, она постепенно разрядится и выйдет из строя.

**Замена аккумуляторной батареи**

Перед началом работы с аккумуляторной батареей прочитайте инструкции по технике безопасности и неукоснительно соблюдайте их.



При замене аккумуляторной батареи упрощайте правильность ее установки. Убедитесь в том, что поддон и прижимная планка аккумуляторной батареи надежно закреплены, чтобы предотвратить смещение батареи в случае аварии или экстренного торможения.

**ОСТОРОЖНО**

- При снятии аккумуляторной батареи сначала отсоедините от нее отрицательный, а затем – положительный кабель. Перед повторным подсоединением кабелей отключите всех потребителей в салоне автомобиля. Сначала подсоедините к аккумуляторной батарее положительный, а затем – отрицательный кабель.

**ОСТОРОЖНО**

- Аккумуляторную батарею следует менять на новую такой же модели и марки у авторизованного дилера.
- Используйте только аккумуляторные батареи с такими же характеристиками. Использование батареи с иными параметрами может затруднить ее установку или подсоединение кабелей вследствие отличий в размерах или расположении выводов, а также может стать причиной повреждения электрооборудования автомобиля.
- Снятие и установка аккумуляторной батареи требуют наличия определенных знаний и инструментов, так как, при определенных обстоятельствах, существует опасность повреждения батареи и блока предохранителей. Рекомендуется заменять аккумуляторную батарею у авторизованного дилера.

**Указания по защите окружающей среды**

Аккумуляторная батарея содержит опасные вещества. Законом запрещается выбрасывать использованные батареи вместе с обычным мусором. Содержимое аккумуляторных батарей должно утилизироваться и перерабатываться в соответствии с требованиями по охране окружающей среды.

## Текущее техническое обслуживание



Утилизируйте аккумуляторные батареи только экологически безопасным способом.

Передайте использованную аккумуляторную батарею авторизованному дилеру или в специализированную организацию для ее последующей переработки.

### Доливка омывающей жидкости



Если при включении стеклоомывателя жидкость подается на ветровое стекло с перебоями или не подается вовсе, это может указывать на израсходование омывающей жидкости. По мере снижения уровня омывающей жидкости в бачке своевременно доливайте свежую жидкость.

### ОСТОРОЖНО

- В холодную погоду добавьте в омывающую жидкость некоторое количество антифриза, чтобы предотвратить ее замерзание.
- Омывающая жидкость ядовита и должна храниться в емкостях с четкой маркировкой в недоступном для детей месте.
- Настоятельно рекомендуется использовать омывающую жидкость, которая обладает смазывающими и моющими свойствами, но не обычную водопроводную воду.

### Очистка щеток стеклоочистителя

Любое загрязнение ветрового стекла или щеток стеклоочистителя снижает эффективность очистки. Основными загрязнениями являются пыль, сок деревьев, частицы насекомых и остатки воска, используемого на автоматических мойках. Если на ветровом стекле остаются грязные разводы, очистите щетки стеклоочистителя и ветровое стекло с помощью высококачественного моющего средства и затем тщательно ополосните их чистой водой. Порядок очистки щеток стеклоочистителя:

1. Поднимите щетку стеклоочистителя с ветрового стекла.
2. Возьмитесь рукой за рычаг стеклоочистителя.
3. Мягкой тряпкой тщательно протрите щетку и ветровое стекло от пыли и грязи.
4. После очистки аккуратно верните щетку стеклоочистителя в исходное положение.

**ОСТОРОЖНО**

- Не включайте стеклоочиститель во время слабого дождя, когда ветровое стекло практически сухое, чтобы не допустить повреждения стекла или щеток стеклоочистителя. Перед включением стеклоочистителя рекомендуется распылить на стекло омывающую жидкость.
- Для обеспечения эффективной очистки ветрового стекла и продления срока службы щеток стеклоочистителя рекомендуется регулярно очищать их от грязи и пыли. Щетку стеклоочистителя следует аккуратно протирать губкой или мягкой тряпкой во избежание ее абразивного износа. Если ветровое стекло по-прежнему остается грязным, замените щетки стеклоочистителя.
- В холодную погоду, перед включением стеклоочистителя, убедитесь в том, что щетки не примерзли к ветровому стеклу. Включать стеклоомыватель можно только в том случае, если работе стеклоочистителя ничто не мешает.
- При эксплуатации автомобиля в очень жаркую, снежную или холодную погоду, или при длительном простое автомобиля, можно поднять рычаги стеклоочистителя с ветрового стекла, чтобы замедлить процесс старения резиновых скребков щеток.

**Замена щеток стеклоочистителя**

Необходимо регулярно проверять состояние щеток стеклоочистителя и заменять поврежденные щетки, чтобы предотвратить образование царапин на поверхности ветрового стекла.

Щетки стеклоочистителя следует заменять каждые полгода.

**ОСТОРОЖНО**

- Не допускайте работы стеклоочистителя по сухому ветровому стеклу во избежание повреждения щеток и поверхности стекла что в свою очередь повлияет на безопасность вождения.
- Не включайте электропитание до окончания работ по замене щеток стеклоочистителя, чтобы не допустить внезапного включения стеклоочистителя и повреждения ветрового стекла или капота двигателя.
- Не открывайте капот двигателя, пока щетки стеклоочистителя отведены от ветрового стекла. Не опускайте рычаг стеклоочистителя на ветровое стекло, если на нем не установлена щетка, чтобы избежать повреждения стекла или стеклоочистителя.

**Установка рычагов стеклоочистителя в вертикальное положение**

Во время замены щеток стеклоочистителя, в сильный мороз и т. д. необходимо установить щетки стеклоочистителя в вертикальное положение, выполнив следующие действия:

1. Переведите кнопку запуска/остановки двигателя из режима ON в режим OFF и затем в течение 30 секунд выполните действие, описанное в п. 2.
2. Отклоните переключатель стеклоочистителя вниз, чтобы рычаги стеклоочистителя переместились вверх и остановились в верхней точке.
3. Переведите переключатель стеклоочистителя в любое другое положение, чтобы рычаги остались в неподвижном состоянии.
4. Поднимите рычаг стеклоочистителя с ветрового стекла и установите его в вертикальное положение.

## Текущее техническое обслуживание

### Порядок замены щеток стеклоочистителя

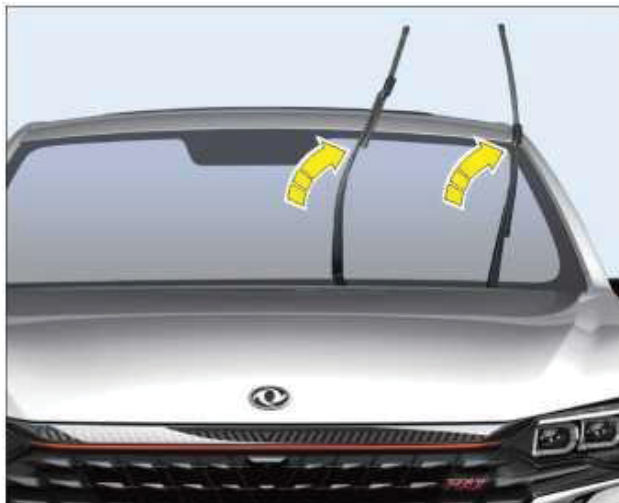

1. Установите рычаги стеклоочистителя в вертикальное положение (порядок установки рычагов в вертикальное положение см. выше).
2. Положите толстое полотенце на нижнюю часть ветрового стекла в месте контакта с рычагами стеклоочистителя, чтобы предотвратить повреждение стекла в случае внезапного складывания рычага стеклоочистителя.



3. Нажмите и удерживайте кнопку фиксатора ① на щетке стеклоочистителя.
4. Возьмитесь рукой за щетку и вытяните ее в направлении стрелки.
5. Замените щетку стеклоочистителя новой.
6. Вставьте щетку в рычаг стеклоочистителя до щелчка и убедитесь, что кнопка фиксатора ① находится вровень с поверхностью рычага.
7. Убедившись в надежной фиксации щетки, уберите полотенце с ветрового стекла и аккуратно верните рычаг стеклоочистителя с исходное положение.
8. Распылите воду на поверхность стекла и проверьте работу стеклоочистителя.

### Проверка состояния колес и шин

Состояние шин всех четырех колес автомобиля следует проверять перед каждой поездкой; также следует регулярно проверять протектор и боковины шин на наличие дефектов и повреждений, таких как вздутие, глубокие царапины, трещины, проколы, неравномерный износ и т. д. При обнаружении вышеперечисленных дефектов обратитесь к авторизованному дилеру для проверки и замены шины.

Повреждения шины не всегда можно обнаружить при внешнем осмотре. Если во время движения автомобиля ощущаются вибрации, слышны посторонние шумы или происходит увод в сторону, это может указывать на неисправность одной из шин. В этом случае незамедлительно остановите автомобиль в безопасном месте и проверьте все шины и колеса на наличие повреждений. При необходимости обратитесь к авторизованному дилеру для проверки автомобиля.

Основные причины повреждения шин:

- Удар или трение о бордюрный камень.
- Движение на высокой скорости по дорожным неровностям.
- Недостаточное или избыточное давление в шинах.



Регулярно проверяйте глубину проектора и его состояние по всей ширине шины. При небольшой глубине проектора ухудшается сцепление шины с дорожной поверхностью, особенно на скользкой или мокрой дороге, что повышает вероятность аквапланирования и существенно снижает безопасность вождения.



Индикаторы износа протектора ① обозначают предельно допустимую степень износа шины. Если протектор шины изношен до уровня индикаторов, замените шину.

Проверьте наличие колпачков на вентилях всех шин, убедитесь в отсутствии грязи в вентилях и их герметичности. Не устанавливайте какие-либо аксессуары на вентили колес.

Проверьте состояние колесных дисков. Если колесный диск деформирован, на нем присутствуют глубокие царапины, трещины или коррозия, его следует своевременно заменить. Если требуется частая подтяжка колесных болтов, замените колесо вместе с болтами.

### **ВНИМАНИЕ**

Запрещается продолжать движение на автомобиле, если на любой из шин имеются вздутия, трещины и другие повреждения, так как такая шина может лопнуть во время движения, что приведет к дорожно-транспортному происшествию и получению травмы.

### **ОСТОРОЖНО**

При длительном хранении автомобиля периодически проверяйте давление в шинах и слегка перемещайте автомобиль, чтобы предотвратить необратимую деформацию шин в точке постоянного контакта с опорной поверхностью.

## Проверка давления в шинах

### Общие сведения

Поддержание надлежащего давления в шинах позволяет не только продлить срок их службы, но и повысить плавность хода, топливную экономичность и устойчивость автомобиля во время движения.

При пониженном давлении ускоряется износ шин, значительно ухудшается управляемость и топливная экономичность автомобиля, а также увеличивается риск повреждения шины. Повышенное давление в шинах делает поведение автомобиля на дороге неустойчивым и провоцирует неравномерный износ шин, что отрицательно сказывается на сроке службы.

Проверяйте давление во всех шинах, включая шину запасного колеса, не реже одного раза в месяц, а также после движения по пересеченной местности или перед поездкой на большое расстояние.

Давление в шинах следует проверять только после полного остывания шин, т. е. на холодных шинах. Холодными шины считаются в том случае, если автомобиль оставался неподвижным в течение не менее 3 часов, или пройденное им расстояние не превышает 1,6 км.

Рекомендуемые значения давления в шинах см. в «Табличке с информацией о шинах».



## Текущее техническое обслуживание

### Табличка с информацией о шинах

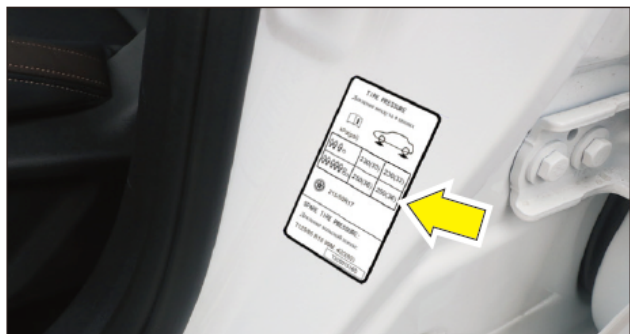

Информационная табличка находится на средней стойке кузова с водительской стороны, на ней указаны значения давления, которые необходимо соблюдать при накачке шин.

### Порядок проверки давления в шинах

Давление воздуха следует проверять на холодных шинах с помощью шинного манометра.

1. Снимите колпачок с вентиля колеса и проверьте вентиль на наличие утечки воздуха с помощью мыльного раствора.

#### **i** ПРИМЕЧАНИЕ

Добавьте некоторое количество средства для мытья посуды или жидкого мыла в емкость с чистой водой, а затем нанесите мыльный раствор на вентиль колеса. Если на поверхности вентиля образуются пузырьки, это указывает на утечку воздуха.



2. После подсоединения к вентилю колеса шинный манометр будет показывать давление воздуха в шине.
3. Проверьте и отрегулируйте давление в шине, чтобы оно соответствовало требованиям. Стандартные значения давления в шинах см. в табличке с информацией о шинах (стр. 228).

После окончания проверки обязательно установите колпачок на вентиль колеса.

#### **⚠** ВНИМАНИЕ

Если давление в шине значительно снижено, при движении автомобиля с высокой скоростью шина будет деформироваться и перегреваться, что может привести к разрыву шины.

### Перестановка шин

Периодическая перестановка шин позволяет обеспечить равномерный износ всех шин и продлить срок их службы. Перестановку шин следует выполнять через каждые 10 000 км пробега автомобиля.

Перед перестановкой шин проверьте состояние колесных дисков и шин. При отсутствии повреждений выполните перестановку и заново отрегулируйте углы установки колес.

#### **👁** ОСТОРОЖНО

- Перед перестановкой следует проверить состояние всех колес, в особенности передних.
- Если шины автомобиля сильно или неравномерно изношены, следует обратиться к авторизованному дилеру для проверки углов установки колес и их регулировки при необходимости.
- На автомобилях, оборудованных системой TPMS косвенного измерения, после перестановки колес необходимо выполнить инициализацию датчиков системы (подробные сведения см. на стр. 168).

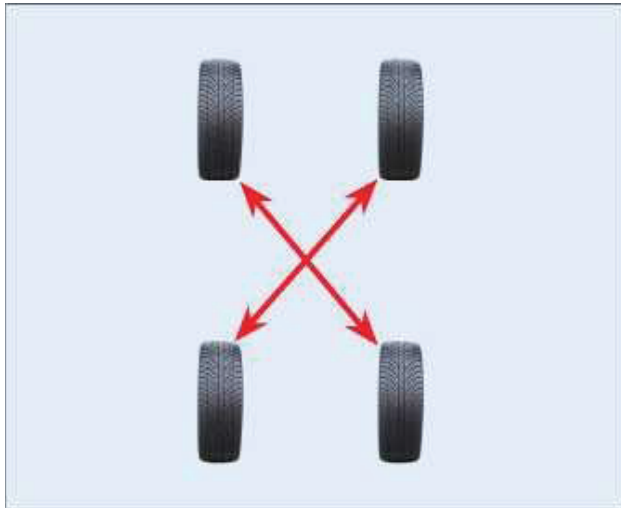

Перестановка шин должна выполняться по диагональной схеме. Запасное колесо не участвует в процессе перестановки.

После перестановки колес затяните колесные болты моментом затяжки 100 Н·м. Отрегулируйте давление во всех шинах в соответствии с требованиями. Через 1000 км пробега повторно проверьте затяжку всех колесных болтов.

### **ВНИМАНИЕ**

Грязь на поверхности сопряжения колеса с тормозным диском может вызвать ослабление колесных болтов, в результате чего колесо может соскочить со ступицы, что станет причиной дорожно-транспортного происшествия. Поэтому при замене колеса следует тщательно очистить поверхность сопряжения колеса с тормозным диском от грязи и ржавчины.

### Проверка балансировки колеса

Динамический дисбаланс колес часто является причиной неравномерного износа шин, бокового увода автомобиля и ухудшения его устойчивости. Поэтому следует регулярно проверять балансировку колес у авторизованного дилера.

### Выбор и замена шин

#### Покупка новых шин



Для определения модели и типоразмера шин обратитесь к табличке с информацией о шинах.

На одной оси автомобиля разрешается использовать только шины одной марки и модели, одинакового типоразмера и с одинаковым рисунком протектора.

### Замена шин

Замените шину автомобиля при обнаружении любого из следующих состояний:

- Обнажен индикатор износа шины.
- Обнажен слой корда в материале шины.
- Глубокая трещина на протекторе или боковине шины, через которую виден слой корда.
- Выпуклость, вздутие или отслоение материала шины.
- Прокол, порез или другое повреждение шины, размеры или расположение которого делает ремонт шины сложным или нецелесообразным.
- Срок эксплуатации или хранения шины с момента ее производства превышает 6 лет.

### ВНИМАНИЕ

- Не используйте старые шины или шины, происхождение которых неизвестно, так как они могут иметь серьезные дефекты даже при отсутствии видимых повреждений, что делает эксплуатацию автомобиля очень опасной.
- На протяжении первых 500 км новые шины еще не обеспечивают оптимальное сцепление с дорожным покрытием, поэтому до полной приработки шин необходимо соблюдать умеренный скоростной режим во избежание дорожно-транспортных происшествий.
- Даже если шина не используется, со временем ее материал подвергается старению. По истечении 6 лет с момента производства шину следует обязательно заменить, независимо от ее состояния или глубины протектора.
- Частая эксплуатация автомобиля в жаркую погоду или с максимальной нагрузкой вызывает перегрев и ускоренное старение материала шины, что приводит к сокращению срока службы последней. В этом случае следует чаще проверять состояние шин, чтобы предотвратить их возможный разрыв во время движения автомобиля.
- Использование на автомобиле шин разных марок, конструкции (радиальные и диагональные), размеров и с разным рисунком протектора отрицательно сказывается на устойчивости и управляемости автомобиля, что может привести к дорожно-транспортному происшествию.

### Зимние шины

Рекомендуется использовать зимние шины такого же размера, что и штатные шины автомобиля, а также заменять все четыре колеса сразу.

Зимние шины значительно улучшают устойчивость и управляемость автомобиля на заснеженных и обледеневших дорогах.

Как только потеплеет, и температура воздуха достигнет +7 °С и выше, следует заменить зимние шины на летние, так как они лучше подходят для движения по сухим дорогам.

### ПРИМЕЧАНИЕ

Зимние шины значительно улучшают устойчивость автомобиля при движении по заснеженным и обледеневшим дорогам. Их следует использовать при температуре окружающей среды ниже -7 °С.

### ВНИМАНИЕ

При использовании зимних шин запрещается превышать максимально допустимую для них скорость. Превышение максимально допустимой скорости может вызвать внезапную потерю давления, отделение шины от обода и даже разрыв шины, что очень опасно!

### Действия при внезапном разрыве шины

На автомобиле используются бескамерные шины, поэтому их разрыв при обычной эксплуатации маловероятен, особенно при своевременном и надлежащем обслуживании шин. Однако вероятность этого не исключается, поэтому в случае разрыва шины рекомендуется принять следующие меры:

- При разрыве передней шины автомобиль резко начинает отклоняться в сторону под воздействием бокового усилия от спущенной шины. В этом случае немедленно отпустите педаль акселератора и, крепко удерживая рулевое колесо для сохранения контроля над автомобилем и медленно нажимая педаль тормоза, остановите автомобиль на аварийной полосе или обочине дороги; затем замените любое заднее колесо автомобиля на запасное, а снятое заднее колесо установите на место поврежденного.
- Разрыв заднего колеса может сопровождаться сильной вибрацией и посторонним шумом, но автомобиль по-прежнему сохраняет управляемость. В этом случае отпустите педаль акселератора, поверните рулевое колесо в направлении, противоположном направлению увода, чтобы сохранить контроль над автомобилем, слегка нажмите педаль тормоза и остановите автомобиль на аварийной полосе или обочине дороге; затем замените поврежденное колесо на запасное.

**Замена колесного диска**

Замените колесный диск, если на нем обнаружены трещины, коррозия, глубокие царапины или сильная деформация. Также колесный диск следует заменить в случае обнаружения утечки воздуха, вызванной повреждением диска (за исключением некоторых типов алюминиевых дисков, которые могут быть отремонтированы).

Грузоподъемность нового диска, его характеристики, вылет и монтажные размеры должны соответствовать таковым у оригинального колеса автомобиля, а способ его установки должен быть аналогичным.

 **ОСТОРОЖНО**

- Использование неподходящих колесных дисков отрицательно сказывается на управляемости и торможении автомобиля, может вызвать отделение шины от диска и потерю контроля над автомобилем, что создает опасность дорожно-транспортного происшествия.
- Кроме того, установка на автомобиль дисков ненадлежащего размера также может стать причиной сокращения срока службы ступичных подшипников, ухудшения охлаждения тормозов, нарушения калибровки спидометра и одометра, уменьшения дорожного просвета, просвета между шиной или цепью противоскольжения и кузовом или шасси, и т. д.
- Опасно использовать бывшие в употреблении колесные диски. Поскольку условия эксплуатации и пробег таких дисков неизвестны, они могут иметь скрытые дефекты или повреждения, способные вызвать разрушение колеса во время движения.

**Цепи противоскольжения**

Используйте только рекомендованные компанией Dongfeng цепи противоскольжения.

Неподходящие цепи могут повредить шины, колесные диски, тормоза и кузов автомобиля. При использовании цепей противоскольжения соблюдайте следующие меры предосторожности:

- Устанавливать цепи противоскольжения следует только на ведущие (передние) колеса. Соблюдайте инструкции по установке цепей противоскольжения и скоростные ограничения при движении в различных дорожных условиях.
- Во избежание чрезмерного износа и повреждения цепей всегда снимайте их при движении по свободным от снегам дорогам.
- Выбирайте цепи противоскольжения, подходящие по размеру колесам автомобиля:

Типоразмер шин	Макс. размер
215/50 R17	10 мм

## Плановое техническое обслуживание

### Общие сведения о плановом техническом обслуживании

Для поддержания автомобиля в исправном состоянии и продления его срока службы корпорация Dongfeng Motor настоятельно рекомендует соблюдать регламент технического обслуживания и использовать только оригинальные запасные части и рекомендованные смазочные материалы в течение всего периода эксплуатации вашего автомобиля.

Плановое техническое обслуживание предусматривает первое и периодическое обслуживание. Первое обслуживание выполняется через 3 месяца или 3000 км пробега с момента покупки автомобиля (в зависимости от того, что наступит раньше); периодическое обслуживание выполняется через каждые 12 месяцев или 10 000 км пробега с даты приобретения. Своевременно проводите первое и периодическое обслуживание автомобиля в соответствии с установленным временным периодом или пробегом автомобиля и перечнем сервисных работ, указанных в «Таблице первого и периодического технического обслуживания». Владелец также может посещать авторизованного дилера в соответствии с напоминанием о предстоящем техническом обслуживании, отображаемом на дисплее комбинации приборов, для планового обслуживания автомобиля и сброса счетчика остаточного пробега до технического обслуживания.

Несвоевременное выполнение планового технического обслуживания может повлечь за собой снижение производительности автомобиля, повреждение его узлов и отказ в праве на гарантийный ремонт.



## Плановое техническое обслуживание

Таблица первого и периодического технического обслуживания

Пункты технического обслуживания	Тип обслуживания	Плановое техническое обслуживание												
	Пробег (× 1000м)	3	10	20	30	40	50	60	70	80	90	100	110	120
	Срок службы (мес.)	3	12	24	36	48	60	72	84	96	108	120	132	144
<b>Регламентные работы</b>														
Моторное масло		R	R	R	R	R	R	R	R	R	R	R	R	R
Масляный фильтр		R	R	R	R	R	R	R	R	R	R	R	R	R
Воздушный фильтр		I	I	R	I	R	I	R	I	R	I	R	I	R
Свеча зажигания		/	/	/	R	/	/	R	/	/	R	/	/	R
Топливный фильтр		/	/	/	R	/	/	R	/	/	R	/	/	R
Фильтр кондиционера		I	I	R	I	R	I	R	I	R	I	R	I	R
Фильтр адсорбера		/	/	/	/	/	/	R	/	/	/	/	/	R
Тормозная жидкость		I	I	I	R	I	I	R	I	I	R	I	I	R
Охлаждающая жидкость двигателя		I	I	I	R	I	I	R	I	I	R	I	I	R
Привод ГРМ (к-т)		/	/	/	/	/	/	I	/	/	/	/	/	I
Ремень вспомогательного оборудования		/	/	/	I	/	/	R	/	/	I	/	/	R
Трансмиссионное масло DCT (заменить по результатам осмотра)		/	/	/	I	/	/	R	/	/	I	/	/	R
Редукционный клапан турбокомпрессора и его впускные/ выпускные воздушные патрубки (масляные отложения)		/	I	/	I	/	I	/	I	/	I	/	I	/
Дроссельная заслонка		/	I	/	I	/	I	/	I	/	I	/	I	/
Проверка углов установки колес		I	/	I	/	I	/	I	/	I	/	I	/	I
<b>Контрольно-осмотровые (диагностические) работы</b>														
Проверка гидроусилителя руля и состояние его трубопроводов		I	I	I	I	I	I	I	I	I	I	I	I	I
Проверка работы насоса омывающей жидкости стекол и привода стеклоочистителя		I	I	I	I	I	I	I	I	I	I	I	I	I

## Плановое техническое обслуживание

Пункты технического обслуживания	Тип обслуживания	Плановое техническое обслуживание												
	Пробег (× 1000м)	3	10	20	30	40	50	60	70	80	90	100	110	120
	Срок службы (мес.)	3	12	24	36	48	60	72	84	96	108	120	132	144
Проверка работоспособности кондиционера и состояние его трубопроводов														
Проверка аккумуляторной батареи														
Проверка трубопроводов топливной системы и герметичности их соединений														
Проверка состояния жгутов проводов в моторном отсеке (фиксация, подключение, направление, старение, оголенные кабели и т. д.)														
Проверка затяжки элементов подвески/шасси														
Проверка и техническое обслуживание люка			L		L		L		L		L		L	L
Проверка передних и задних амортизаторов и их защитных кожухов														
Проверка рулевых тяг/наконечников, стоек/втулок стабилизатора поперечной устойчивости, корпуса рулевого механизма и его кожуха														
Привод колеса, подшипники, состояние пыльников ШРУСов														
Сайлентблоки/шаровые опоры передних и задних рычагов														
Передние и задние тормоза и связанные с ними компоненты (затяжка, износ, старение и утечка жидкости)														
Трубопроводы выхлопной системы														
Состояние колес (затяжка, износ, старение, давление в шинах и т. д., включая запасное колесо)														
Рабочее состояние приборной панели и световых индикаторов, сброс пробега техобслуживания														
Рабочее состояние внутреннего и наружного освещения														

## Плановое техническое обслуживание

Пункты технического обслуживания	Тип обслуживания	Плановое техническое обслуживание												
	Пробег (× 1000м)	3	10	20	30	40	50	60	70	80	90	100	110	120
	Срок службы (мес.)	3	12	24	36	48	60	72	84	96	108	120	132	144
Ремни безопасности, пряжки, втягивающие устройства, крепежные болты и регуляторы		I	I	I	I	I	I	I	I	I	I	I	I	I
Инспекционный осмотр ЛКП кузова и днища автомобиля		I	I	I	I	I	I	I	I	I	I	I	I	I
Дверные ручки (работоспособность, внешний вид)		I	I	I	I	I	I	I	I	I	I	I	I	I
Дверные замки, петли, дверные ограничители, замки капота и багажника		I	L	L	L	L	L	L	L	L	L	L	L	L
Чтение и сброс кодов неисправностей автомобиля		I	I	I	I	I	I	I	I	I	I	I	I	I
Проверка работоспособности УВЭОС (ЭРА-ГЛОНАСС)		I	I	I	I	I	I	I	I	I	I	I	I	I

В таблице выше: I – проверка (если после проверки требуются очистка, доливка, регулировка, смазывание, ремонт или замена, выполните соответствующие работы); R – замена, L – смазывание, C – очистка; / – не требуется.

Примечание:

- Рекомендуется сократить периодичность технического обслуживания на 30–35 % при эксплуатации автомобиля в перечисленных ниже условиях:
  - Использование в качестве такси, прокатного или учебного автомобиля, а также для соревнований, развлекательных мероприятий, сопровождения и т. д.
  - Постоянные поездки по городу (например, работа в службе доставки).
  - Постоянные поездки с низкой скоростью и частыми остановками.
  - Длительное вождение в регионах со сложным рельефом местности, например, в горных районах.
  - Частые поездки на короткие расстояния, когда двигатель не успевает полностью прогреться.
  - Длительное вождение в регионах с очень жарким или холодным климатом (при температуре выше 30 °С или ниже -15 °С) или в регионах с сильной запыленностью воздуха.
- Во избежание внутренней коррозии деталей системы охлаждения двигателя используйте только оригинальную охлаждающую жидкость Dongfeng Fengshen.
- Замените приводной ремень, если на нем имеются повреждения или показания регулятора натяжения достигают предельного значения, в ином случае заменяйте его через каждые 6 лет или 100 000 км пробега; подушки и ремни безопасности следует заменять каждые 10 лет.
- При достижении максимального пробега или максимального срока службы (в месяцах), указанного в приведенной выше таблице, цикл технического обслуживания следует начать заново.

## Переработка отходов и защита окружающей среды

### Пластмассы и резина

Пластмассовые и резиновые детали маркируются в соответствии с требованиями действующих стандартов.

Большинство пластмасс являются термопластами и могут перерабатываться путем сплавления, гранулирования и дробления.

Шины и резиновые уплотнения после дробления могут использоваться в качестве гидроизоляции, покрытий для спортивных площадок, беговых дорожек и т. п.

### Металлы

Полностью подлежат вторичной переработке.

### Стекло

Может собираться и перерабатываться производителем.

### Отбракованные или поврежденные детали

Отбракованные или поврежденные детали нельзя выбрасывать с обычным мусором. Они должны передаваться авторизованному дилеру для последующей переработки.

### Отработанное масло

Ответственность за сбор и переработку отработанного масла возлагается на авторизованных дилеров. Выполняя замену масла у авторизованного дилера, владелец автомобиля способствует уменьшению загрязнения окружающей среды.

### Отработанные аккумуляторные батареи

Не выбрасывайте аккумуляторные батареи и батареи пультов дистанционного управления с истекшим сроком службы с обычным мусором, чтобы не загрязнять окружающую среду. Передавайте их на специальные пункты сбора.

Обслуживание автомобиля у авторизованного дилера позволяет обеспечить переработку и повторное использование большинства отходов, что способствует защите окружающей среды.

При самостоятельном обслуживании автомобиля владельцы должны обеспечить утилизацию отходов экологически безопасным способом, чтобы не нарушать действующее законодательство.

### Утилизация силовой батареи\*

Когда силовую батарею необходимо отремонтировать и заменить, ее следует отправить авторизованному дилеру, обладающему соответствующими возможностями по ремонту и замене.

При утилизации автомобиля, его следует отправить в специализированный центр по утилизации и разборке автомобилей, для профессиональной утилизации силовой батареи.

Использованные силовые батареи должны быть переданы предприятиям с соответствующей квалификацией, предусмотренной национальными законами и правилами для централизованной утилизации, и не должны быть выброшены или складированы, чтобы избежать загрязнения окружающей среды и потенциальных угроз безопасности.

Если отработанная силовая батарея разбирается в частном порядке, это приводит к загрязнению окружающей среды и не является безопасным, при этом владелец автомобиля несет соответствующую ответственность.

## 5. Мультимедийная система\*

<b>Меры предосторожности .....</b>	<b>238</b>
Меры предосторожности и указания по эксплуатации .....	238
<b>Возможные неисправности .....</b>	<b>239</b>
<b>Панель управления мультимедийной системой .....</b>	<b>240</b>
<b>Мультимедийная система .....</b>	<b>241</b>
Включение и отключение системы.....	241
Радиоприемник.....	243
Мультимедиа.....	244
Телефон с функцией Bluetooth .....	245
Управление автомобилем.....	247
Настройки автомобиля.....	248
Настройки системы .....	249
Проекция смартфона Yealink.....	252



## Меры предосторожности

### Меры предосторожности и указания по эксплуатации

- Перед использованием системы внимательно прочитайте настоящее руководство. Все содержащиеся в руководстве иллюстрации приведены только для справки, в случае каких-либо отличий следует руководствоваться фактической конфигурацией оборудования.
  - Перед первым использованием системы снимите защитную пленку с сенсорного экрана.
  - Старайтесь активно не пользоваться системой во время движения, чтобы не отвлекаться от управления автомобилем и не провоцировать дорожно-транспортные происшествия. Рекомендуется просматривать видео и настраивать систему только на неподвижном автомобиле.
  - Для обеспечения нормальной работы системы не допускайте попадания на нее воды, грязи, агрессивных жидкостей и химических веществ.
  - Не используйте для очистки дисплея или управления его функциями твердые предметы, чтобы не повредить сенсорный экран.
  - Очищать панель и ЖК-экран следует с помощью мягкой тряпки и нейтрального моющего средства, запрещается использовать монеты и растворители, такие как спирт, которые могут повредить дисплей и привести к стиранию надписей.
  - При обслуживании автомобиля выключите мультимедийную систему и отключите электропитание.
- Не рекомендуется заряжать мобильные телефоны от USB-разъема системы, в противном случае могут возникать следующие проблемы:
    1. Из-за различий в способах зарядки некоторые мобильные телефоны могут не заряжаться.
    2. Зарядный ток у разных моделей телефонов отличается, поэтому использование нештатного зарядного устройства может стать причиной сокращения срока службы батареи телефона.
    3. Разные модели телефонов имеют разную потребляемую мощность, поэтому при использовании нештатного зарядного устройства время зарядки может существенно увеличиваться.
  - Марки внешних USB-накопителей, поддерживаемых системой:
    4. Система поддерживает подключение внешних накопителей таких марок, как Kingston, AIGO, SONY, HP, SAMSUNG и Tsinghua Tongfang.
    5. Особые указания: различия в используемых протоколах передачи данных и форматах сжатия аудио- и видеофайлов могут стать причиной сбоев в работе внешних устройств при подключении к USB-разъему системы; рекомендуется использовать преимущественно устройства, которые поддерживаются системой.
  - Не располагайте рядом с системой какие-либо опасные материалы.
  - Во время движения автомобиля старайтесь не отвлекаться на управление аудиосистемой, так как это создает угрозу безопасности вождения.
  - В сложных дорожных условиях воздержитесь от использования системы или пользуйтесь ей только при необходимости.
  - Если температура в салоне автомобиля высокая, например, из-за длительной стоянки под открытым солнцем, перед запуском системы включите кондиционер, чтобы охладить воздух в салоне.
  - При замене предохранителя системы всегда используйте только новый предохранитель с такими же характеристиками (номиналом). Не используйте в качестве замены другой предохранитель или проволочную перемычку, чтобы избежать серьезного повреждения системы.
  - Система является сложным электронным устройством, поэтому не снимайте ее самостоятельно. Обратитесь к авторизованному дилеру для ремонта.

## Возможные неисправности

Если некоторые функции мультимедийной системы не работают, перед проверкой системы внимательно прочитайте настоящее руководство по эксплуатации, а затем выполните диагностику в соответствии с приведенной ниже таблицей.

	Признак	Возможные причины и способы устранения
Общее состояние	Головное устройство не работает, на дисплее отсутствует изображение	Снимите головное устройство с приборной панели, проверьте состояние предохранителей и надежность подключения электрических разъемов.
	Головное устройство работает, но звук отсутствует или очень тихий	Увеличьте громкость звука. Проверьте настройку баланса звука для передних/задних и левых/правых динамиков. Проверьте антенну и ее разъемы. При движении с высокой скоростью включите функцию автоматической регулировки громкости в зависимости от скорости.
Радиоприемник	Плохой прием сигнала	Проверьте надежность подключения антенны. Проверьте, насколько автомобиль удален от передающей радиостанции. Находясь в гористой местности или в городе, проверьте наличие препятствий, блокирующих передачу сигнала (например, высоких гор или зданий).
	Требуемая радиостанция не обнаруживается системой во время автоматического поиска	Сигнал радиостанции слишком слабый. Найдите требуемую радиостанцию вручную. Проверьте надежность подключения антенны. Сигнал может не приниматься, если автомобиль находится на подземной парковке.
USB-устройство	Ошибка чтения файлов (аудио/видео/изображения) с USB-устройства	USB-устройство не поддерживается, замените его на поддерживаемое USB-устройство
	Прерывистое воспроизведение	Плохое состояние соединительного кабеля, из-за чего нарушается передача данных между внешним накопителем и системой автомобиля. Замените кабель на новый или исправный.
	Длительное ожидание после подключения USB-устройства	Если на USB-устройстве или SD-карте хранятся файлы большого размера или большое количество разных файлов, удалите ненужные файлы. Используйте USB-устройство или SD-карту с более высокой скоростью передачи данных.

## Панель управления мультимедийной системой



- ① Кнопка главного меню: нажмите эту кнопку для возврата в главное меню системы.
- ② Кнопка спящего режима: нажмите эту кнопку для перевода системы в режим ожидания.
- ③ Кнопка отключения: нажмите эту кнопку для отключения системы.
- ④ Кнопка режима навигации: нажмите эту кнопку для входа в интерфейс навигационной системы.
- ⑤ Кнопка настройки: нажмите эту кнопку для входа в меню настроек системы.
- ⑥ Кнопка выбора режима: нажмите эту кнопку для переключения источника воспроизведения. В зависимости от комплектации автомобиля могут быть доступны следующие режимы: радио, USB-музыка и Bluetooth-музыка.
- ⑦ Кнопка «Избранное»: нажмите эту кнопку для добавления радиостанции в коллекцию избранного.
- ⑧ Кнопка уменьшения громкости: нажмите эту кнопку для уменьшения громкости звука.
- ⑨ Кнопка увеличения громкости: нажмите эту кнопку для увеличения громкости звука.

Включение и отключение системы



Если система активирована, и выполнен вход в учетную запись, то при переводе кнопки запуска/остановки двигателя в режим ACC или ON система запускается автоматически.

Если система включена, коротким нажатием кнопки ① ее можно перевести в режим ожидания; при повторном коротком нажатии кнопки ① система включится снова.

На главном экране системы отображаются время, дата и ярлыки некоторых функций, таких как мультимедиа, кондиционер, телефон и т. д. Проведите пальцем по экрану влево или вправо, чтобы просмотреть ярлыки всех доступных функций. Нажмите на ярлык, чтобы перейти к интерфейсу соответствующей функции.

**i ПРИМЕЧАНИЕ**

Программное обеспечение мультимедийной системы непрерывно обновляется. Показанные на рисунках изображения соответствуют заводской версии программного обеспечения. После обновления некоторые элементы могут отличаться от показанных, поэтому следует руководствоваться фактической конфигурацией оборудования.

**👁 ОСТОРОЖНО**

При возникновении неисправности в системе можно попытаться устранить ее следующими способами:

- Нажмите и удерживайте кнопку питания в течение 8 секунд для перезапуска системы.
- Переведите кнопку запуска/остановки двигателя в режим OFF и подождите не менее 10 минут, затем переведите кнопку в режим ON для перезапуска системы.

**Строка индикаторов состояния**

В верхнем правом углу экрана отображается ряд символов, обозначающих рабочее состояние различных функций системы.

**Индикаторы состояния и их описание:**

Bluetooth	
Отключение звука	
Режим вентиляции	
Скорость вентилятора	

## Мультимедийная система

### Меню быстрого доступа

Проведите вправо по экрану главного меню, чтобы войти в меню быстрого доступа.

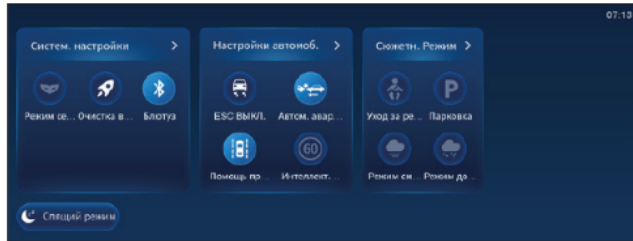

- В меню быстрого доступа можно настроить следующие функции: «Режим приватности», «Голосовое пробуждение», «Очистка одним нажатием», «Wi-Fi» и «Bluetooth», «Режим кругового обзора»; также в этом меню можно настроить различные функции автомобиля, включить заставку или активировать «спящий» режим экрана.

### Меню системных настроек

Проведите сверху вниз по экрану главного меню, чтобы войти в меню системных настроек.

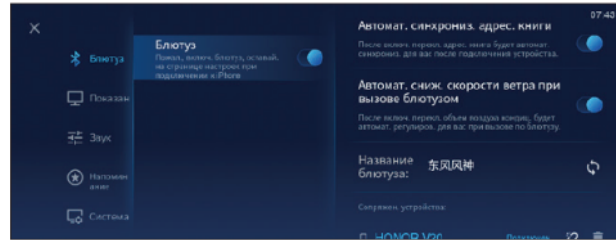

В меню системных настроек можно выбрать следующие пункты: «Сеть», «Экран», «Язык», «Звуковые эффекты», «Напоминания» и «Система».

### Меню управления кондиционером

Проведите снизу вверх по экрану главного меню, чтобы войти в меню управления кондиционером.



В этом меню можно управлять различными режимами и функциями системы кондиционирования воздуха.



Меню приложений

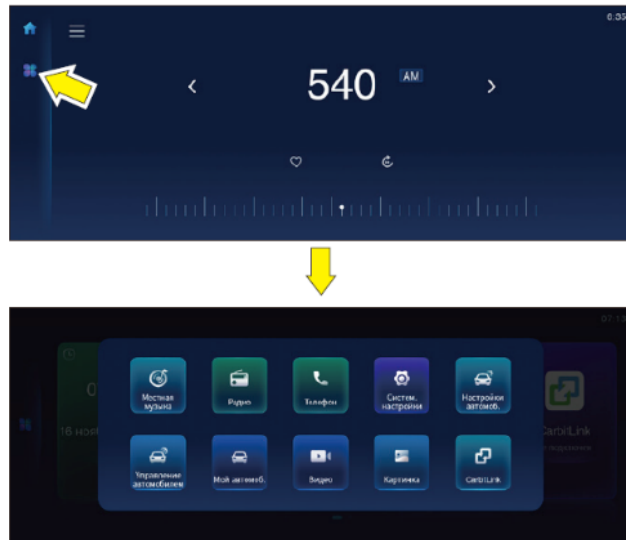

Нажмите на значок  в верхнем левом углу текущего меню, чтобы отобразить значки всех приложений, установленных в системе. Проведите пальцем влево или вправо по экрану, чтобы просмотреть все приложения.

В этом меню доступны такие приложения как «Музыка», «Радио», «Телефон», «Системные настройки», «Настройки автомобиля», «Управление автомобилем», «Видео», «Картинки» и «Yealink».

Радиоприемник

Если в качестве источника воспроизведения выбран радиоприемник, нажмите на ярлык функции «Мультимедиа» в главном меню или на значок «Радио» в меню приложений для включения радиоприемника и перехода к соответствующему интерфейсу управления.



- При первом включении системы по умолчанию устанавливается радиочастотный диапазон FM и выполняется автоматический поиск доступных для приема радиостанций. При всех последующих включениях автоматически начинается воспроизведение последней сохраненной в памяти радиостанции.
- Воспроизведение/пауза ①: нажмите  для остановки/запуска воспроизведения текущей радиостанции.
- Переключение радиостанций ②: нажмите кнопку  или проведите влево по экрану для перехода к следующей радиостанции; нажмите кнопку  или проведите вправо по экрану для перехода к предыдущей радиостанции.

- Изменение частоты ③: перетяните шкалу радиочастот влево или вправо для настройки частоты текущей радиостанции.
- Избранные радиостанции ④: нажмите эту кнопку для сохранения текущей радиостанции в качестве избранной.
- Поиск радиостанций ⑤: нажмите эту кнопку для поиска радиостанций в текущем диапазоне; каждая найденная радиостанция будет проигрываться в течении 5 секунд, а затем будет выполнен переход к следующей радиостанции. Коснитесь экрана в любой точке, чтобы остановить поиск и продолжить воспроизведение текущей радиостанции.

Список радиостанций

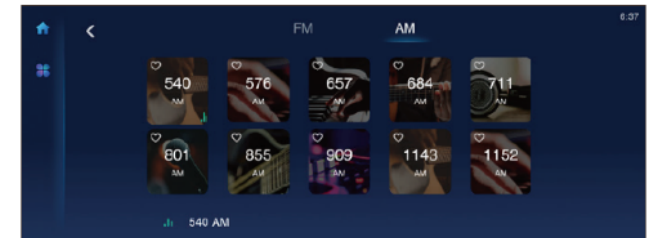

- В меню управления радиоприемником можно просмотреть список всех доступных радиостанций. Нажмите на значок FM или AM, чтобы отобразить на экране список радиостанций для соответствующего диапазона. Проведите по экрану влево или вправо для просмотра полного списка радиостанций.

## Мультимедийная система

### Мультимедиа

#### Музыка\*

Перед воспроизведением музыки убедитесь в правильном подключении USB-устройства, наличии Bluetooth-соединения или локальных музыкальных файлов в системе.

Если в качестве источника воспроизведения выбрано USB-устройство, Bluetooth или локальное хранилище, нажмите на ярлык функции «Мультимедиа» в главном меню или на значок «Локальная музыка» в меню приложений для перехода к соответствующему интерфейсу управления.

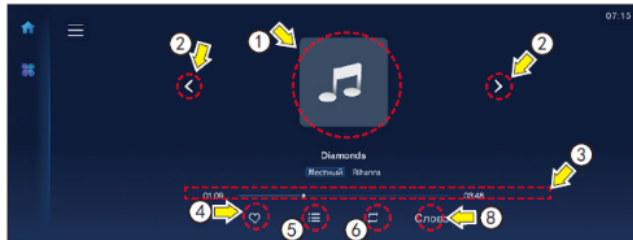

- Воспроизведение/пауза ①: нажмите для остановки/запуска воспроизведения текущей композиции.
- Переключение композиций ②: нажмите **>** или проведите влево по экрану для перехода к следующей композиции; нажмите **<** или проведите вправо по экрану для перехода к предыдущей композиции.
- Шкала воспроизведения ③: перетяните шкалу влево или вправо для быстрой перемотки вперед или назад.

- Избранные песни ④: нажмите эту кнопку для сохранения текущей композиции в качестве избранной.
- Список песен ⑤: нажмите эту кнопку для «сворачивания» проигрывателя в правую часть экрана и отображения списка композиций. Выберите желаемую композицию из списка, а затем нажмите на окно проигрывателя, чтобы перейти к интерфейсу управления воспроизведением.
- Переключение режимов воспроизведения ⑥: нажимайте кнопку для циклического переключения режимов воспроизведения (однократное, последовательное или в случайном порядке).
- Просмотр информации ⑦: нажмите эту кнопку для отображения информации о текущей композиции.
- Регулировка громкости: проведите вверх по экрану для увеличения громкости; проведите вниз по экрану для уменьшения громкости воспроизведения.

Совет: при проигрывании музыки через интерфейс Bluetooth шкала воспроизведения и кнопки управления в нижней части экрана не отображаются.

### Меню дополнительных функций

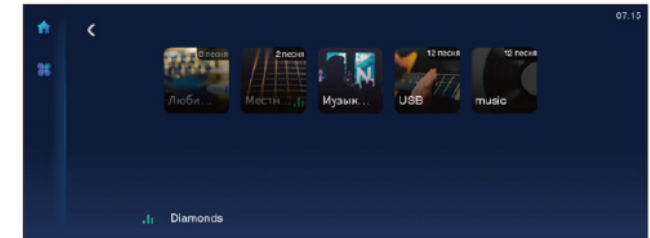
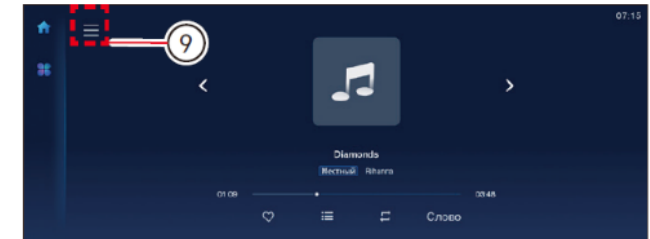

Нажмите на значок **☰** ⑨ в левом верхнем углу экрана, чтобы войти в меню дополнительных функций медиапроигрывателя. В этом меню можно просматривать избранные композиции, а также файлы на внешних устройствах, подключенных через интерфейс Bluetooth или USB.

Локальная музыка

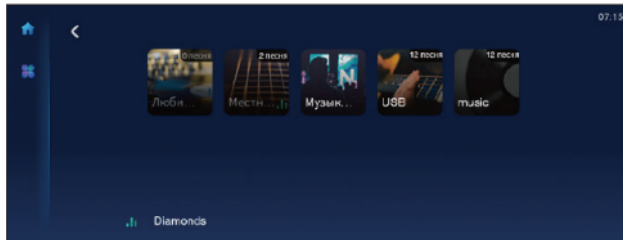

- После успешного подключения внешнего устройства через интерфейс USB или Bluetooth в меню дополнительных функций становятся доступны для просмотра папки «Избранное», «Локальная музыка», «Bluetooth-музыка» и «USB-музыка».
  - **Избранное:** нажмите для воспроизведения музыки и возврата к интерфейсу проигрывателя; нажмите кнопку «Список воспроизведения» для просмотра избранных композиций.
  - **Bluetooth-музыка:** если соединение с Bluetooth-устройством не установлено, то при нажатии отобразится экран настройки Bluetooth-подключения. После успешного подключения устройства отобразится экран медиапроигрывателя.
  - **USB-музыка:** если USB-устройство с музыкальными файлами не подключено, на экране отобразится сообщение о необходимости подключить устройство или об отсутствии файлов на устройстве. Если USB-устройство подключено, начнется воспроизведение музыкальных файлов с этого устройства.

Телефон с функцией Bluetooth

Перед использованием мобильного телефона убедитесь, что функция Bluetooth в телефоне и мультимедийной системе включена, а между устройствами установлено подключение.

**ОСТОРОЖНО**

- При установлении соединения между мобильным телефоном и головным устройством включите функцию Bluetooth в меню «Настройки > Bluetooth».
- Эффективный радиус действия функции Bluetooth составляет 5 метров. При отключении функции Bluetooth на экране мультимедийной системы перестают отображаться список контактов и журнал вызовов. При повторном включении функции Bluetooth на дисплее мультимедийной системы отобразятся список контактов и журнал вызовов последнего подключенного телефона.
- При удалении списка контактов и журнала вызовов в интерфейсе системы данные удаляются только в головном устройстве, но не в мобильном телефоне.
- При использовании мобильного телефона, подключенного через интерфейс Bluetooth, воспроизведение медиафайлов или радиостанций автоматически приостанавливается, а после завершения звонка возобновляется снова.
- При первом подключении телефона через интерфейс Bluetooth необходимо подтвердить подключение на экране мобильного телефона.

**ОСТОРОЖНО**

- Функция Bluetooth автоматически сохраняет в памяти настройки подключения. После успешного сопряжения мобильного телефона с мультимедийной системой все последующие подключения осуществляются автоматически, если на телефоне и в системе одновременно включена функция Bluetooth.

Нажмите на ярлык функции «Телефон» в главном меню или на значок «Телефон» в меню приложений для перехода к интерфейсу управления мобильным телефоном.

Если телефон не подключен, отобразится окно настройки Bluetooth-подключения:

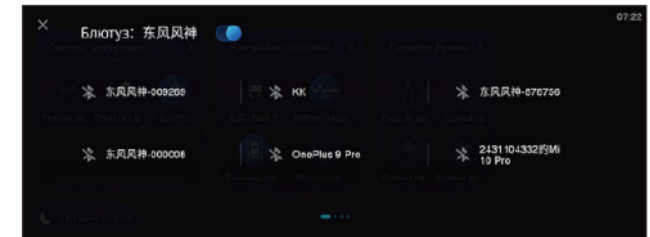

Выберите в этом окне требуемое устройство; после успешного подключения на экране отобразится интерфейс управления мобильным телефоном.

**(Примечание: в некоторых моделях мобильных телефонов синхронизация возможна только в том случае, если в мобильном телефоне выбрана опция «Синхронизировать контакты»).**

## Мультимедийная система

Если включена синхронизация контактов, то после установления Bluetooth-подключения на экране системы по умолчанию отображается журнал вызовов:



### Последние вызовы



- В интерфейсе управления телефоном сначала отображаются последние вызовы. Для просмотра остальных вызовов проведите по экрану влево или вправо.
- Нажмите на имя соответствующего контакта, чтобы набрать его номер.

### Поиск контактов



- Введите в строку поиска часть имени контакта или номера телефона, и на экране отобразится список найденных совпадений. Выберите соответствующий контакт, чтобы отобразить подробную информацию о нем. За каждым контактом может быть закреплено несколько телефонных номеров. Выберите соответствующий номер, чтобы набрать его.

### Телефонная клавиатура

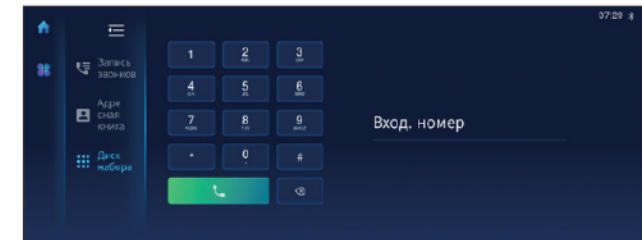

- В левой части окна интерфейса мобильного телефона нажмите кнопку «Клавиатура» для отображения телефонной клавиатуры. Нажмите на любую кнопку клавиатуры, чтобы ввести соответствующую цифру, и в нижней части экрана отобразится список контактов, номера которых частично совпадают с введенным номером. Для совершения вызова нажмите кнопку  в левом нижнем углу клавиатуры или нажмите на картинку соответствующего контакта.

Управление автомобилем

Нажмите ярлык функции «Кондиционер» в главном меню, проведите вверх по экрану главного меню или нажмите на значок «Управление автомобилем» в меню приложений, чтобы перейти к интерфейсу управления автомобилем.



- В интерфейсе управления автомобилем можно настроить работу кондиционера, отрегулировать положение сидений или выбрать необходимый режим.

Управление кондиционером

После входа в интерфейс управления автомобилем на экране по умолчанию отображается интерфейс настройки кондиционера:

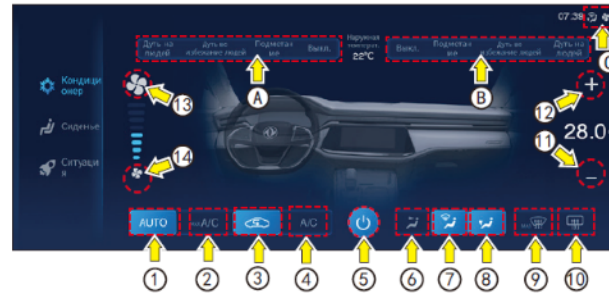

- 1 Кнопка включения автоматического режима (AUTO)
- 2 Кнопка включения режима максимального охлаждения
- 3 Кнопка переключения режимов рециркуляции и подачи свежего воздуха
- 4 Кнопка включения кондиционера (A/C)
- 5 Кнопка отключения кондиционера
- 6 Режим обдува верхней части тела
- 7 Режим устранения запотевания ветрового стекла
- 8 Режим обдува ног
- 9 Кнопка включения режима максимального обогрева ветрового стекла
- 10 Кнопка включения обогрева заднего стекла
- 11 Кнопка уменьшения скорости вентилятора
- 12 Кнопка увеличения скорости вентилятора
- 13 Кнопка увеличения температуры

- 14 Кнопка уменьшения температуры
- A Режимы работы воздушных дефлекторов с водительской стороны
- B Режимы работы воздушных дефлекторов с пассажирской стороны
- C Дисплей текущего состояния кондиционера

**i ПРИМЕЧАНИЕ**

- Управлять функциями кондиционера можно также с помощью кнопок на приборной панели. При этом состояние индикаторов и значения рабочих параметров, отображаемых на экране, будут синхронно меняться.
- Когда кнопка на экране мультимедийной системы подсвечивается, это указывает на включение соответствующей функции.



## Мультимедийная система

### Управление режимами

Нажмите на значок «Режим» в меню быстрого доступа или выберите пункт «Режим» в интерфейсе управления автомобилем, чтобы перейти к интерфейсу настройки режимов.

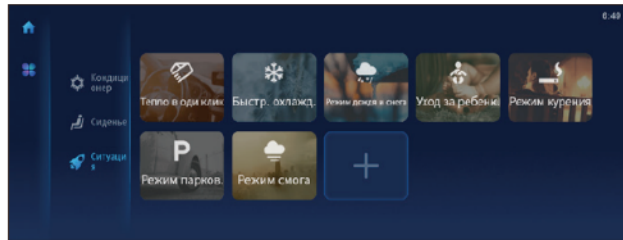

- Режимом называется сочетание настроек, предназначенных для использования в конкретной ситуации. В частности, предусмотрены следующие режимы: режим быстрого охлаждения, режим включения обогрева одним нажатием, режим бодрствования, режим парковки, детский режим, режим для курения, режим для движения в дождь или снег и пользовательский режим.
- Режим включения обогрева одним нажатием: устанавливается температура 26 °С, отключается кондиционер, активируются режим подачи свежего воздуха и режим обдува ног и ветрового стекла.
- Режим быстрого охлаждения: устанавливается минимальная температура (LO) и максимальная скорость вентилятора, включается кондиционер, активируются режим рециркуляции и режим обдува верхней части тела.
- Режим для движения в дождь или снег: включаются противотуманные фары/фонари,

ближний свет фар и габаритные огни, активируется режим обогрева ветрового стекла.

- Детский режим: включается кондиционер, устанавливается температура 25 °С, активируется режим обдува верхней части тела и ног, устанавливается 2-я скорость вентилятора, громкость аудиосистемы снижается до 8-го уровня.
- Режим для курения: верхний люк отклоняется вверх, включается кондиционер, активируется режим подачи свежего воздуха, устанавливается 3-я скорость вентилятора.
- Режим парковки: закрываются все окна и верхний люк, выключаются система кондиционирования воздуха и стеклоочиститель.
- Режим смога: включается кондиционер, устанавливается 4-я скорость вентилятора, активируется режим рециркуляции.
- Пользовательский режим: пользователь может самостоятельно настроить функции кондиционера, верхнего люка, сидений, приложений и навигации, а затем присвоить название новому режиму.

### ПРИМЕЧАНИЕ

- При выборе режима парковки запускается 10-секундный обратный отсчет, в течение которого можно вручную отменить действие данного режима. По истечении 10 секунд подается команда на активирование парковочного режима.

### Настройки автомобиля

Нажмите на значок «Настройки автомобиля» в меню быстрого доступа или на значок «Настройки автомобиля» в меню приложений, чтобы перейти к интерфейсу настройки параметров автомобиля.

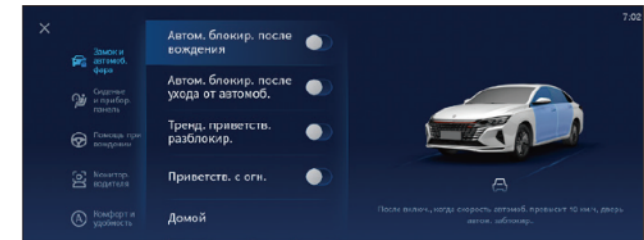

- В меню настроек автомобиля доступны следующие пункты: «Замки и освещение», «Сиденья и приборы», «Комфорт и удобство» и «Безопасность и помощь при вождении».
- Выберите соответствующий пункт и прокрутите список вверх или вниз для просмотра остальных функций.
- Нажмите «Замки и освещение», чтобы включить/отключить или настроить функции «Автоматическое запираение дверей во время движения», «Запираение дверей при отдалении от автомобиля», «Световое сопровождение», «Световое приветствие» и «Отпирание дверей при приближении к автомобилю».
- Нажмите «Сиденья и приборы», чтобы включить/отключить или настроить функции «Яркость подсветки комбинации приборов» и «Темы оформления комбинации приборов».

- Нажмите «Комфорт и удобство», чтобы включить/отключить или настроить функции «Автоматическое закрывание окон во время дождя», «Автоматическое складывание наружных зеркал» и «Сброс настроек системы TPMS».
- Нажмите «Безопасность и помощь при вождении», чтобы включить/отключить или настроить соответствующие функции системы ESC.

### Настройки системы

Проведите сверху вниз по экрану главного меню, чтобы войти в меню системных настроек.

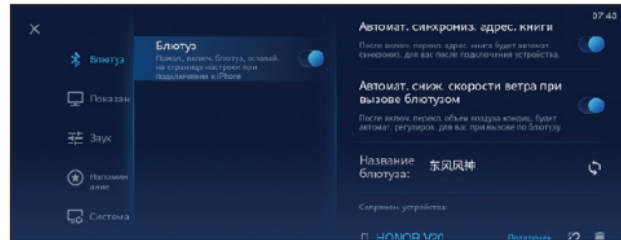

- В меню системных настроек можно выбрать и настроить следующие функции: «Bluetooth», «Дисплей», «Звуковые эффекты», «Напоминания» и «Система».

### ОСТОРОЖНО

- При установлении соединения между мобильным телефоном и головным устройством включите функцию Bluetooth в меню «Настройки > Bluetooth».
- При первом подключении телефона через интерфейс Bluetooth необходимо подтвердить подключение на экране мобильного телефона.
- Функция Bluetooth автоматически сохраняет в памяти настройки подключения. После успешного сопряжения мобильного телефона с мультимедийной системой все последующие подключения осуществляются автоматически, если на телефоне и в системе одновременно включена функция Bluetooth.

### Настройки Bluetooth

При входе в меню системных настроек на экране по умолчанию отображается интерфейс настройки сети.

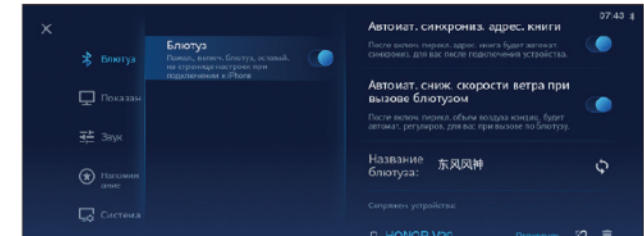

- В этом интерфейсе можно настроить параметры подключения по Bluetooth и Wi-Fi.

### Настройка Bluetooth-подключения

В меню настроек сети, если включена функция Bluetooth, выберите пункт «Bluetooth» для входа в интерфейс настройки Bluetooth-подключения.

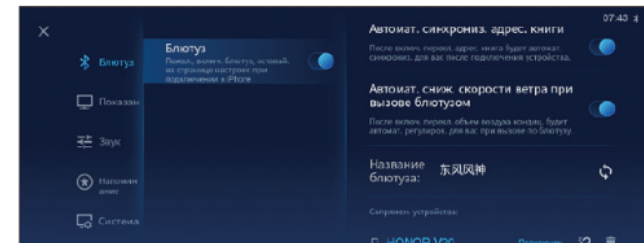

- Сдвиньте ползунок в правой части выпадающего меню напротив пункта «Bluetooth» влево или вправо, чтобы включить или отключить функцию Bluetooth.

## Мультимедийная система

- Нажмите на название соответствующего устройства, чтобы инициировать его подключение; если подключение уже установлено, то на экране отобразится окно с запросом на отключение устройства.
- Нажмите на значок , чтобы удалить Bluetooth-устройство из списка.
- Нажмите на значок «Обновить» для поиска доступных поблизости Bluetooth-устройств.
- После успешного подключения название подключенного Bluetooth-устройства будет подсвечиваться.

### Настройки дисплея

После входа в меню системных настроек выберите пункт «Дисплей» для перехода к интерфейсу настройки дисплея.

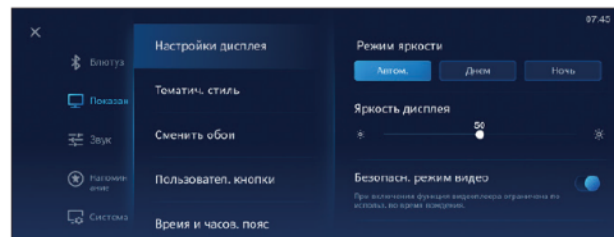
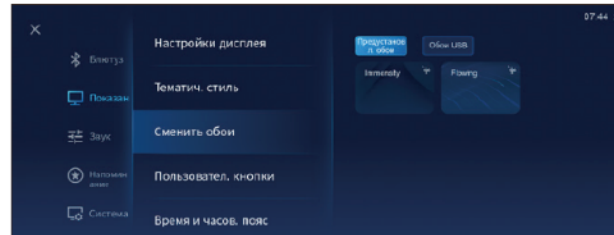

- В меню настроек дисплея можно выбрать тему оформления, сменить обои, настроить кнопки, выбрать режим подсветки или отрегулировать ее яркость, включить безопасный режим просмотра видео, изменить язык интерфейса.
- Проведите вверх или вниз по экрану для просмотра остальных настроек дисплея.
- Нажмите на ползунок в правой части выпадающего меню напротив пункта «Безопасный режим просмотра видео», чтобы включить или отключить данный режим.

### Настройки звуковых эффектов

После входа в меню системных настроек выберите пункт «Звуковые эффекты» для перехода к интерфейсу настройки звуковых эффектов.

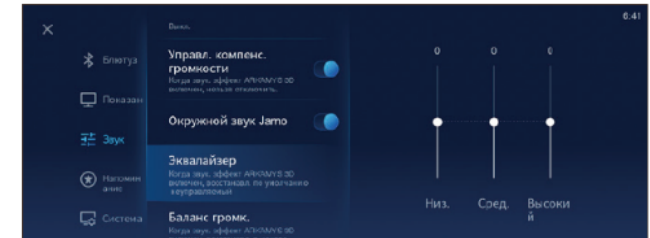

- В меню настроек звуковых эффектов можно отрегулировать уровень громкости, настроить эквалайзер и звуковой баланс, включить функцию автоматического регулирования громкости в зависимости от скорости движения, настроить звук кнопок управления и включить режим объемного звучания Jаmо\*.
- Нажмите на ползунок в правой части выпадающего меню напротив пункта «Управление компенсацией громкости» или «Звук клавиш», чтобы включить или отключить соответствующую функцию.

### Настройки напоминаний

После входа в меню системных настроек выберите пункт «Напоминания» для перехода к интерфейсу настройки напоминаний.

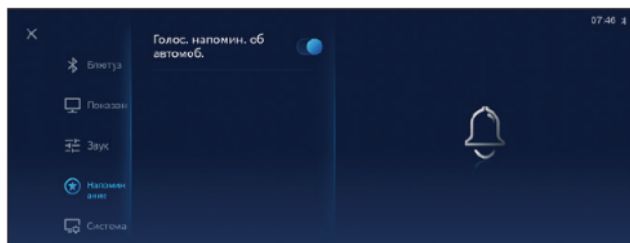

- В этом меню можно настроить голосовые напоминания системы.
- Нажмите на ползунок в правой части выпадающего меню напротив пункта «Напоминания», чтобы включить или отключить данную функцию.

### Просмотр и настройка функций системы

После входа в меню системных настроек выберите пункт «Система» для перехода к интерфейсу просмотра и настройки функций системы.

- В этом меню доступны для просмотра и настройки следующие пункты: «PDSN», «Обновление системы», «Отказ от ответственности», «Версия системы», «Очистка одним нажатием» и «Восстановление заводских настроек».
- Выберите пункт «Обновление системы», чтобы просмотреть информацию о версии программного обеспечения и выполнить его обновление в соответствии с подсказками системы. Если объема локального хранилища недостаточно, можно загрузить обновления на USB-носитель, а после выполнить обновление вручную, нажав кнопку «Обновить».
- Выберите пункт «Очистка одним нажатием», чтобы удалить сохраненные в кэше данные приложений, навигации, темы и обои.
- Выберите пункт «Отказ от ответственности» или «Версия системы», чтобы просмотреть соответствующую информацию.
- Выберите пункт «Восстановление заводских настроек», а затем нажмите кнопку «Подтвердить», чтобы восстановить заданные по умолчанию настройки системы.

### i ПРИМЕЧАНИЕ

- Для повышения удобства пользования мультимедийной системой своевременно обновляйте программное обеспечение до наиболее актуальной версии.

## Мультимедийная система

### Проекция смартфона Yealink

Коснитесь значка Yealink в меню функций, чтобы отобразить экран вашего смартфона на экране мультимедийной системы:

- Прежде чем использовать Yealink, вам необходимо загрузить мобильное приложение Yealink в ваш смартфон.
- Проекция смартфона Yealink может выполнять такие функции, как навигация в реальном времени, телефонные звонки, а также воспроизведение музыки.

### Способ USB-подключения

Подключите ваш смартфон к автомобилю через USB-кабель.

После успешного подключения коснитесь значка Yealink в строке меню функций и откройте мобильное приложение Yealink, смартфон начнет автоматически проецироваться на экран мультимедийной системы. После подключения вы сможете использовать различные функции Yealink на экране мультимедийной системы.

### Метод беспроводного подключения

Подключите ваш смартфон к автомобилю через Bluetooth.

Коснитесь значка Yealink в строке меню функций и откройте мобильное приложение Yealink. Отсканируйте QR-код на экране мультимедийной системы, используя функцию пролистывания в мобильном приложении, и следуйте указаниям на смартфоне для завершения подключения. Смартфон начнет автоматически проецироваться на экран мультимедийной системы. После подключения вы сможете использовать различные функции Yealink на экране мультимедийной системы.



## 6. Технические характеристики

<b>Идентификация автомобиля .....</b>	<b>254</b>
Номер VIN и паспортная табличка .....	254
Диагностический разъем (DLC) .....	255
Номер двигателя.....	255
Серийный номер двигателя*.....	255
Серийный номер силовой батареи* .....	256
Предупреждающие таблички.....	256
<b>Основные характеристики автомобиля .....</b>	<b>258</b>
<b>Габаритные размеры .....</b>	<b>262</b>
<b>Характеристики и заправочные объемы рабочих жидкостей.....</b>	<b>263</b>

## Идентификация автомобиля

### Номер VIN и паспортная табличка

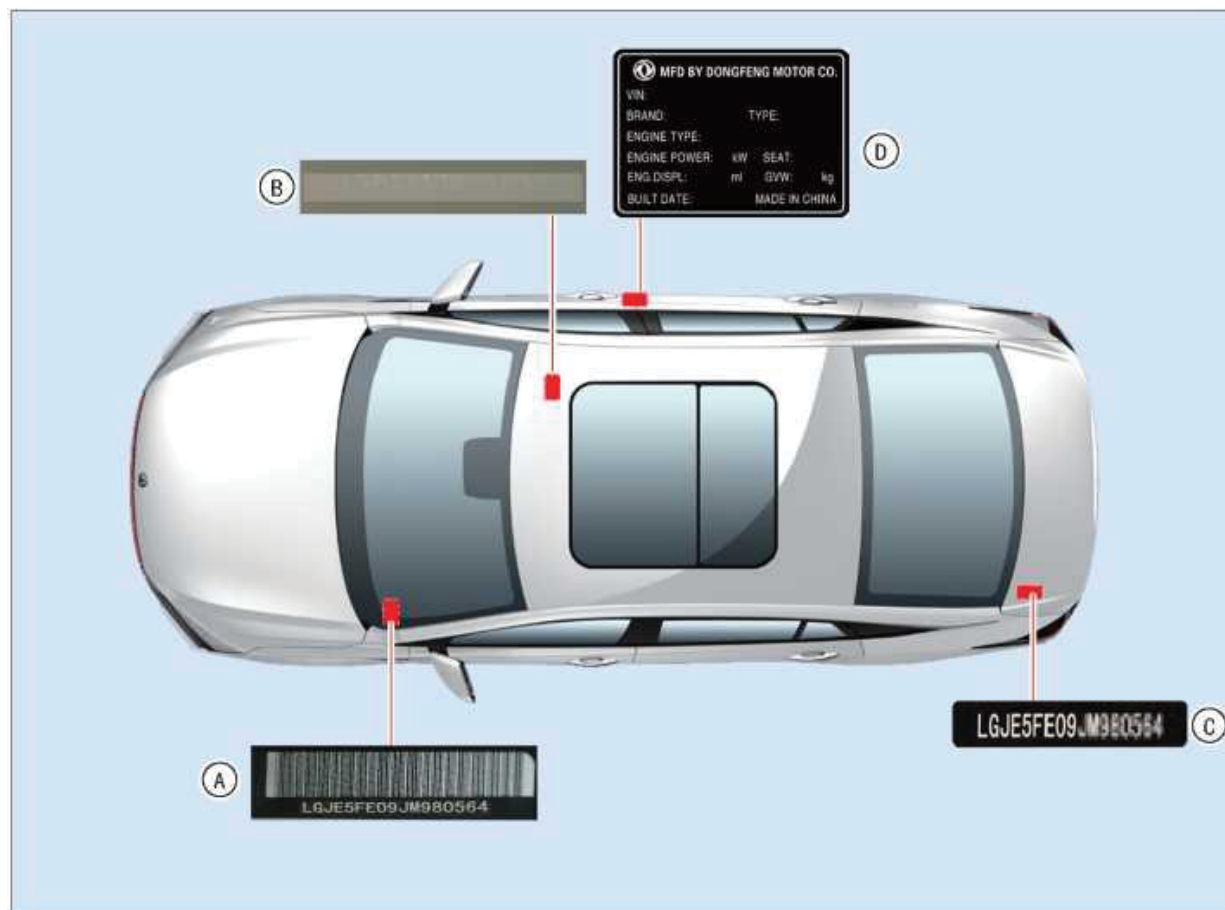

Номер VIN является уникальным идентификационным номером транспортного средства и указан в передней и задней частях автомобиля, как показано на рисунке слева.

- Номер VIN (A) нанесен в верхнем левом углу приборной панели и виден снаружи автомобиля через ветровое стекло.
- Номер VIN (B) выгравирован на поперечине передней части пола под передним пассажирским сиденьем.
- Номер VIN (C) выбит в верхней левой части крышки багажника

Паспортная табличка (D) расположена в нижней части средней стойки кузова с правой стороны автомобиля.

### Диагностический разъем (DLC)



Разъем бортовой системы диагностики расположен в нижней части приборной панели с левой стороны и предназначен для обмена данными между электронными блоками управления автомобиля и диагностическим сканером. Подключив диагностический сканер к этому разъему можно считывать параметры блоков управления, коды неисправностей, номер VIN и другую информацию.

Для считывания номера VIN подсоедините к разъему диагностический сканер Dongfeng X431-PRO4, включите сканер, нажмите на ярлык диагностической программы Dongfeng Fengshen, выберите соответствующую модель автомобиля, войдите в настройки блока EMS/BCM и выберите пункт с идентификационными данными системы.

### Номер двигателя

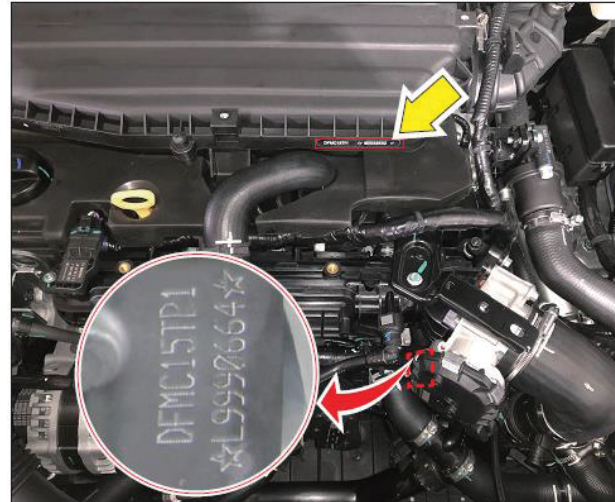

Каждый двигатель имеет свой собственный уникальный номер, который указан на крышке воздушного фильтра и на блоке цилиндров двигателя.

На двигателе номер выгравирован на боковой поверхности блока цилиндров в месте соединения двигателя с коробкой передач, рядом со стартером (см. рисунок выше).

### Серийный номер двигателя\*

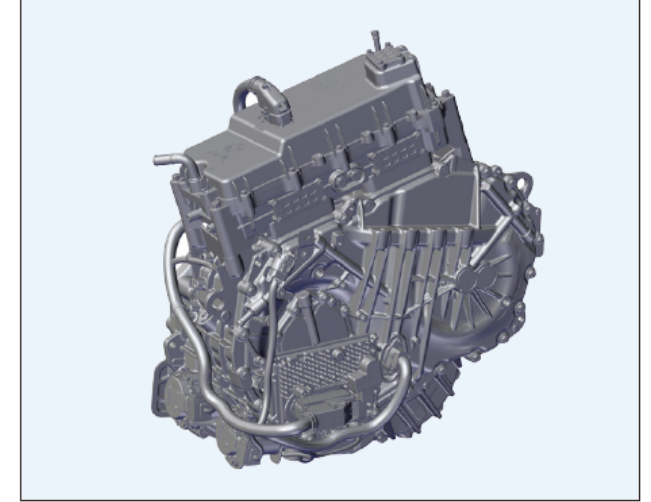

На каждый двигатель нанесен уникальный серийный номер.

## Идентификация автомобиля

### Серийный номер силовой батареи\*



Серийный номер расположен на верхней поверхности силовой батареи. Для просмотра снимите крышку силовой батареи в багажном отсеке.

### Предупреждающие таблички

#### Предупреждающая табличка системы охлаждения



Предупреждающая табличка системы охлаждения расположена на верхней стороне расширительного бачка.

### Предупреждающие таблички кондиционера и вентилятора



Предупреждающие таблички кондиционера, двигателя и вентилятора расположены на переднем крае капота с его внутренней стороны.

Предупреждающие таблички с указаниями по технике безопасности при работе с высоковольтными компонентами\*

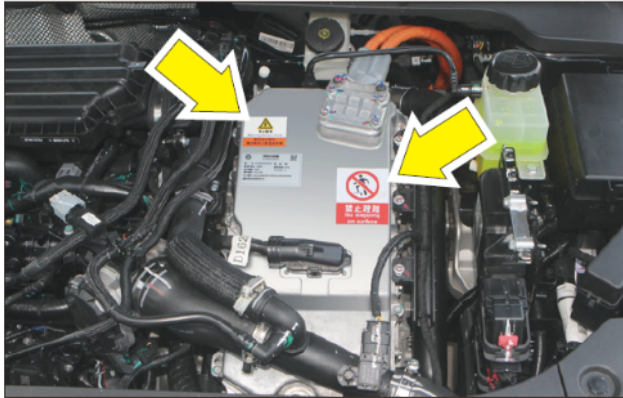

Предупреждающие таблички размещаются на компонентах находящимся под высоким напряжением, таких как контроллер двигателя и силовая батарея.

**⚠ ВНИМАНИЕ**

К деталям, находящимся под высоким напряжением, прикреплены оранжевые таблички предупреждающие о высоком напряжении. Обратите внимание на содержание предупреждающих табличек. Во избежание поражения электрическим током не прикасайтесь к высоковольтным компонентам, высоковольтным кабелям (оранжевого цвета) и их соединительным клеммам.



## Основные характеристики автомобиля

Модельный ряд		SHINE MAX	
Модель автомобиля		DFM7150M1D1	DFM7151M1EHEV
Снаряженная масса (кг)		1486	1560
Максимальная допустимая общая масса (кг)		1878	1982
Нагрузка на переднюю ось в снаряженном состоянии (кг)		884	914
Нагрузка на заднюю ось в снаряженном состоянии (кг)		602	646
Нагрузка на переднюю ось при полной загрузке (кг)		1000	1057
Нагрузка на заднюю ось при полной загрузке (кг)		878	925
Тип коробки передач		7DCT300 (7-ступенчатая роботизированная)	HD120 (механическая)
Привод		Передний	
Двигатель	Модель двигателя	DFMC15TP1	DFMC15TE1
	Тип двигателя	Четырехтактный, рядный, четырехцилиндровый жидкостного охлаждения, с двумя верхними распределительными валами, турбонаддувом и непосредственным впрыском топлива	
	Рабочий объем (л)	1,476	
	Диаметр цилиндра × ход поршня (мм)	73×88,18	73×88,18
	Степень сжатия	10,5	12
	Топливо	Неэтилированный бензин с октановым числом 92 или выше	
	Максимальная полезная мощность (кВт) / частота вращения (об/мин)	140/5200	120/5200
	Номинальная мощность (кВт) / частота вращения (об/мин)	145/5200	123/5200
	Максимальный крутящий момент (Н·м) / частота вращения (об/мин)	300/2000-4000	230/1500-4500
Силовой аккумулятор	Плотность энергии аккумуляторной батареи (Втч/кг)	-	45
	Энергия (кВтч)	-	1,8
	Номинальное напряжение батареи (В)	-	353
	Емкость (Ач)	-	5,2
	Вес аккумуляторной батареи (кг)	-	40,2

## Основные характеристики автомобиля

Модельный ряд		SHINE MAX	
Модель автомобиля		DFM7150M1D1	DFM7151M1EHEV
Электродвигатель	Тип двигателя	-	Синхронный электродвигатель с постоянными магнитами
	Номинальное рабочее напряжение (В)	-	350
	Номинальная мощность (кВт)	-	60
	Пиковая мощность (кВт)	-	130
	Диапазон рабочих скоростей (об/мин)	-	12500 (с нагрузкой), 14000 (без нагрузки)
	Номинальная скорость вращения (об/мин)	-	3600
	Номинальный крутящий момент (Н-м)	-	160
	Пиковый крутящий момент (Н-м)	-	300
Максимальная эффективность двигателя		-	95
Максимальная скорость автомобиля (км/ч)		210	160
Расход топлива (л/100км)	В смешанном цикле (WLTC)	6,2	4,3
	При постоянной скорости 90км/ч	5,2	5,8
Тормозная система	Передние тормоза	Дисковые, вентилируемые, с плавающим суппортом и автоматической регулировкой зазора	
	Задние тормоза	Дисковые, цельные, с плавающим суппортом и автоматической регулировкой зазора	
	Размеры переднего/заднего тормозного диска (мм)	304×28 / 268×12	
Передняя подвеска		Независимая, амортизационная стойка МакФерсон	
Задняя подвеска		Независимая, четырехрычажная подвеска	
Параметры регулировки колес	Угол развала колес (°)	Передние колеса	-0°35'±30'
		Задние колеса	-1°±15'
	Угол продольного наклона оси поворота (°)		12°50'±30'
	Угол поперечного наклона оси поворота (°)		3°50'±30'
	Угол схождения (°) (одна сторона)	Передние колеса	0°5'±2.5'
		Задние колеса	0°5'±3'
Состояние автомобиля		Готовность	

## Основные характеристики автомобиля

Модельный ряд		SHINE MAX	
Модель автомобиля		DFM7150M1D1	DFM7151M1EHEV
Передний свес (мм)		962	
Задний свес (мм)		1065	
Минимальный дорожный просвет при полной нагрузке (мм)		120	
Угол въезда/съезда при полной нагрузке (°)		12,5/15,5	
Максимальный преодолеваемый подъем при полной нагрузке (%)		≥30	
Колеса	Размерность шин	215/50R17	
	Давление при малой нагрузке (2 человека) (кПа)	Передние: 230, задние: 230	
	Давление при полной нагрузке (кПа)	Передние: 250, задние: 250	
	Размер и материал диска	17 × 7,5 J (алюминиевый сплав)	
Запасное колесо	Размер и материал диска	16×3,5B (стальной обод)	-
	Размерность шины	T125/85R16	-
	Давление в шинах (кПа)	420	-

Примечание:

Фактический расход топлива может отличаться от указанного производителем в зависимости от манеры вождения, дорожных и погодных условий, качества топлива, нагрузки и других факторов.

### Требования к динамической балансировке колес

Тип колеса	Алюминиевое колесо	Стальное колесо
Допустимый дисбаланс (основные колеса)	По внутренней части обода $\leq 15$ г По внешней части обода $\leq 25$ г	

### Допустимый износ пар трения

Параметр	Номинальное значение	Предельный износ
Толщина передней тормозной колодки	12 мм	2 мм
Толщина переднего тормозного диска	28 мм	26 мм
Толщина задней тормозной колодки	10 мм	2 мм
Толщина заднего тормозного диска	12 мм	10 мм

### Рабочие характеристики педали тормоза

Усилие нажатия педали	$\leq 500$ Н
Свободный ход	7–15 мм
Расстояние от полностью отпущенной педали до пола (по вертикали)	112–116 мм

Примечание:

- Все технические данные приведены только в справочных целях и ни при каких обстоятельствах не должны использоваться в качестве основания для сертификации и регистрации транспортного средства.
- Топливный шланг (бензопровод) не требует какого-либо особого обслуживания. Его состояние необходимо периодически проверять в процессе повседневной эксплуатации автомобиля. В случае повреждения шланг следует заменить.

## Габаритные размеры

Единицы измерения: мм

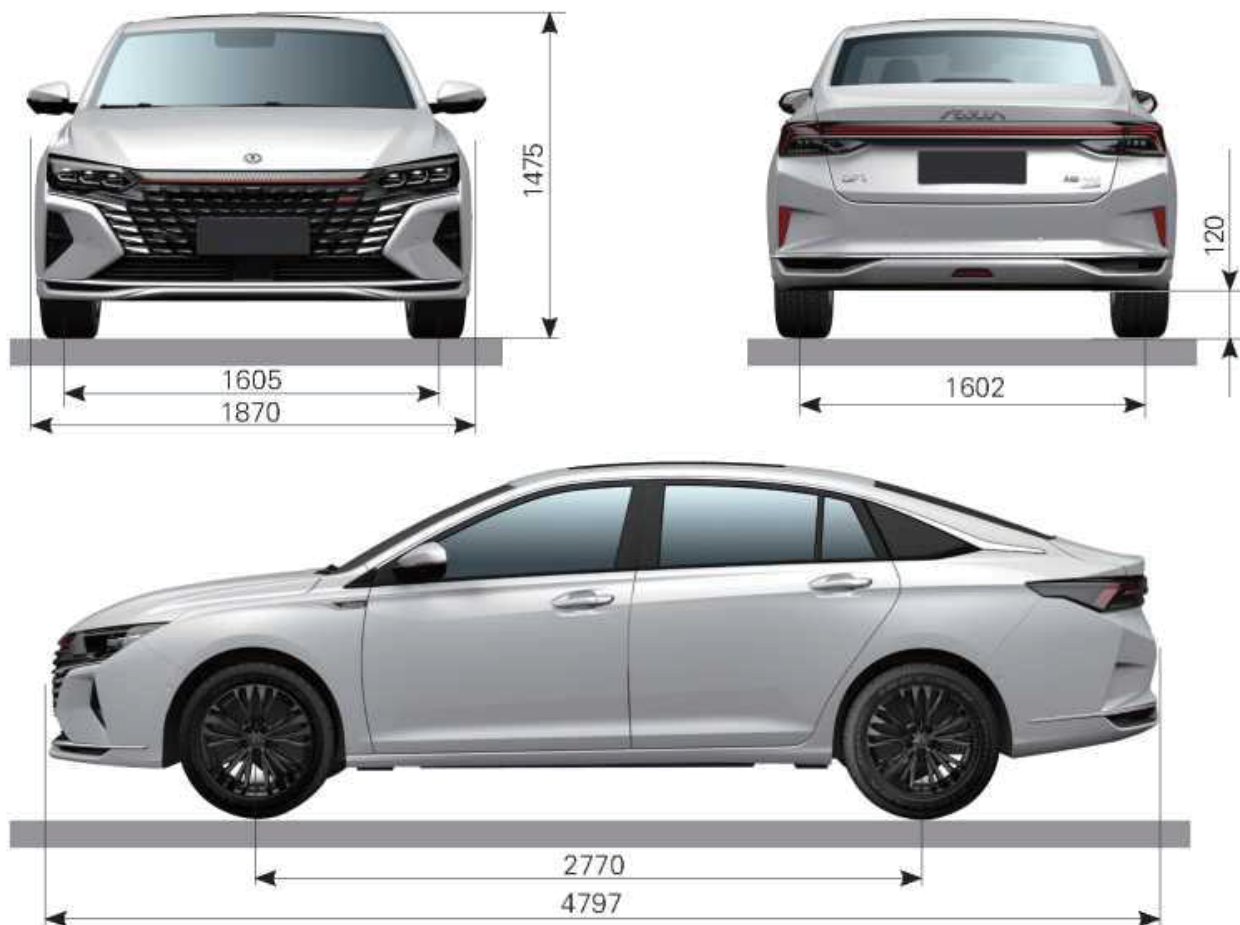

Примечание:

- Ширина автомобиля указана без учета дверных ручек и наружных зеркал заднего вида.
- Значения дорожного просвета, углов въезда и съезда указаны для полностью загруженного автомобиля.



## Характеристики и заправочные объемы рабочих жидкостей

Наименование жидкости	Тип	Класс	Заправочный объем	
			DFM7150M1D1 (7DCT)	DFM7151M1EHEV
Моторное топливо	Только неэтилированный бензин с октановым числом 95 или выше	-	52 ± 2 л (номинальный объем)	
Моторное масло	0W-20	SN PLUS	4 л	
Трансмиссионная жидкость	Pentosin FFL-7A (7DCT)	-	3,25 л	-
	DFATF	-	-	4.6 л
Охлаждающая жидкость	DF-3	-35 °C	7,4±0,5 л	7,2±0,5 л (система двигателя); 3,5±0,5 л (гибридная система)
Тормозная жидкость	DOT4	-	0,96±0,05 л	
Стеклоомывающая жидкость	в зависимости от температурных условий окружающей среды		3 л (эффективный объем)	
Хладагент кондиционера	R134a	-	0,625 кг	

Примечание: Тип моторного масла, указанный в таблице выше, соответствует типу масла, заправленного в двигатель перед поставкой автомобиля, а заправочный объем – количеству масла, заправляемому во время технического обслуживания после замены масляного фильтра.

## Характеристики и заправочные объемы рабочих жидкостей

### Рекомендуемый тип топлива

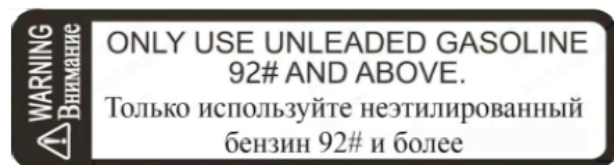

Откройте крышку лючка топливного бака, чтобы увидеть предупреждающую табличку с указанием типа топлива. Разрешается использовать только неэтилированный бензин с октановым числом 92 или выше, на постоянной основе рекомендуется использовать бензин с октановым числом 95.

### **ОСТОРОЖНО**

Запрещается использовать этилированный бензин. Это приведет к повреждению каталитического нейтрализатора.

### Рекомендуемый тип моторного масла

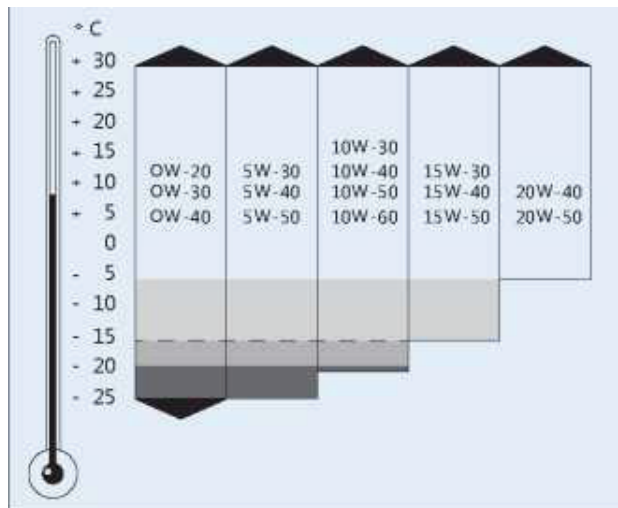

В двигателе используется моторное масло SN PLUS 0W-20.

На рисунке выше приведены значения вязкости моторных масел, пригодных для использования при различных температурах окружающей среды.

### Хладагент кондиционера

В системе кондиционирования воздуха применяется хладагент R134a. Использование других хладагентов может привести к повреждению системы кондиционирования, что потребует ремонта или полной замены системы.

Запрещается выпускать хладагент из системы кондиционирования в атмосферу: несмотря на то, что он не вызывает разрушение озонового слоя, некоторые его компоненты способствуют глобальному потеплению.

Хладагент рекомендуется утилизировать. В случае необходимости проверки или ремонта системы кондиционирования воздуха обратитесь к авторизованному дилеру.





**DONGFENG**

[www.aeolus-dfm.ru](http://www.aeolus-dfm.ru)